



Y6POC77X

CS Návod k použití | **Parní trouba**

3

SK Návod na používanie | **Parná rúra**

28



INSTALACE / INŠTALÁCIA



Vítejte v Electrolux! Děkujeme vám, že jste si vybrali náš spotřebič.



Rady k používání, brožury, poradce při potížích a informace o servisu a opravách získáte na:

www.electrolux.com/support

Změny vyhrazeny.

OBSAH

1. BEZPEČNOSTNÍ INFORMACE.....	3
2. BEZPEČNOSTNÍ POKYNY	5
3. POPIS SPOTŘEBIČE.....	8
4. OVLÁDACÍ PANEL.....	9
5. PŘED PRVNÍM POUŽITÍM.....	9
6. DENNÍ POUŽÍVÁNÍ.....	10
7. DOPLŇKOVÉ FUNKCE.....	15
8. FUNKCE HODIN.....	16
9. POUŽÍVÁNÍ PŘÍSLUŠENSTVÍ.....	17
10. TIPY A RADY.....	19
11. ČIŠTĚNÍ A ÚDRŽBA.....	21
12. ODSTRAŇOVÁNÍ ZÁVAD.....	24
13. ENERGETICKÁ ÚČINNOST.....	26
14. POZNÁMKY K OCHRANĚ ŽIVOTNÍHO PROSTŘEDÍ.....	27

1. ⚠️ BEZPEČNOSTNÍ INFORMACE

Tento návod si pečlivě přečtete ještě před instalací spotřebiče a jeho prvním použitím. Výrobce nenese odpovědnost za žádný úraz ani škodu v důsledku nesprávné instalace nebo použití. Návod k použití vždy uchovávejte na bezpečném a přístupném místě pro jeho budoucí použití.

1.1 Bezpečnost dětí a zranitelných osob

- Tento spotřebič smí používat děti starší osmi let nebo osoby se sníženými fyzickými, smyslovými nebo duševními schopnostmi nebo osoby bez patřičných zkušeností a znalostí, pouze pokud tak činí pod dozorem nebo obdrželi instrukce týkající se bezpečného provozu spotřebiče, a pokud rozumí rizikům spojeným s provozem spotřebiče. Děti mladší osmi let a osoby s rozsáhlým a komplexním

postižením bez stálého dozoru udržujte z dosahu spotřebiče.

- Zabraňte dětem, aby si hrály se spotřebičem .
- Všechny obaly uschovejte mimo dosah dětí a řádně je zlikvidujte.
- VAROVÁNÍ: Spotřebič a jeho přístupné části se při použití zahřívají na vysokou teplotu. Během používání a chladnutí udržujte spotřebič mimo dosah dětí a domácích zvířat.
- Je-li spotřebič vybaven dětskou bezpečnostní pojistkou, doporučuje se ji aktivovat.
- Čištění a uživatelskou údržbu spotřebiče by neměly provádět děti bez dozoru.

1.2 Všeobecné bezpečnostní informace

- Spotřebič je určen výhradně pro přípravu jídel.
- Tento spotřebič je určen k běžnému domácímu použití ve vnitřních prostorách.
- Tento spotřebič lze používat v kancelářích, hotelových pokojích, motelech, agropenzionech a v podobných ubytovacích zařízeních, kde využití nepřesahuje (průměrnou) úroveň využití v domácnosti.
- Tento spotřebič smí instalovat a výměnu kabelu provádět jen kvalifikovaná osoba.
- Nepoužívejte spotřebič, dokud není nainstalován do vestavné konstrukce.
- Před prováděním jakékoli údržby vždy spotřebič odpojte od napájení.
- Je-li napájecí kabel poškozený, smí ho vyměnit pouze výrobce, autorizované servisní středisko nebo osoby s podobnou příslušnou kvalifikací. Jinak by mohlo dojít k úrazu elektrickým proudem.
- VAROVÁNÍ: Před výměnou žárovky se ujistěte, že je spotřebič vypnutý, abyste zabránili možnému úrazu elektrickým proudem.

- **VAROVÁNÍ:** Spotřebič a jeho přístupné části se při použití zahřívají na vysokou teplotu. Nedotýkejte se topných článků ani vnitřních ploch spotřebiče.
- Při vkládání nebo vyjímání příslušenství či nádobí vždy používejte kuchyňské chňapky.
- Používejte pouze pečicí sondu doporučenou k tomuto spotřebiči.
- Chcete-li odstranit drážky na rošty, vytáhněte z bočních stěn nejdřív jejich přední část a poté zadní část. Drážky na rošty nainstalujte stejným postupem v opačném pořadí.
- K čištění spotřebiče nepoužívejte čisticí zařízení na páru.
- K čištění skleněných dvířek nepoužívejte drsné čisticí prostředky nebo ostré kovové škrabky. Mohly by poškrábat povrch, což by mohlo následně vést k rozbití skla.
- Před pyrolytickým čištěním vyjměte z vnitřního prostoru spotřebiče veškeré příslušenství a nadměrné usazeniny/úniky.

2. BEZPEČNOSTNÍ POKYNY

2.1 Instalace

VAROVÁNÍ!

Tento spotřebič smí instalovat jen kvalifikovaná osoba.

- Odstraňte veškerý obalový materiál.
- Poškozený spotřebič neinstalujte ani nepoužívejte.
- Postupujte podle pokynů k instalaci, které jsou k dispozici na našich webových stránkách.
- Při přemísťování spotřebiče buďte vždy opatrní, protože je těžký. Vždy používejte ochranné rukavice a uzavřenou obuv.
- Netahejte spotřebič za držadlo.
- Spotřebič nainstalujte na bezpečném a vhodném místě, které splňuje požadavky na instalaci.
- Dodržujte minimální vzdálenosti od ostatních spotřebičů a nábytku.
- Před instalací spotřebiče ověřte, zda se jeho dvířka otevírají bez omezení.

- Spotřebič je vybaven elektrickým chladicím systémem. Musí být zapojen do elektrické sítě.

2.2 Připojení k elektrické síti

VAROVÁNÍ!

Hrozí nebezpečí požáru nebo úrazu elektrickým proudem.

- Veškerá elektrická připojení by měla být provedena kvalifikovaným elektrikářem.
- Spotřebič musí být uzemněn.
- Zkontrolujte, zda údaje na typovém štítku souhlasí s parametry elektrické sítě.
- Vždy používejte správně instalovanou síťovou zásuvku s ochranou proti úrazu elektrickým proudem.
- Nepoužívejte rozbočovací zástrčky ani prodlužovací kabely.
- Dbejte na to, abyste nepoškodili napájecí kabel a síťovou zástrčku. Jestliže potřebujete přívodní kabel vyměnit, musí

výměnu provést námi autorizované servisní středisko.

- Síťové kabely se nesmí dotýkat nebo se nacházet v blízkosti dvířek spotřebiče nebo výklenku pod spotřebičem, obzvláště je-li spotřebič v provozu nebo jsou-li dvířka horká.
- Ochrana před úrazem elektrickým proudem u živých či izolovaných částí musí být připevněna tak, aby nešla odstranit bez použití nástrojů.
- Síťovou zástrčku zapojte do síťové zásuvky až na konci instalace spotřebiče. Po instalaci musí zůstat síťová zástrčka nadále dostupná.
- Pokud je síťová zásuvka uvolněná, nezapojte do ní síťovou zástrčku.
- Neodpojujte spotřebič ze zásuvky tahem za kabel. Vždy tahejte za zástrčku.
- Používejte pouze správná izolační zařízení: ochranné vypínače vedení, pojistky (pojistky šroubového typu se musí odstranit z držáku), ochranné zemnicí jističe a stykače.
- Je nutné instalovat vhodný vypínač nebo izolační zařízení k řádnému odpojení všech napájecích vodičů spotřebiče. Toto izolační zařízení musí mít mezeru mezi kontakty alespoň 3 mm širokou.
- Před zapojením síťové zástrčky do síťové zásuvky zcela zavřete dvířka spotřebiče.
- Spotřebič se dodává se síťovou zástrčkou a napájecím kabelem.

Typy kabelů vhodné pro instalaci nebo výměnu v Evropě:

H07 RN-F, H05 RN-F, H05 RRF, H05 VV-F, H05 V2V2-F (T90), H05 BB-F

Průřez kabelu viz celkový příkon uvedený na typovém štítku. Také se můžete řídit tabulkou:

Celkový výkon (W)	Průřez kabelu (mm ²)
maximálně 1 380	3x0.75
maximálně 2 300	3x1
maximálně 3 680	3x1.5

Uzemňovací kabel (zelený/žlutý kabel) musí být o 2 cm delší než hnědý fázový a modrý nulový kabel.

2.3 Použijte

VAROVÁNÍ!

Hrozí nebezpečí zranění, popálení, úrazu elektrickým proudem či výbuchu.

- Neměňte technické parametry spotřebiče.
- Ujistěte se, že větrací otvory nejsou zablokované.
- Během provozu nenechávejte spotřebič bez dozoru.
- Po každém použití spotřebič vypněte.
- Pokud je spotřebič v provozu, buďte při otevírání jeho dvířek opatrní. Může uniknout horký vzduch.
- Nepoužívejte spotřebič, máte-li vlhké ruce, nebo když je v kontaktu s vodou.
- Na otevřená dvířka netlače.
- Nepoužívejte spotřebič jako pracovní nebo odkládací plochu.
- Dvířka spotřebiče otvírejte opatrně. Používáte-li přísady obsahující alkohol, může vzniknout směs alkoholu a vzduchu.
- Při otvírání dvířek nesmí být v blízkosti spotřebiče jiskry ani otevřený oheň.
- Vždy používejte sklo a sklenice schválené k zavařování.
- Do spotřebiče, do jeho blízkosti nebo na spotřebič neumísťujte hořlavé předměty nebo předměty nasáklé hořlavlinami.

VAROVÁNÍ!

Hrozí nebezpečí poškození spotřebiče.

- Aby nedošlo k poškození nebo změnám barvy smaltu:
 - Nepokládejte nádoby ani jiné předměty přímo na dno spotřebiče.
 - Nepokládejte hliníkovou fólii přímo na dno vnitřku spotřebiče.
 - Nenalévejte vodu přímo do horkého spotřebiče.
 - Po dokončení přípravy jídla nenechávejte ve spotřebiči vlhké talíře ani jídlo.
 - Při vkládání nebo vyjímání příslušenství buďte opatrní.
- Barevné změny na smaltovaném povrchu nebo nerezové oceli nemají vliv na výkon spotřebiče.
- Při pečení vláčných moučníků použijte hluboký plech. Ovočné šťávy mohou zanechat trvalé skvrny.

- Vždy vařte se zavřenými dvířky spotřebiče.
- Je-li spotřebič instalován za nábytkovým panelem (např. dvířky), dvířka nábytku nesmí být nikdy zavřena, když je spotřebič v provozu. Za zavřeným nábytkovým panelem může docházet k nárůstu horka a vlhka, což může následně poškodit spotřebič, pouzdro nebo podlahu. Nezavírejte nábytkový panel, dokud spotřebič po použití zcela nevychladne.

2.4 Čištění a údržba

VAROVÁNÍ!

Hrozí nebezpečí poranění, požáru nebo poškození spotřebiče.

- Před údržbou spotřebič vždy vypněte a vytáhněte síťovou zástrčku ze zásuvky.
- Přesvědčte se, že je spotřebič chladný. Mohlo by dojít k prasknutí skleněných panelů.
- Dojde-li k poškození skleněných panelů dveří, ihned je vyměňte. Obratě se na autorizované servisní středisko.
- Při vyjímání dvířek ze spotřebiče buďte opatrní. Dvířka jsou těžká.
- Spotřebič čistěte pravidelně, abyste zabránili poškození materiálu jeho povrchu.
- Spotřebič čistěte vlhkým měkkým hadrem. Používejte pouze neutrální mycí prostředky. Nepoužívejte prostředky s drsnými částicemi, drátěnky, rozpouštědla nebo kovové předměty.
- Použijete-li sprej do trouby, řiďte se bezpečnostními pokyny uvedenými na jeho balení.

2.5 Pyrolytické čištění

VAROVÁNÍ!

V pyrolytickém režimu hrozí riziko poranění / požáru / chemických emisí (výparů).

- Před provedením pyrolytického čištění a úvodním předehříváním odstraňte z vnitřku trouby:
 - jakékoliv zbytky jídel, oleje nebo vyteklého/usazeného tuku,

- jakékoliv vyjímatelné předměty (včetně roštů, bočních kolejniček apod., dodaných spolu se spotřebičem), obzvláště pak hrnce, pánve, plechy na pečení a jiné náčiní s nepřilnavým povrchem.

- Pozorně si přečtěte všechny pokyny ohledně pyrolytického čištění.
- Udržujte děti z dosahu spotřebiče během chodu pyrolytického čištění. Spotřebič je velmi horký a z předních větracích otvorů se uvolňuje horký vzduch.
- Pyrolytické čištění je proces prováděný při vysoké teplotě, při kterém se mohou uvolňovat výpary ze zbytků potravin a konstrukčních materiálů. Zákazníkům se proto doporučuje následující:
 - při pyrolytickém čištění a po něm zajistěte důkladné větrání.
 - zajistěte dobré větrání během počátečního předehřívání a po něm.
- Během pyrolytického čištění a po něm na dvířka trouby nevylévejte vodu, aby nedošlo k poškození skleněných panelů.
- Výpary uvolňované z pyrolytických trub / zbytky jídel nejsou dle jejich popisu škodlivé pro člověka, děti nebo osoby se zdravotními problémy.
- Malá domácí zvířata udržujte mimo dosah spotřebiče během a po skončení chodu pyrolytického čištění a úvodního předehřívání. Malá domácí zvířata (zejména ptáci a plazi) mohou být velmi citlivá na změny teploty a unikající výpary.
- Při vysokoteplotním pyrolytickém čištění může u všech pyrolytických trub dojít k poškození nepřilnavého povrchu hrnců, pánví, plechů na pečení, náčiní apod. a může také docházet k tvorbě méně škodlivých výparů.

2.6 Vaření v páře

VAROVÁNÍ!

Hrozí nebezpečí popálení a poškození spotřebiče.

- Horká pára může způsobit popálení:
 - Během vaření v páře neotvírejte dvířka spotřebiče.
 - Po ukončení vaření v páře otvírejte dvířka spotřebiče opatrně.

2.7 Vnitřní osvětlení

⚠ VAROVÁNÍ!

Nebezpečí úrazu elektrickým proudem.

- Pokud jde o žárovku (žárovky) v tomto spotřebiči a samostatně prodávané náhradní žárovky: Tyto žárovky jsou navrženy tak, aby odolaly extrémním fyzickým podmínkám v domácích spotřebičích, ať už jde o teplotu, vibrace či vlhkost, nebo jsou určeny k signalizaci informací o provozním stavu spotřebiče. Nejsou určeny k použití v jiných spotřebičích a nejsou vhodné k osvětlení místností v domácnosti.
- Tento výrobek obsahuje světelný zdroj s třídou energetické účinnosti G.
- Používejte pouze žárovky se stejnými vlastnostmi .

2.8 Servis

- Je-li nutná oprava spotřebiče, obraťte se na autorizované servisní středisko.
- Používejte pouze originální náhradní díly.

2.9 Likvidace

⚠ VAROVÁNÍ!

Hrozí nebezpečí úrazu či udušení.

- Pro informace ohledně správné likvidace spotřebiče se obraťte na místní úřady.
- Spotřebič odpojte od elektrické sítě.
- Odřízněte síťový kabel v blízkosti spotřebiče a zlikvidujte jej.

3. POPIS SPOTŘEBIČE

3.1 Celkový pohled

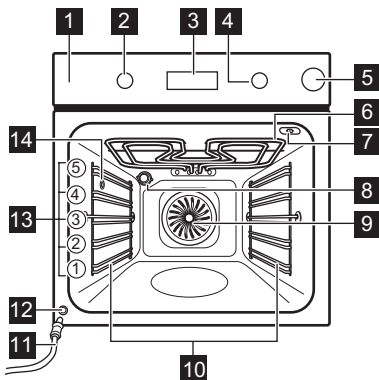

- 1 Ovládací panel
- 2 Volič pečicích funkcí
- 3 Displej
- 4 Ovladač
- 5 Zásobník na vodu
- 6 Topné těleso
- 7 Zásuvka pro pečicí sondu
- 8 Osvětlení
- 9 Ventilátor

- 10 Zasouvací mřížka, vyjímatelné
- 11 Vypouštěcí hadice
- 12 Ventil pro vypouštění vody
- 13 Polohy mřížky
- 14 Výstup páry

3.2 Příslušenství

- **Tvarovaný rošt**
Pro koláčové formy na pečení – pokrmy, pečené pokrmy, nádobí/nádoby určené na pečení v troubě.
- **Plech na pečení**
Pro vláčné moučníky, pečené potraviny, chléb, velké pečeně, mražená jídla a k zachytávání kapajících tekutin, např. tuku při pečení jídla na tvarovaném roštu.
- **Hluboký pekáč/plech**
K pečení a opékání jídel nebo jako plech na zachytávání tuku.
- **Pečicí sonda**
Slouží k ovládní pečení na základě teploty uvnitř pokrmu.
- **Teleskopické výsuvy**
Pro snazší vkládání a vyjímání plechů a tvarovaného roštu.

4. OVLÁDACÍ PANEĽ





4.1 Zapnutí a vypnutí spotřebiče

Zapnutí spotřebiče:

1. Stisknete ovladače. Knoflíky se vysunou.
2. Otočením ovladače pečících funkcí zvolíte funkci.
3. Otočením ovladače upravte nastavení.

Vypnutí spotřebiče: otočte ovladač pečících funkcí do polohy vypnuto .







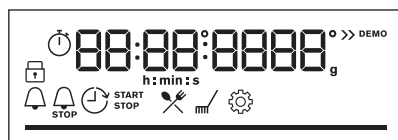







4.2 Přehled ovládacího panelu

	Stisknutím zadáte funkce časovače.
	Stisknutím a podržením nastavíte funkci: Rychlé zahřátí.
	Stisknutím zapnete a vypnete osvětlení spotřebiče.
	Stisknutím nastavte teplotu ve středu pokrmu s: Pečící sonda
OK	Stisknutím potvrďte výběr.

4.3 Ukazatele na displeji



Displej s hlavními funkcemi.

	Spotřebič je uzamčen.
	Podnabídka: Podporované Vaření.
	Podnabídka: Čištění.
	Podnabídka: Nastavení
	Je zapnuto Rychlé zahřátí.
	Nádržka na vodu je prázdná. Znovu naplňte zásobník vodou.
	Nádržka na vodu je z poloviny plná.
	Nádržka na vodu je plná.
	Je zapnuto Pečící sonda.
	Je zapnuto Minutka.
	Je zapnuto Čas pečení.
	Je zapnuto Odložený start.
	Je zapnuto Časovač.
	Stavová lišta – vizuálně indikuje, kdy spotřebič dosáhne nastavené teploty nebo kdy uplyne doba přípravy.

5. PŘED PRVNÍM POUŽITÍM

VAROVÁNÍ!

Viz kapitoly o bezpečnosti.

5.1 Nastavení času

Po prvním připojení k síťovému napájení vyčkejte, dokud se na displeji nezobrazí „00:00“.

1. Otočením ovladače nastavte čas.
2. Stiskněte OK.

5.2 První předehřívání a čištění

Před prvním použitím a kontaktem s potravinami předehřejte prázdný spotřebič. Ze spotřebiče může vycházet nepříjemný zápach a kouř. Během předehřívání místnost větrejte.

1. Odstraňte ze spotřebiče veškeré příslušenství a vyjímatelné drážky na rošty.
2. Nastavte funkci . Nastavte maximální teplotu. Nechte spotřebič pracovat po dobu 1 h.

- Nastavte funkci . Nastavte maximální teplotu. Nechte spotřebič pracovat po dobu 15 min.
- Vypněte spotřebič a počkejte, dokud nevychladne.
- Spotřebič a příslušenství otřete pouze hadříkem z mikrovlákna namočeným

- v roztoku teplé vody a šetrného mycího prostředku.
- Příslušenství a vyjímatelné drážky na rošty vložte zpět do jejich původní polohy.

6. DENNÍ POUŽÍVÁNÍ

VAROVÁNÍ!

Viz kapitoly o bezpečnosti.

6.1 Pečicí funkce



Pravý horký vzduch

K pečení masa a koláčů. Nastavte nižší teplotu než při použití funkce Horní/spodní ohřev, protože ventilátor rovnoměrně rozvádí teplo uvnitř trouby.



Horní/spodní ohřev

K pečení a opékání jídel na jedné úrovni trouby.



Parní funkce: Nízká vlhkost

Funkce je vhodná pro maso, drůbež, jídla z trouby a dušená/zapékaná jídla. Díky kombinaci páry a horkého vzduchu maso získá křehkou a šťavnatou strukturu a zároveň křupavou kůrku.



Mražené potraviny

K přípravě polotovarů do křupava, např. hranolek, amerických brambor nebo jarních závitků.



Pizza

K pečení pizzy a dalších pokrmů, které vyžadují více tepla zespodu.



Spodní ohřev

K pečení dozlatova a dosažení křupavého korpusu. Použijte nejvyšší polohu roštu.



Vlhký horkovzduch

Tato funkce slouží k úspoře energie při pečení. Při použití této funkce se teplota ve vnitřku spotřebiče může lišit od nastavené teploty. Je využito zbytkové teplo. Může dojít ke snížení tepelného výkonu. Další informace naleznete v kapitole „Denní používání“, Poznámky: Vlhký horkovzduch.



Gril

Ke grilování tenkých kusů potravin a opékání chleba.



Turbo gril

K pečení velkých kusů masa nebo drůbeže s kostmi na jedné úrovni. K zapékání a pečení dozlatova.



Během některých pečicích funkcí se při teplotě nižší než 80 °C může osvětlení automaticky vypnout.

6.2 Poznámky: Vlhký horkovzduch

Tato funkce byla použita ke splnění energetické třídy a požadavků na ekodesign (podle směrnice EU 65/2014 a EU 66/2014). Testy podle normy: IEC/EN 60350-1.

Dvířka trouby by měla být během pečení zavřená, aby nedošlo k přerušení funkce a aby trouba fungovala co nejsporněji.

Pokud používáte tuto funkci, osvětlení se automaticky vypne po 30 sekundách.

Pokyny k pečení najdete v kapitole „Tipy a rady“, Vlhký horkovzduch. Obecná doporučení ohledně úspory energie najdete v kapitole „Energetická účinnost“, Tipy pro úsporu energie.

6.3 Nastavení: Pečicí funkce

- Pečicí funkci zvolíte otočením ovladače pečicích funkcí.

- Nastavte teplotu otočením ovladače.

 Rychlé zahřátí – stisknutím a podržením zkrátíte dobu pečení. Tato funkce je dostupná u některých pečicích funkcí. Ventilátor se může automaticky zapnout.

6.4 Nastavení: Nízká vlhkost – Vaření v páře



Používejte pouze vodu. Nepoužívejte filtrovanou (demineralizovanou) nebo destilovanou vodu. Nepoužívejte jiné tekutiny. Do nádržky na vodu nenalévejte hořlavé či alkoholické tekutiny.

1. Stisknutím krytu nádržky na vodu ho otevřete.
2. Nádržku na vodu dolijte plně vodou (asi 900 ml).
3. Zatlačte nádržku na vodu do původní polohy.
4. Vložte pokrm do spotřebiče.
5. Otočením ovladačem pečicích funkcí zvolte pečicí funkci
6. Nastavte teplotu otočením ovladače. V případě potřeby doplňte nádržku na vodu během přípravy.
7. Po ukončení přípravy spotřebič vypněte otočením ovladače pečicích funkcí do polohy vypnuto. Opatrně otevřete dvířka. Uvolněná vlhkost může způsobit popálení.
8. Po každém pečení v páře vylijte zásobník na vodu, aby nedocházelo k usazování vodního kamene. Po každém použití vyčkejte nejméně 60 min, abyste zabránili úniku horké vody z ventilu pro vypouštění vody.

VAROVÁNÍ!

Spotřebič je horký. Hrozí nebezpečí popálení. Při vyprazdňování zásobníku na vodu buďte opatrní.

6.5 Vyprázdnění zásobníku na vodu

Kontrolka zásobníku na vodu



Zásobník je plný.



Zásobník je z poloviny plný.



Zásobník je prázdný. Znovu naplňte zásobník vodou.

Jestliže do zásobníku nalijete příliš mnoho vody, přebytečná voda se vylije bezpečnostní výpustí na dno vnitřku trouby.

1. Vypněte spotřebič. Dvířka trouby nechte otevřená a vyčkejte, dokud spotřebič nevyschne.
2. Vypouštěcí hadici **C** připojte k vypouštěcímu ventilu **A** přes konektor **B**.

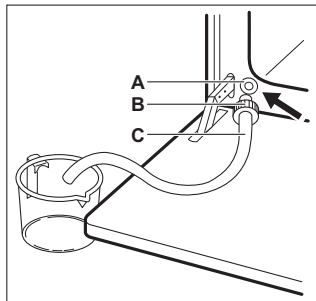

3. Konec hadice držte pod úrovní **A** a opakovaným mačkáním **B** zachytávejte zbývající vodu.
4. Odpojte **C** a **B** a vnitřek trouby vysušte měkkou houbičkou.



Vypuštěnou vodu nepoužívejte k opětovnému naplnění zásobníku na vodu.



6.6 Zadání: Nabídka

Otevřením nabídky získáte přístup k pokrmům a nastavením funkce Podporované vaření.

1. Otočte ovladačem pečicích funkcí na . Na displeji se zobrazí , , .
2. Otočením ovladače a zvolením ikony otevřete podnabídku. Stiskněte **OK**.

6.7 Nastavení: Podporované Vaření

Podporované Vaření podnabídka se skládá z programů určených pro speciální pokrm. Programy se spustí s vhodným nastavením. Čas a teplotu můžete upravit během vaření.

1. Otočte ovladačem pečicích funkcí na .
2. Otočením ovladače zvolte . Stiskněte OK.
3. Otočením ovladače zvolte pokrm (P1 – P...), Stiskněte OK.
4. Vložíme potraviny do spotřebiče. Stiskněte OK.
5. Když funkce skončí, zkontrolujte, zda je jídlo hotové. Dle potřeby prodlužte dobu přípravy.

Na displeji se zobrazí **P** a **číslo** pokrmu, které můžete zkontrolovat v tabulce.

Podnabídka: Podporované Vaření

Legenda



Aby bylo možné funkci používat, musí být připojena pečicí sonda. Viz kapitolu „Použití příslušenství“.









Zásobník na vodu naplňte vodou na vaření v páře.

























Před započetím pečení spotřebič předejte.



Poloha roštu. Viz kapitolu „Popis spotřebiče“.

Jídlo	Hmotnost	Poloha roštu / příslušenství
P1 Hovězí pečeně, nepropečená		
P2 Hovězí pečeně, středně propečená	1 - 1.5 kg; 4 - 5 cm silných kusů	  2; plech na pečení Maso po dobu několika minut osmahněte na horké pánvi. Vložte do spotřebiče.
P3 Hovězí pečeně, dobře propečená		
P4 Steak, středně propečený	180 - 220 g na kus; 3 cm silné plátky	   3; pečicí mísa na tvarovaném roštu Maso po dobu několika minut osmahněte na horké pánvi. Vložte do spotřebiče.
P5 Hovězí pečeně / dušená (kvalitní žebírka, spodní šál, silný bok)	1.5 - 2 kg	  2; pečicí mísa na tvarovaném roštu Maso po dobu několika minut osmahněte na horké pánvi. Přidejte tekutinu. Vložte do spotřebiče.

	Jídlo	Hmotnost	Poloha roštu / příslušenství
P6	Hovězí pečeně, nepropečená (nízkoteplotní pečení)		
P7	Hovězí pečeně, středně propečená (nízkoteplotní pečení)	1 - 1,5 kg; 4 - 5 cm silných kusů	  2; plech na pečení Maso po dobu několika minut osmahněte na horké pánvi. Vložte do spotřebiče.
P8	Hovězí pečeně, dobře propečená (nízkoteplotní pečení)		
P9	Hovězí filet, nepropečený (nízkoteplotní pečení)		
P10	Hovězí filet, středně propečený (nízkoteplotní pečení)	0,5 - 1,5 kg; 5 - 6 cm silných kusů	  2; plech na pečení Maso po dobu několika minut osmahněte na horké pánvi. Vložte do spotřebiče.
P11	Hovězí filet, propečený (nízkoteplotní pečení)		
P12	Telecí pečeně (např. plecko)	0,8 - 1,5 kg; 4 cm silné kusy	  2; pečicí mísa na tvárováném roštu Přidejte tekutinu. Pečte zakryté.
P13	Pečeně z vepřové krkvice nebo plecka	1,5 - 2 kg	  1; pečicí mísa na tvárováném roštu V polovině doby pečení maso obraťte.
P14	Trhané vepřové (nízkoteplotní pečení)	1,5 - 2 kg	  2; plech na pečení V polovině doby pečení maso obraťte, aby bylo rovnoměrně opečené.
P15	Vepřová pečeně, čerstvá	1 - 1,5 kg; 5 - 6 cm silných kusů	  2; pečicí mísa na tvárováném roštu Maso po dobu několika minut osmahněte na horké pánvi. Vložte do spotřebiče.
P16	Vepřová žebírka	2 - 3 kg; použijte syrová, 2-3 cm tenká vepřová žebírka	 3; hluboký pekáč Přidejte tekutinu k zakrytí spodní části pokrmu. V polovině doby pečení maso obraťte.
P17	Jehněčí stehno s kostmi	1,5 - 2 kg; 7 - 9 cm silných kusů	  2; pečicí mísa na plechu na pečení Přidejte tekutinu. V polovině doby pečení maso obraťte.
P18	Celé kuře	1 - 1,5 kg; čerstvá	  2; zapékací mísa na plechu na pečení V polovině doby pečení kuře obraťte, aby bylo rovnoměrně opečené.
P19	Půlka kuřete	0,5 - 0,8 kg	  3; plech na pečení
P20	Kuřecí prsa	180 - 200 g na kus	   2; zapékací mísa na tvárováném roštu Maso po dobu několika minut osmahněte na horké pánvi.

	Jídlo	Hmotnost	Poloha roštu / příslušenství
P21	Kuřecí stehna, čerstvá	-	3; plech na pečení Pokud jste kuřecí stehna nejprve marinovali, nastavte nižší teplotu a pečte je déle.
P22	Kachna, celá	2 - 3 kg	2; pečicí mísa na tvarovaném roštu Vložte maso do pečicí nádoby. V polovině doby pečení kachnu obraťte.
P23	Husa, celá	4 - 5 kg	2; hluboký pekáč Vložte maso do hlubokého plechu na pečení. V polovině doby pečení husu obraťte.
P24	Sekaná	1 kg	2; tvarovaný rošt
P25	Celá ryba, grilovaná	0.5 - 1 kg na rybu	2; plech na pečení Rybu naplňte máslem, kořením a bylinkami.
P26	Rybí filé	-	3; zapékací mísa na tvarovaném roštu
P27	Tvarohový koláč	-	2; 28cm rozkládací forma na pečení natvarovaném roštu
P28	Jablečný koláč	-	3; plech na pečení
P29	Jablečný koláč	-	2; forma na koláč na tvarovaném roštu
P30	Jablečný koláč	-	1; 22cm forma na koláč na tvarovaném roštu
P31	Brownies - čokoládové sušenky	2 kg těsta	3; hluboký pekáč
P32	Muffin	-	3; plech na muffiny na tvarovaném roštu
P33	Biskupský chlebiček	-	2; forma na biskupský chlebiček na tvarovaném roštu
P34	Pečené brambory	1 kg	2; plech na pečení Vložte celé brambory ve slupce na plech na pečení.
P35	Americké brambory	1 kg	3; plech na pečení vyložený pečicím papírem Brambory nakrájejte na kousky.
P36	Grilovaná zelenina	1 - 1.5 kg	3; plech na pečení vyložený pečicím papírem Zeleninu nakrájejte na kousky.
P37	Krokety, zmrazené	0.5 kg	3; plech na pečení
P38	Brambory, zmrazené	0.75 kg	3; plech na pečení

	Jídlo	Hmotnost	Poloha roštu / příslušenství
P39	Masové / zeleninové lasagné se suchými plátky těstovin	1 - 1.5 kg	1; zapékací mísa na tvarovaném roštu
P40	Zapečené brambory (surové brambory)	1 - 1.5 kg	1; zapékací mísa na tvarovaném roštu Po polovině doby přípravy jídlo otočte.
P41	Čerstvá pizza, tenká	-	2; plech na pečení vyložený pečicím papírem
P42	Čerstvá pizza, silná	-	2; plech na pečení vyložený pečicím papírem
P43	Slaný koláč	-	2; forma na pečení na tvarovaném roštu
P44	Bageta / ciabatta / bílý chléb	0.8 kg	2; plech na pečení vyložený pečicím papírem Pro bílý chléb je třeba více času.
P45	Celozrnný / žitný / tmavý chléb	1 kg	2; plech na pečení vyložený pečicím papírem / forma na biskupský chlebiček na tvarovaném roštu

6.8 Změna: Nastavení

- Otočte ovladačem pečicích funkcí na .
- Otočením ovladače zvolte . Stiskněte OK.
- Otočením ovladače zvolte nastavení. Stiskněte OK.
- Otočením ovladače upravte hodnotu. Stiskněte OK.
- Otočením ovladače pečicích funkcí do polohy vypnuto ukončete Nabídka.

Podnabídka: Nastavení

Nastavení	Hodnota
01 Denní čas	Změnit
02 Displej jas	1 - 5
03 Tóny tlačítek	1 - Pípnutí, 2 - Kliknutí, 3 - Zvuk vypnut

Nastavení	Hodnota
04 Hlasitost zv. signalizace	1 - 4
05 Pečicí sonda Krok	1 - Alarm a zastavení, 2 - Alarm
06 Časovač	Zap/Vyp
07 Osvětlení	Zap/Vyp
08 Rychlé zahřátí	Zap/Vyp
09 Připomínka čištění	Zap/Vyp
10 Režim demo	Aktivační kód: 2468
11 Verze software	Kontrola
12 Zrušit všechna nastavení	Ano/Ne

7. DOPLŇKOVÉ FUNKCE

7.1 Zámek

Tato funkce brání náhodné změně funkce spotřebiče.

V případě aktivace během provozu spotřebiče uzamkne ovládací panel a zajistí, že aktuální nastavení vaření zůstane zachováno bez přerušení.

V případě aktivace při vypnutém spotřebiči se ovládací panel uzamkne, čímž se zabrání nechtěnému zapnutí spotřebiče.

 OK – stisknutím a podržením funkci zapnete.



Zazní zvukový signál.  – při zapnutí zámku 3× zabliká.

 OK – stisknutím a podržením funkci vypnete.

7.2 Automatické vypnutí

Pokud je zapnutá pečicí funkce a neproběhne změna žádných nastavení, spotřebič se z bezpečnostních důvodů po určité době automaticky vypne.

 (°C)	 (h)
30 - 115	12.5

 (°C)	 (h)
120 - 195	8.5
200 - 245	5.5
250 – maximální	3

Pokud chcete pečicí funkci spustit na dobu delší, než je doba automatického vypnutí, nastavte dobu vaření. Viz kapitola „Funkce hodin“.





Automatické vypnutí nefunguje s funkcemi: Osvětlení, Pečicí sonda, Odložený start.

7.3 Chladicí ventilátor

Když je spotřebič v provozu, chladicí ventilátor se automaticky zapne, aby udržoval povrch spotřebiče chladný. Pokud spotřebič vypnete, chladicí ventilátor bude dál pracovat až do úplného ochlazení spotřebiče.

8. FUNKCE HODIN

8.1 Popis funkcí časovače

 Minutka	Slouží k nastavení odpočítávání času. Po uplynutí času na časovači zazní zvukový signál. Tato funkce nemá žádný vliv na provoz spotřebiče a lze ji nastavit kdykoli.
 Čas pečení	Slouží k nastavení doby trvání pečení. Po uplynutí času na časovači zazní zvukový signál a pečicí funkce se automaticky vypne.
 Odložený start	K odložení startu nebo konce přípravy jídla.
 Časovač	Slouží k zobrazení délky provozu spotřebiče. Maximální hodnota je 23 h 59 min. Tato funkce nemá žádný vliv na provoz spotřebiče a lze ji nastavit kdykoli.

8.2 Nastavení: Minutka



1. Stiskněte .

Na displeji se zobrazí: 0:00 a .



2. Otočením ovladače nastavte Minutka.

3. Stiskněte OK. Časovač začne okamžitě odpočítávat.

8.3 Nastavení: Čas pečení

1. Otočením ovladačů zvolte pečicí funkci a nastavte teplotu.
2. Opakovaně stiskněte tlačítko , dokud se na displeji neobjeví: 0:00 a .
3. Otočením ovladače nastavte Čas pečení.
4. Stiskněte OK. Časovač začne okamžitě odpočítávat.
5. Po vypršení času stiskněte OK a otočte ovladač pečicíh funkcí do polohy vypnuto.

8.4 Nastavení: Odložený start

1. Otočením ovladačů zvolte pečicí funkci a nastavte teplotu.
2. Opakovaně stiskněte tlačítko , dokud se na displeji neobjeví:  a START.
3. Otočením ovladače nastavte čas zahájení.

4. Stiskněte OK.

Na displeji se zobrazí: --:--  STOP .



5. Otočením ovladače nastavte čas ukončení.

6. Stiskněte OK.

Časovač začne odpočítávat v nastavený čas spuštění.

7. Po vypršení času stiskněte OK a otočte ovladač pečicích funkcí do polohy vypnuto.

8.5 Nastavení: Časovač



1. Otočte ovladačem pečicích funkcí na  k zadání Nabídka.
2. Otočením ovladače zvolte  / Časovač. Viz část Nabídka v kapitole „Denní používání“: Nastavení.

3. Stiskněte OK.

4. Otočením ovladače zapnete a vypnete časovač.

5. Stiskněte OK.

8.6 Nastavení: Denní čas

1. Otočte ovladačem pečicích funkcí na  k zadání Nabídka.
2. Otočením ovladače zvolte  / Denní čas. Viz kapitola „Denní používání“, Nabídka: Nastavení.
3. Otočením ovladače nastavte hodiny.
4. Stiskněte OK.

9. POUŽÍVÁNÍ PŘÍSLUŠENSTVÍ

VAROVÁNÍ!

Viz kapitoly o bezpečnosti.

9.1 Vkládání příslušenství

Malý zářez nahoře zajišťuje vyšší bezpečnost a chrání proti překlopení. Tyto zářezy také fungují jako ochrana proti překlopení. Okraj kolem roštu slouží jako ochrana proti sklouznutí varných nádob z roštu.

Tvarovaný rošt

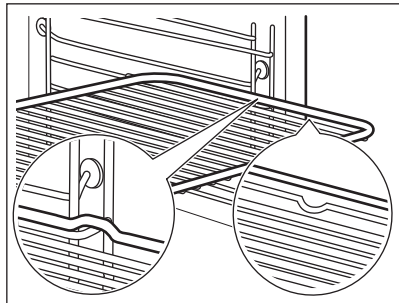

Rošt vložte mezi vodící lišty drážek roštů a ujistěte se, že nožičky směřují dolů. Ujistěte se, že se rošt dotýká zadní strany vnitřku trouby.

Plech na pečení / Hluboký pekáč

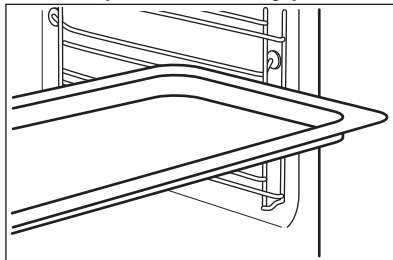

Zasuňte plech mezi drážky zvolené úrovně roštu. Plech na pečení položte se sklonem směrem k zadní části vnitřku trouby.

9.2 Pečicí sonda

Měří teplotu uvnitř pokrmu.

Lze nastavit dvě teploty:

- $^{\circ}\text{C}$ – teplota uvnitř spotřebiče. Měla by být nejméně o 25°C vyšší než teplota středu pokrmu.

•  – teplota ve středu pokrmu.
Pro dosažení nejlepších výsledků:

- Přísady by měly mít pokojovou teplotu.
- Nepoužívejte pro tekuté pokrmy.

- Během pečení musí být jehla pečicí sondy zcela zasunuta do pokrmu.

Pečení s: Pečicí sonda

⚠ VAROVÁNÍ!

Pečicí sonda a drážky na rošty mohou být velmi horké a hrozí nebezpečí popálenin. Nedotýkejte se rukojeti pečicí sondy holýma rukama. Vždy používejte kuchyňské chňapky.

1. Zapněte spotřebič.
2. Nastavte pečicí funkci a v případě potřeby teplotu trouby.
3. Vsuňte pečicí sondu do pokrmu:
Maso, drůbež a ryby
Zasuňte celou jehlu pečicí sondy do nejsilnější části masa nebo ryby.

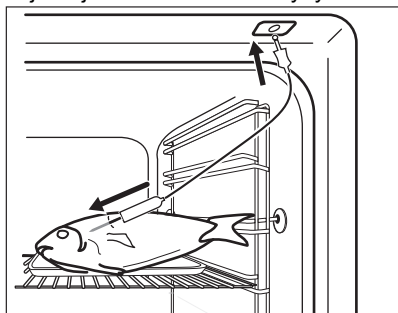

Dušená/zapékaná jídla

Zasuňte špičku pečicí sondy přesně do středu mísy. Během přípravy pokrmu musí pečicí sonda držet stabilně na jednom místě. Abyste toho dosáhli, použijte pevnou přísadu. Okraj zapékačké mísy použijte k podepření silikonové rukojeti pečicí sondy. Špička pečicí sondy by se neměla dotýkat dna zapékačké mísy.

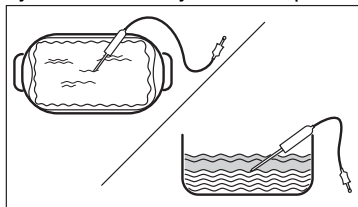

4. Zapojte pečicí sondu do zásuvky umístěné uvnitř spotřebiče. Viz kapitolu „Popis spotřebiče“.

Displej zobrazí aktuální teplotu naměřenou pečicí sondou.

5. – stisknutím nastavíte teplotu pečicí sondy ve středu pokrmu.
6. Nastavte teplotu otočením ovladače.
7. Stiskněte OK.
8. Jakmile pokrm dosáhne nastavené teploty, zazní zvukový signál. Zkontrolujte, zda je pokrm hotový. Dle potřeby prodlužte dobu přípravy.
9. Zástrčku pečicí sondy vytáhněte ze zásuvky a pokrm vyjměte ze spotřebiče.

9.3 Parní hrnc pro přípravu v páře



Parní hrnc není dodáván se spotřebičem. Ohledně dalších informací se obraťte na svého místního dodavatele.

Hrnc pro vaření v páře se skládá z:

- A. tryska pro přímou přípravu v páře,
- B. hadice trysky pro přípravu v páře,
- C. víko,
- D. ocelový rošt,
- E. skleněná mísa.

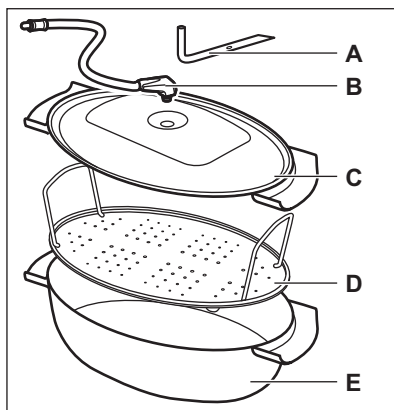

Čeho se vyvarovat:

- pokládejte horký parní hrnc na studené/vlhké povrchy.
- nalévejte studené tekutiny do horkého parního hrnce.
- používejte parní hrnc na horké varné ploše.

- umývejte parní hrnec pomocí drátěnek a abrazivních nebo práškových prostředků.

9.4 Příprava v páře v parním hrnci

1. Pokrm položte na ocelový rošt v parním hrnci a zakryjte ho víkem.
2. Hadici trysky zasuňte do otvoru ve víku.
3. Parní hrnec vložte na druhou úroveň roštu odspodu.
4. Hadici trysky připojte ke vstupu páry. Viz kapitola „Popis spotřebiče“.
5. Nastavte spotřebič na funkci příprava v páře.

9.5 Přímá příprava v páře

Pokrm položte na ocelový rošt v parním hrnci. Přidejte trochu vody. Nepoužívejte víko. Při

přípravě velkých porcí masa vložte trysku do pokrmu.

VAROVÁNÍ!

Během provozu spotřebiče může být tryska horká. Vždy používejte kuchyňské chňapky. Nepoužíváte-li parní funkci, vyjměte trysku ze spotřebiče.

1. Vložte trysku do hadice trysky. Druhý konec připojte ke vstupu páry. Viz kapitola „Popis spotřebiče“.
2. Parní hrnec vložte na první nebo druhou úroveň roštu odspodu. Ujistěte se, že hadice trysky není ucpaná. Trysku udržujte mimo topné těleso.
3. Nastavte spotřebič na funkci příprava v páře.

10. TIPY A RADY

10.1 Doporučení k pečení

Teploty a časy přípravy v tabulkách jsou pouze orientační. Závisí na receptu a kvalitě a množství použitých přísad.



Váš spotřebič může péct jinak, než jak jste byli zvyklí u starého spotřebiče. Níže uvedené rady představují doporučená nastavení teploty, délky přípravy a polohy roštu pro specifické druhy pokrmů.

Polohy roštů v troubě se počítají zdola.

Jestliže nemůžete najít nastavení pro konkrétní recept, snažte se vybrat podobný.

Tipy pro úsporu energie naleznete v kapitole „Energetická účinnost“.

Symbody použité v tabulkách:

	Druh jídla
	Pečicí funkce
°C	Teplota
	Příslušenství

 Poloha roštu

 Čas pečení (min)





10.2 Vlhký horkovzduch – doporučená příslušenství





Používejte formy a nádoby z tmavého kovu a s povrchovou vrstvou. Pohlují teplo lépe než nádoby ze světlého kovu a s reflexní úpravou.

- **Plech na pizzu** – tmavý, s povrchovou vrstvou, průměr 28cm
- **Zapékací mísa** – tmavá, s povrchovou vrstvou, průměr 26cm
- **Pečicí šálky** – keramické, průměr 8cm, výška 5 cm
- **Dortový korpus** – tmavý, s povrchovou vrstvou, průměr 28cm

10.3 Vlhký horkovzduch





Nejllepších výsledků dosáhnete, budete-li se řídit doporučenou dobou pečení v tabulce níže.

		°C		
Sladké pečivo, 16 kusů	plech na pečení nebo pekáč na zachycení tuku	180	2	20 - 30
Pečivo, 9 kusů	plech na pečení nebo pekáč na zachycení tuku	180	2	30 - 40
Mražená pizza, 0,35 kg	tvarovaný rošt	220	2	10 - 15
Piškotová roláda	plech na pečení nebo pekáč na zachycení tuku	170	2	25 - 35
Sušenka brownie	plech na pečení nebo pekáč na zachycení tuku	175	3	25 - 30
Suflé, 6 kusů	keramické pečicí šálky na tvarovaný rošt	200	3	25 - 30
Dort. korp., pišk. těsto	dortový korpus na tvarovaný rošt	180	2	15 - 25
Piškotový dort	zapékací mísa na tvarovaný rošt	170	2	40 - 50
Pošírovaná ryba, 0,3 kg	plech na pečení nebo pekáč na zachycení tuku	180	3	20 - 25
Celá ryba, 0,2 kg	plech na pečení nebo pekáč na zachycení tuku	180	3	25 - 35
Rybí filé, 0,3 kg	plech na pizzu na tvarovaný rošt	180	3	25 - 30
Pošírované maso, 0,25 kg	plech na pečení nebo pekáč na zachycení tuku	200	3	35 - 45
Šašlik, 0,5 kg	plech na pečení nebo pekáč na zachycení tuku	200	3	25 - 30
Sušenky, 16 kusů	plech na pečení nebo pekáč na zachycení tuku	180	2	20 - 30
Makronky, 24 kusů	plech na pečení nebo pekáč na zachycení tuku	180	2	25 - 35
Muffin, 12 kusů	plech na pečení nebo pekáč na zachycení tuku	170	2	30 - 40
Slané pečivo, 20 kusů	plech na pečení nebo pekáč na zachycení tuku	180	2	25 - 30
Sušenky z křehkého těsta, 20 kusů	plech na pečení nebo pekáč na zachycení tuku	150	2	25 - 35
Ovocné dortíky, 8 kusů	plech na pečení nebo pekáč na zachycení tuku	170	2	20 - 30
Zelenina, pošírovaná, 0,4 kg	plech na pečení nebo pekáč na zachycení tuku	180	3	35 - 45
Vegetariánská omeleta	plech na pizzu na tvarovaný rošt	200	3	25 - 30

		°C		
Středomořská zelenina, 0,7 kg	plech na pečení nebo pekáč na zachycení tuku	180	4	25 - 30

10.4 Informace pro zkušební

Testy podle normy IEC 60350-1.

				°C	
Malé koláče, 20 kousků na plech	Horní/spodní ohřev	Plech na pečení	3	170	20 - 35
Malé koláče, 20 kousků na plech	Pravý horký vzduch	Plech na pečení	3	150 - 160	20 - 35
Malé koláče, 20 kousků na plech	Pravý horký vzduch	Plech na pečení	2 a 4	150 - 160	20 - 35
Jablečný koláč, 2 formy na pečení, Ø 20 cm	Horní/spodní ohřev	Tvarovaný rošt	2	180	70 - 90
Jablečný koláč, 2 formy na pečení, Ø 20 cm	Pravý horký vzduch	Tvarovaný rošt	2	160	70 - 90
Beztučný piškotový koláč, dortová forma Ø 26 cm ¹⁾	Horní/spodní ohřev	Tvarovaný rošt	2	170	40 - 50
Beztučný piškotový koláč, dortová forma Ø 26 cm ¹⁾	Pravý horký vzduch	Tvarovaný rošt	2	160	40 - 50
Beztučný piškotový koláč, dortová forma Ø 26 cm ¹⁾	Pravý horký vzduch	Tvarovaný rošt	2 a 4	160	40 - 60
Máslové sušenky	Pravý horký vzduch	Plech na pečení	3	140 - 150	20 - 40
Máslové sušenky	Pravý horký vzduch	Plech na pečení	2 a 4	140 - 150	25 - 45
Máslové sušenky	Horní/spodní ohřev	Plech na pečení	3	140 - 150	25 - 45
Topinky ¹⁾	Gril	Tvarovaný rošt	4	max.	1 - 5

¹⁾ Nechte spotřebič 10 minut předeřhát.

11. ČIŠTĚNÍ A ÚDRŽBA

VAROVÁNÍ!

Viz kapitoly o bezpečnosti.

11.1 Poznámky k čištění

Čistící prostředky

- Přední stranu spotřebiče očistěte pouze hadříkem z mikrovlákna namočeným v roztoku teplé vody a šetrného mycího prostředku.
- Kovové plochy očistěte pomocí čistícího roztoku.
- Skvrny vyčistěte pomocí šetrného čistícího prostředku.

Každodenní použití

- Po každém použití vyčistěte vnitřek spotřebiče. Hromadění mastnoty či zbytků jídla může způsobit požár.
- Ve spotřebiči nebo na skleněných panelech dvířek se může srážet vlhkost. Chcete-li kondenzaci omezit, nechte spotřebič před přípravou jídla na 10 minut přehřát. Ve spotřebiči neuchovávejte potraviny déle než 20 minut. Po každém použití vysušte vnitřek spotřebiče pouze hadříkem z mikrovlákna.

Příslušenství

- Všechno příslušenství vyčistěte po každém použití a nechte jej oschnout. Použijte pouze hadřík z mikrovlákna namočený v roztoku teplé vody a šetrného mycího prostředku. Nečistěte příslušenství v myčce nádobí.
- Nepřílnavé příslušenství nečistěte pomocí abrazivních čisticích prostředků nebo ostrých předmětů.

11.2 Vyjmutí drážek na rošty

Chcete-li spotřebič vyčistit, vyjměte drážky na rošty.

- Vypněte spotřebič a počkejte, dokud nevychladne.
- Odtáhněte přední část konstrukce roštových drážek od postranní stěny.
- Odtáhněte zadní konec konstrukce roštových drážek od postranní stěny a vyjměte ji.

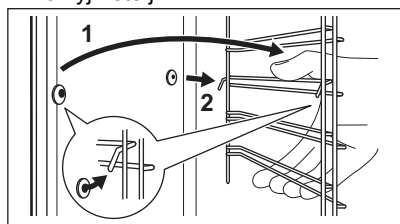

- Drážky na rošty nainstalujte stejným postupem v opačném pořadí.

Patky výsuvných kolejniček musí směřovat dopředu.

11.3 Pyrolytická čisticí

VAROVÁNÍ!

Hrozí nebezpečí popálení.

POZOR!

Jsou-li ve stejné skříni instalovány další spotřebiče, nepoužívejte je současně s touto funkcí. Trouba by se mohla poškodit.

Pokud jste dvířka trouby zcela nezavřeli, nespouštějte tuto funkci.

- Přesvědčte se, že je spotřebič chladný.
- Vyjměte veškeré příslušenství.
- Vnitřek trouby a vnitřní sklo dvířek očistěte měkkým hadříkem namočeným v roztoku teplé vody a šetrného mycího prostředku.
- Otočte ovladačem pečicích funkcí na k zadání Nabídka.
- Otočením ovladače zvolte a stiskněte OK.

Čisticí program	Délka
C1 - Lehké čištění	1 h
C2 - Normální čištění	1 h 30 min
C3 - Důkladné čištění	2 h 30 min

- Otočením ovladače zvolte čisticí program a stiskněte OK.
- Stisknutím OK spustíte čištění. Když se spustí čištění, dvířka spotřebiče se zablokují a osvětlení je vypnuté. Až do odemčení dvířek je na displeji zobrazeno .
- Po čištění otočte ovladačem pečicích funkcí do polohy vypnuto.
- Počkejte, až spotřebič vychladne a dvířka se odemknou. Vnitřek trouby očistěte vodou a měkkým hadříkem.

11.4 Připomínka čištění

Když po vaření na displeji bliká , spotřebič vám připomene, abyste jej vyčistili pyrolytickým čištěním. Připomínku můžete vypnout v podnabídce: Nastavení. Viz část

Výměna v kapitole „Denní používání“:
Nastavení.

11.5 Čištění zásobníku na vodu

1. Vypněte spotřebič.
2. Pod vstup páry umístěte hluboký plech.
3. Do zásobníku na vodu nalijte následující množství vody: 850 ml. Přidejte 5 lžic kyseliny citrónové. Počkejte 60 min.
4. Zapněte spotřebič a nastavte funkci: Nízká vlhkost. Nastavte teplotu na 230 °C.
5. Po 25 min vypněte spotřebič a počkejte, dokud nevychladne.
6. Zapněte spotřebič a nastavte funkci: Nízká vlhkost. Nastavte teplotu v rozmezí od 130 do 230 °C.
7. Po 10 min vypněte spotřebič a počkejte, dokud nevychladne.
8. Vylijte zásobník na vodu. Viz kapitola „Vyprázdnění zásobníku na vodu“ v části Denní používání.
9. Zásobník na vodu vypláchněte a zbývající usazený vodní kámen vyčistěte pomocí měkkého hadříku.
10. Vyčistěte vypouštěcí hadici teplou vodou a jemným mycím prostředkem.

Tvrdość vody ověřte u svého dodavatele vody.

Klasifikace vody:	Vyčistěte zásobník na vodu každé:
měkká	75 cyklů – 2,5 měsíce
středně tvrdá	50 cyklů – 2 měsíce
tvrdá	40 cyklů – 1,5 měsíce
velmi tvrdá	30 cyklů – 1 měsíc

11.6 Odstranění a instalace dvířek

Dvířka trouby se skládají ze tří skleněných panelů. Dvířka trouby a vnitřní skleněné panely lze za účelem čištění demontovat. Před demontáží skleněných panelů si přečtěte celou kapitolu „Odstranění a instalace dvířek“.

POZOR!

Spotřebič bez skleněných panelů nepoužívejte.

1. Dvířka trouby zcela otevřete a podržte oba dveřní závěsy.

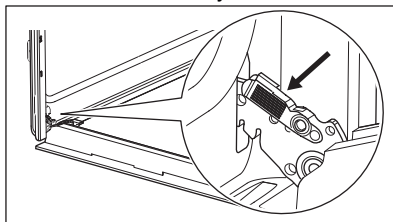

2. Zvedněte západky a táhněte za ně, dokud necvaknou.

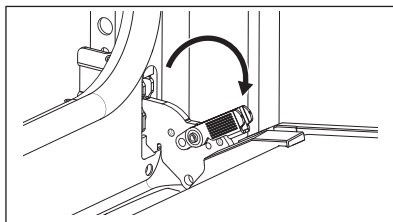

3. Napůl přivřete dvířka trouby do první polohy otevření. Pak dvířka nadzdvihněte a vytáhněte z jejich umístění.

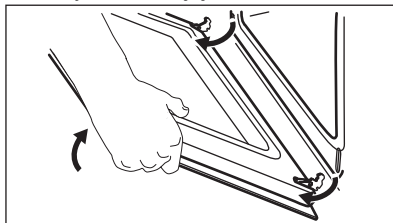

4. Dvířka položte na měkkou látku na rovné podložce.
5. Uchopte okrajovou lištu **B** na horní straně dvířek na obou stranách a zatlačením směrem dovnitř uvolněte svorku těsnění.

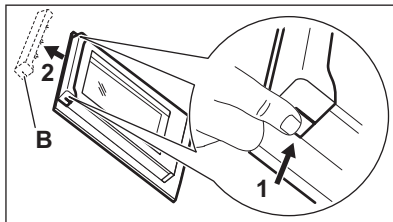

6. Vytáhněte okrajovou lištu dopředu a vyjměte ji.
7. Uchopte skleněné panely dvířek za horní okraj a opatrně je postupně vytáhněte

ven. Začněte horním panelem. Ujistěte se, že sklo zcela sklouzne z držáků.

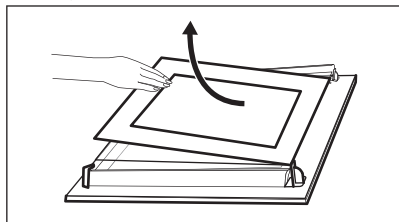

8. Skleněné panely omyjte vodou s mycím prostředkem. Skleněné panely opatrně osušte. Skleněné panely nemyjte v myčce nádobí.
9. Po vyčištění skleněné panely a dvířka trouby opět nasadte.

Jsou-li dvířka správně nainstalována, uslyšíte při zavírání západek cvaknutí.

Dávejte pozor, abyste skleněné panely (A a B) nasadili zpět ve správném pořadí. Zkontrolujte symbol / potisk na straně skleněného panelu. Každý skleněný panel vypadá odlišně, aby se usnadnila jejich demontáž a montáž.

Při správné instalaci dveřní lišta zacvakne.

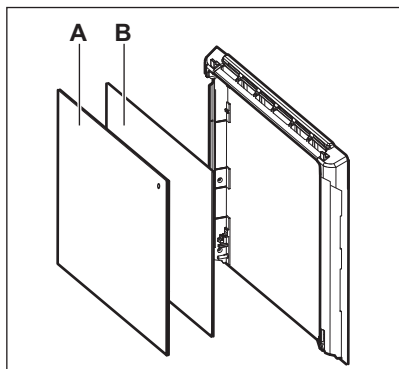

Dávejte pozor, abyste prostřední skleněný panel nainstalovali správně do jeho umístění.

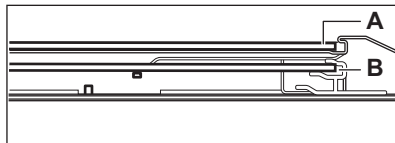

11.7 Výměna žárovky

⚠ VAROVÁNÍ!

Nebezpečí úrazu elektrickým proudem. Žárovka může být horká.

1. Vypněte spotřebič a počkejte, dokud nevychladne.
2. Spotřebič odpojte od elektrické sítě.
3. Položte hadřík na dno trouby.

⚠ POZOR!

Halogenovou žárovku vždy držte hadříkem, aby se na žárovce nespalovaly zbytky mastnoty.

Zadní žárovka



1. Skleněným krytem otočte a sejměte jej.
2. Skleněný kryt vyčistěte.
3. K výměně použijte vhodnou žárovku odolnou proti teplotě 300 °C.
4. Nasadte skleněný kryt.

12. ODSTRAŇOVÁNÍ ZÁVAD

⚠ VAROVÁNÍ!

Viz kapitoly o bezpečnosti.

12.1 Co dělat, když...

Problém	Zkontrolujte, zda...
Spotřebič nelze zapnout ani používat.	Spotřebič je správně zapojený do elektrické sítě.
Spotřebič se neohřívá.	Funkce automatického vypnutí je vypnutá.
Spotřebič se neohřívá.	Dvířka spotřebiče jsou zavřená.
Spotřebič se neohřívá.	Není spálená pojistka.
Spotřebič se neohřívá.	Funkce Zámek je vypnutá.
Osvětlení je vypnuté.	Funkce Vlhký horkovzduch je zapnutá.
Osvětlení nefunguje.	Spálená žárovka.
Funkce Pečící sonda nefunguje.	Zástrčka Pečící sonda je zcela zasunutá do zásuvky.
Err C2	Vytáhli jste zástrčku Pečící sonda ze zásuvky.
Err C3	Dvířka spotřebiče jsou zavřená nebo není rozbitý zámek dveří.
Err F102	Dvířka spotřebiče jsou zavřená.
Err F102	Zámek dveří není rozbitý.
Na displeji se zobrazí 00:00.	Došlo k výpadku proudu. Nastavte denní čas.
Uvnitř trouby je voda.	V zásobníku není příliš mnoho vody.
 – kontrolka nesvíří.	V zásobníku je dostatek vody. Pokud začne uvnitř spotřebiče vytékat voda a kontrolka stále nesvíří, obraťte se na autorizované servisní středisko.
 – kontrolka svítí.	V zásobníku je dostatek vody. Je-li zásobník plný a kontrolka stále svítí, obraťte se na autorizované servisní středisko.
Pečení v páře nefunguje.	V otvoru vstupu páry nejsou žádné usazeniny vodního kamene.
Pečení v páře nefunguje.	V zásobníku je voda.
Vyprázdnění zásobníku na vodu trvá déle než tři minuty nebo z otvoru vstupu páry uniká voda.	V otvoru vstupu páry nejsou žádné usazeniny vodního kamene. Vyčistěte zásobník na vodu.



Pokud se na displeji spotřebiče zobrazuje chybový kód, který není obsažen v této tabulce, restartujte spotřebič vypnutím a opětovným zapnutím domovní pojistky. Pokud se chybový kód zobrazí znovu, kontaktujte autorizované servisní středisko.

12.2 Servisní údaje

Pokud problém nemůžete vyřešit sami, obraťte se na svého prodejce nebo autorizované servisní středisko.

Potřebné údaje pro servisní středisko najdete na typovém štítku. Typový štítek se nachází na předním rámu spotřebiče. Je vidět, když otevřete dvířka. Typový štítek ze spotřebiče neodstraňujte.

Doporučujeme vám zapsat si údaje sem:

Model (MOD.):

Výrobní číslo (PNC):

Sériové číslo (S.N.):

13. ENERGETICKÁ ÚČINNOST

13.1 Informační list výrobku a informace o výrobku dle nařízení EU o energetických štítcích a ekodesignu

Jméno dodavatele	Electrolux
Označení modelu	Y6POC77X 949494834
Index energetické účinnosti	81.2
Třída energetické účinnosti	A+
Spotřeba energie při standardním zatížení, konvenční ohřev	0.93 kWh/cyklus
Spotřeba energie při standardním zatížení, režim nuceného větráku	0.69 kWh/cyklus
Počet dutin	1
Zdroj tepla	Elektrická energie
Hlasitost	72 l
Typ trouby	Vestavná trouba
Hmotnost	33.9 kg

IEC/EN 60350-1 - Elektrické spotřebiče na vaření pro domácnost – část 1: Rozsahy, trouby, parní trouby a grily - Metody měření výkonu.

13.2 Informace o výrobku týkající se spotřeby energie a maximální doby do dosažení příslušného režimu nízké spotřeby energie

Spotřeba energie v pohotovostním režimu	0.8 W
Maximální doba potřebná k tomu, aby zařízení automaticky dosáhlo příslušného režimu nízké spotřeby energie	20 min

13.3 Typy pro úsporu energie

Následující typy vám pomohou ušetřit energii při používání spotřebiče.

Ujistěte se, že jsou dvířka spotřebiče při jeho provozu zavřena. Během pečení neotvírejte dvířka spotřebiče příliš často. Těsnění dvířek udržujte čisté a kontrolujte, zda je na svém místě řádně uchyceno.

Pro účinnější úsporu energie používejte kovové nádoby a formy a nádoby z tmavého kovu a s povrchovou vrstvou.

Spotřebič před vařením nepřehřívejte, pokud to není výslovně doporučeno.

Připravujete-li několik jídel najednou, snažte se, aby prodlevy při pečení byly co nejkratší.

Horkovzdušné pečení

Je-li to možné, pro úsporu energie používejte funkce pečení s ventilátorem.

Zbytkové teplo

Je-li doba pečení delší než 30 minut, snižte teplotu spotřebiče na minimum 3–10 minut před koncem pečení. Pečení bude

pokračovat i nadále díky zbytkovému teplu uvnitř spotřebiče.

Zbytkové teplo můžete využít k uchování teploty jídla nebo ohřevu jiného pokrmu.

Po vypnutí spotřebiče se na displeji zobrazuje zbytkové teplo.

Uchování teploty jídla

Chcete-li využít zbytkové teplo k uchování teploty jídla, zvolte nejnižší možné nastavení teploty. Na displeji se zobrazí ukazatel zbytkového tepla nebo teplota.

Pečení s vypnutým osvětlením

Při pečení vypnete osvětlení. Zapněte ho pouze tehdy, když ho skutečně potřebujete.

Vlhký horkovzduch

Tato funkce slouží k úspoře energie při pečení.

Pokud používáte tuto funkci, osvětlení se automaticky vypne po 30 sekundách. Osvětlení můžete znovu zapnout, ale omezíte tím předpokládanou úsporu energie.

14. POZNÁMKY K OCHRANĚ ŽIVOTNÍHO PROSTŘEDÍ

Recyklujte materiály označené symbolem . Obaly vyhodte do příslušných odpadních kontejnerů k recyklaci. Pomáhejte chránit životní prostředí a lidské zdraví a recyklovat elektrické a elektronické spotřebiče určené k

likvidaci. Spotřebiče označené příslušným symbolem  nelikvidujte spolu s domovním odpadem. Spotřebič odevzdejte v místním sběrném dvoře nebo kontaktujte místní úřad.

Víta vás Electrolux! Ďakujeme Vám, že ste si vybrali náš spotrebič.



Rady týkajúce sa používania, brožúry, návody na riešenie problémov a informácie o servise a opravách:

www.electrolux.com/support

Vyhradzujeme si právo na zmeny bez predchádzajúceho upozornenia.

OBSAH

1. BEZPEČNOSTNÉ INFORMÁCIE.....	28
2. BEZPEČNOSTNÉ POKYNY.....	30
3. POPIS VÝROBKU.....	33
4. OVLÁDACÍ PANEL.....	34
5. PRED PRVÝM POUŽITÍM.....	34
6. KAŽDODENNÉ POUŽÍVANIE.....	35
7. DOPLNKOVÉ FUNKCIE.....	40
8. ČASOVÉ FUNKCIE.....	41
9. POUŽÍVANIE PRÍSLUŠENSTVA.....	42
10. TIPY A RADY.....	44
11. OŠETROVANIE A ČISTENIE.....	46
12. ODSTRANOVANIE PROBLÉMOV.....	49
13. ENERGETICKÁ ÚČINNOSŤ.....	51
14. OCHRANA ŽIVOTNÉHO PROSTREDIA.....	52

1. ⚠️ BEZPEČNOSTNÉ INFORMÁCIE

Pred inštaláciou a používaním spotrebiča si pozorne prečítajte priložený návod na používanie. Výrobca nezodpovedá za zranenia ani za škody spôsobené nesprávnou montážou alebo používaním. Tieto pokyny uskladnite na bezpečnom a prístupnom mieste, aby ste do nich mohli v budúcnosti nahliadnuť.

1.1 Bezpečnosť detí a zraniteľných osôb

- Tento spotrebič smú používať deti staršie ako 8 rokov a osoby so zníženou fyzickou, zmyslovou alebo psychickou spôsobilosťou alebo nedostatkom skúseností a znalostí, iba ak sú pod dozorom zodpovednej osoby alebo ak boli zodpovednou osobou poučené o bezpečnom používaní spotrebiča a rozumejú prípadným rizikám. Deti do 8 rokov

a osoby s vysokou mierou postihnutia nesmú mať prístup k spotrebiču, pokiaľ nie sú pod nepretržitým dozorom.

- Deti by mali byť pod dozorom, aby sa zabezpečilo, že sa so spotrebičom nebudú hrať.
- Obaly vždy uschovajte mimo dosah detí a náležite ich zlikvidujte.
- **UPOZORNENIE:** Spotrebič a jeho prístupné časti sa počas používania môžu značne zahriať. Nedovoľte deťom ani domácim zvieratám priblížiť sa k spotrebiču počas prevádzky alebo keď sa ochladzuje.
- Ak má spotrebič detskú poistku, mala by byť zapnutá.
- Deti nesmú spotrebič bez dozoru čistiť ani vykonávať žiadnu údržbu na spotrebiči.

1.2 Všeobecná bezpečnosť

- Tento spotrebič je určený iba na prípravu jedál.
- Tento spotrebič je určený na jedno použitie v domácnosti v interiéri.
- Tento spotrebič sa môže používať v kanceláriách, hotelových hosťovských izbách, izbách s posteľou a raňajkami, v penziónoch na farme a iných podobných ubytovacích zariadeniach, ak takéto používanie nepresiahne (priemerné) úrovne používania v domácnosti.
- Nainštalovať tento spotrebič a vymeniť kábel smie iba na to kvalifikovaná osoba.
- Spotrebič nepoužívajte pred jeho nainštalovaním do nábytku určeného na zabudovanie.
- Pred akoukoľvek údržbou opojte spotrebič od elektrickej siete.
- Ak je poškodený elektrický napájací kábel, musí ho vymeniť výrobca, jeho autorizované servisné stredisko alebo kvalifikovaná osoba, aby sa predišlo ohrozeniu elektrickým prúdom.
- **UPOZORNENIE:** Uistite sa, že je pred výmenou osvetlenia spotrebič vypnutý, aby ste sa vyhli riziku elektrického šoku.

- **UPOZORNENIE:** Spotrebič a jeho prístupné časti sa počas používania môžu značne zahriať. Dávajte pozor, aby ste sa nedotkli ohrevných článkov alebo povrchu dutiny spotrebiča.
- Vždy používajte na vyberanie a vkladanie príslušenstva alebo riadu kuchynské rukavice.
- Používajte iba teplotnú sondu (sondu vnútornej teploty) odporúčanú pre tento spotrebič.
- Pri vyberaní zasúvacej lišty najskôr potiahnite jej prednú časť a potom zadnú časť smerom od bočných stien spotrebiča. Zasúvacie lišty nainštalujte v opačnom poradí.
- Na čistenie spotrebiča nepoužívajte parné čističe.
- Na čistenie skla dvierok nepoužívajte abrazívne prostriedky ani ostré kovové škrabky, pretože by mohli poškrabať povrch, čo môže spôsobiť rozbitie skla.
- Pred čistením pyrolýzou vyberte z vnútra spotrebiča všetko príslušenstvo a odstráňte nadmerné usadeniny/rozliate nečistoty.

2. BEZPEČNOSTNÉ POKYNY

2.1 Montáž

VAROVANIE!

Tento spotrebič môže nainštalovať len kvalifikovaná osoba.

- Odstráňte všetky obaly.
- Poškodený spotrebič neinštalujte ani nepoužívajte.
- Postupujte podľa pokynov na inštaláciu dostupných na našej webovej stránke.
- Vždy dávajte pozor, ak presúvate spotrebič, pretože je ťažký. Vždy používajte ochranné rukavice a uzavretú obuv.
- Spotrebič neťahajte za rukoväť.
- Spotrebič nainštalujte na bezpečné a vhodné miesto, ktoré spĺňa požiadavky na inštaláciu.
- Dodržiavajte požadovanú minimálnu vzdialenosť od iných spotrebičov a nábytku.

- Pred namontovaním spotrebiča skontrolujte, či sa dvierka spotrebiča otvárajú bez odporu.
- Spotrebič je vybavený elektrickým systémom chladenia. Ten musí byť napájaný z elektrickej siete.

2.2 Zapojenie do elektrickej siete

VAROVANIE!

Hrozí nebezpečenstvo požiaru a zásahu elektrickým prúdom.

- Všetky elektrické zapojenia by mal vykonať kvalifikovaný elektroinštalatér.
- Spotrebič musí byť uzemnený.
- Uistite sa, že parametre na typovom štítku sú kompatibilné s elektrickým napätím zdroja napájania.
- Vždy používajte správne nainštalovanú zásuvku odolnú proti nárazom.
- Nepoužívajte viaczásuvkové adaptéry ani predlžovacie káble.

- Uistite sa, že zástrčka a prívodný elektrický kábel nie sú poškodené. Ak prívodný elektrický kábel spotrebiča treba vymeniť, túto operáciu smie urobiť iba pracovník autorizovaného servisného strediska.
- Nedovoľte, aby sa napájacie elektrické káble dotkli alebo dostali do blízkosti dvierok spotrebiča alebo výklenku pod spotrebičom najmä vtedy, keď sú dvierka horúce.
- Zariadenie na ochranu pred dotykom elektrických častí pod napätím a izolovaných častí treba namontovať tak, aby sa nedalo odstrániť bez nástrojov.
- Sieťovú zástrčku pripojte do sieťovej zásuvky až po dokončení inštalácie. Po inštalácii sa uistite, že máte prístup k sieťovej zástrčke.
- Ak je sieťová zásuvka uvoľnená, nezapájajte do nej sieťovú zástrčku.
- Spotrebič neodpájajte ťahaním za napájací kábel. Vždy ťahajte za sieťovú zástrčku.
- Použite iba správne odpájacie zariadenia: ochranné ističe alebo poistky (skrutkovacie poistky treba vybrať z držiaka), uzemnenia a stýkače.
- Elektrická sieť v domácnosti musí mať odpájacie zariadenie, ktoré umožní odpojenie spotrebiča od elektrickej siete na všetkých póloch. Vzdialenosť kontaktov odpájacieho zariadenia musí byť minimálne 3 mm.
- Skôr ako zapojíte sieťovú zástrčku do sieťovej zásuvky, úplne zavrite dvierka spotrebiča.
- Tento spotrebič sa dodáva s napájacou zástrčkou a napájacím káblom.

Typy káblov použiteľných na inštaláciu alebo výmenu pre Európu:

H07 RN-F, H05 RN-F, H05 RRF, H05 VV-F, H05 V2V2-F (T90), H05 BB-F

Pri určovaní správneho prierezu kábla sa riadte celkovým výkonom uvedeným na štítku spotrebiča. Môžete si tiež pozrieť údaje v tabuľke:

Celkový výkon (W)	Časť kábla (mm ²)
maximum 1 380	3x0.75

Celkový výkon (W)	Časť kábla (mm ²)
maximum 2 300	3x1
maximum 3 680	3x1.5

Uzemňovací kábel (zelený/žltý kábel) musí byť o 2 cm dlhší ako hnedý fázový a modrý nulový kábel

2.3 Použitie

VAROVANIE!

Hrozí nebezpečenstvo poranenia, popálenín, zásahu elektrickým prúdom alebo výbuchu.

- Nemeňte technické parametre tohto spotrebiča.
- Uistite sa, že nie sú otvory vetrania zablokované.
- Spotrebič počas prevádzky nenechávajte bez dozoru.
- Spotrebič po každom použití vypnite.
- Pri otváraní dvierok spotrebiča počas jeho prevádzky buďte opatrní. Môže z neho uniknúť horúci vzduch.
- Spotrebič neobsluhujte s mokрыmi rukami alebo keď je v kontakte s vodou.
- Na otvorené dvierka nevyvíjajte tlak.
- Spotrebič nepoužívajte ako pracovný alebo skladovací povrch.
- Dvierka spotrebiča otvárajte opatrne. Používanie prísad s alkoholom môže spôsobiť zmiešanie alkoholu a vzduchu.
- Pri otváraní dvierok zabráňte kontaktu iskier alebo otvoreného plameňa so spotrebičom.
- Vždy používajte poháre a poháre určené na zavranenie.
- Horľavé látky ani predmety, ktoré sú nasiaknuté horľavými látkami, nekladte do spotrebiča, do jeho blízkosti ani naň.

VAROVANIE!

Hrozí nebezpečenstvo poškodenia spotrebiča.

- Aby sa predišlo škode alebo zmene farby povrchovej úpravy:
 - Nedávajte priamo do spodnej časti spotrebiča riad alebo iné objekty.

- Nedávajte priamo na dno dutiny spotrebiča alobal.
 - Nedávajte priamo do horúceho spotrebiča vodu.
 - Po ukončení prípravy pokrmu v rúre nenechávajte vlhký riad ani potraviny.
 - Pri odstraňovaní alebo inštalácii príslušenstva buďte opatrní.
- Zmena farby smaltu alebo ušľachtilej ocele nemá žiadny vplyv na výkon spotrebiča.
 - Na vlhké koláče použite hlboký pekáč. Ovocné šťavy spôsobujú škvrny, ktoré môžu byť trvalé.
 - Pri varení musia byť dvierka spotrebiča vždy zatvorené.
 - Pri inštalácii spotrebiča za nábytkový panel (napr. dvere) zabezpečte, aby dvere neboli počas prevádzky spotrebiča nikdy zatvorené. Za zatvoreným nábytkovým panelom sa môže vytvoriť teplo a vlhkosť a môžu spôsobiť následné poškodenie spotrebiča, nábytku alebo podlahy. Nábytkový panel nezatvárajte, kým spotrebič po použití úplne nevychladne.

2.4 Ošetrovanie a čistenie

VAROVANIE!

Hrozí nebezpečenstvo poranenia, požiaru alebo poškodenia spotrebiča.

- Pred vykonávaním údržby spotrebič vypnite a vytiahnite jeho zástrčku zo sieťovej zásuvky.
- Uistite sa, že je spotrebič chladný. Existuje riziko, že sa sklenené panely rozbijú.
- V prípade poškodenia ihneď vymeňte sklenený panel dvierok. Obráťte sa na autorizované servisné stredisko.
- Pri vyberaní dvierok zo spotrebiča postupujte opatrne. Dvierka sú ťažké.
- Spotrebič pravidelne čistite, aby ste predišli znehodnoteniu povrchového materiálu.
- Spotrebič čistite vlhkou mäkkou handričkou. Používajte iba neutrálne čistiace prostriedky. Nepoužívajte abrazívne výrobky, čistiace špongie s abrazívnou vrstvou, rozpúšťadlá ani kovové predmety.
- Ak používate sprej na čistenie rúr, dodržiavajte bezpečnostné pokyny na jeho obale.

2.5 Čistenie pyrolýzou

VAROVANIE!

Hrozí nebezpečenstvo poranenia / požiaru / chemických emisií (výparov) v pyrolytickom režime.

- Pred vykonaním čistenia pyrolýzou a prvým predhriatím odstráňte z rúry:
 - akékoľvek zostatky jedla, oleja alebo pozostatky/usadeniny mastnoty,
 - všetky vyberateľné predmety (vrátane roštov, bočných mriežok a pod., dodávané so spotrebičom), najmä hrnce, panvice, plechy, kuchynské pomôcky s nelepivou povrchovou úpravou a pod.
- Dôkladne si prečítajte všetky pokyny pre čistenie pyrolýzou.
- Keď je spustené čistenie pyrolýzou, nepúšťajte neplnoleté osoby k spotrebiču. Spotrebič sa veľmi zohreje a z predných ochladzovacích výduchov vychádza horúci vzduch.
- Čistenie pyrolýzou je operácia pri vysokej teplote, pri ktorej sa môžu vylučovať výpary zo zvyškov po varení a konštrukčných materiálov, preto sa zákazníkovi odporúča:
 - počas a po každom čistení pyrolýzou zabezpečte dostatočné vetranie.
 - počas a po úvodnom predhriatí zabezpečte dobré vetranie.
- Počas a po čistení pyrolýzou nelejte ani neaplikujte na dvierka rúry vodu, aby ste nepoškodili sklenené panely.
- Opísané výpary, ktoré sa uvoľňujú zo všetkých pyrolytických rúr/zvyškov po varení, nie sú škodlivé pre ľudí vrátane detí ani ľudí so zdravotnými problémami.
- Počas a po čistení pyrolýzou a počas prvého predhriatia udržiavajte domáce zvieratá mimo dosahu spotrebiča. Malé domáce zvieratá (najmä vtáky a plazy) môžu byť veľmi citlivé na zmeny teploty a vypúšťané výpary.
- Nelepivé povrchové úpravy na hrncoch, panviciach, plechoch, kuchynských pomôckach atď. sa môžu poškodiť pri vysokých teplotách prevádzky čistenia pyrolýzou všetkých pyrolytických rúr a môžu byť zdrojom nízkeho množstva škodlivých výparov.

2.6 Parné pečenie

⚠ VAROVANIE!

Hrozí nebezpečenstvo popálenia a poškodenia spotrebiča.

- Uvoľnená para môže spôsobiť popáleniny:
 - Počas parného pečenia neotvárajte dvierka spotrebiča.
 - Po parnom pečení otvárajte dvierka spotrebiča opatrne.

2.7 Vnútorne osvetlenie

⚠ VAROVANIE!

Hrozí nebezpečenstvo zásahu elektrickým prúdom.

- Informácie o žiarovke/žiarovkách vnútri tohto výrobku a náhradných dieloch osvetlenia, ktoré sa predávajú samostatne: Tieto žiarovky sú navrhnuté tak, aby odolali extrémnym podmienkam v domácich spotrebičoch, ako napr. teplota, vibrácie, vlhkosť, alebo slúžia ako

ukazovatele prevádzkového stavu spotrebiča. Nie sú určené na používanie iným spôsobom a nie sú vhodné na osvetlenie priestorov v domácnosti.

- Tento výrobok obsahuje svetelný zdroj triedy energetickej účinnosti G.
- Používajte iba žiarovky s rovnakými technickými parametrami .

2.8 Servis

- Ak treba dať spotrebič opraviť, obráťte sa na autorizované servisné stredisko.
- Používajte iba originálne náhradné diely.

2.9 Likvidácia

⚠ VAROVANIE!

Riziko zranenia alebo udusenía.

- O likvidácii spotrebiča sa informujte na mestskom alebo obecnom úrade.
- Odpojte spotrebič od napájania z elektrickej siete.
- Sieťový elektrický kábel odrežte blízko pri spotrebiči a zlikvidujte ho.

3. POPIS VÝROBKU

3.1 Všeobecný prehľad

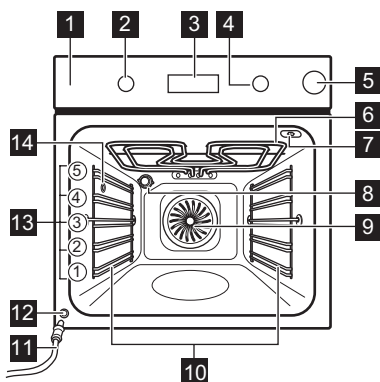

- 1 Ovládací panel
- 2 Ovládač funkcií ohrevu
- 3 Displej
- 4 Otočný ovládač
- 5 Zásuvka na vodu

- 6 Ohrevný prvok
- 7 Zásuvka pre teplotnú sondu
- 8 Osvetlenie
- 9 Ventilátor
- 10 Zasúvacia lišta, odstrániteľná
- 11 Odtoková rúra
- 12 Ventil na vypustenie vody
- 13 Úrovne roštu v rúre
- 14 Výstup pary

3.2 Príslušenstvo

- **Drôtený rošt**
Na tortové formy, riady na zapekanie, riady na pečenie, kuchynský riad.
- **Plech na pečenie**
Na vlašné koláče, pečivo, chlieb, veľké pečené jedlá, mrazené jedlá a na zachytávanie kvapkajúcich tekutín, napr. tuku pri pečení potravín na drôtenom rošte.
- **Hlboký pekáč**

- Na pečenie alebo ako pekáč na zber tuku.
- **Teplotná sonda**
Na ovládanie pečenia na základe teploty vnútri pokrmu.

- **Teleskopické lišty**
Na jednoduchšie vloženie a vybratie plechov a drôteného roštu.





4. OVLÁDACÍ PANEL

4.1 Zapnutie a vypnutie spotrebiča

Zapnutie spotrebiča:

1. Stlačte otočný ovládač. Otočný ovládač sa vysunie.
2. Otočením ovládača funkcií ohrevu vyberte funkciu.
3. Otočením ovládača upravte nastavenia. Ak chcete spotrebič vypnúť: otočte ovládač funkcií ohrevu do polohy Vypnuté .







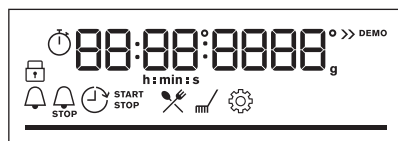







4.2 Prehľad ovládacieho panela

	Stlačením nastavíte funkcie časovača.
	Stlačením a podržaním nastavíte funkciu: Rýchle zohrievanie.
	Stlačením zapnete a vypnete osvetlenie spotrebiča.
	Stlačením tlačidla nastavíte vnútornú teplotu pokrmu s: Teplotná sonda
	Stlačením potvrdíte výber.

4.3 Ukazovatele na displeji



Displej s kľúčovými funkciami.

	Spotrebič je zablokovaný.
	Podponuka: Sprievodca varením.
	Podponuka: Čistenie.
	Podponuka: Nastavenia
	Funkcia Rýchle zohrievanie je aktivovaná.
	Nádržka na vodu je prázdna. Doplňte vodu do nádržky.
	Nádržka na vodu je poloprázdna.
	Nádržka na vodu je plná.
	Funkcia Teplotná sonda je aktivovaná.
	Funkcia Časomer je aktivovaná.
	Funkcia Čas prípravy je aktivovaná.
	Funkcia Nastaviť odložený štart je aktivovaná.
	Funkcia Časovač je aktivovaná.
	Lišta priebehu – vizuálne indikuje, kedy spotrebič dosiahne nastavenú teplotu alebo kedy sa skončí čas prípravy.

5. PRED PRVÝM POUŽITÍM



VAROVANIE!

Pozrite si kapitoly ohľadne bezpečnosti.

5.1 Nastavenie času

Po prvom zapojení do elektrickej siete počkajte, kým sa na displeji nezobrazia: „00:00“.

1. Otočením ovládača nastavíte koniec.
2. Stlačte tlačidlo: .

5.2 Úvodné predhrievanie a čistenie

Pred prvým použitím a kontaktom s potravinami predhrejete prázdny spotrebič. Spotrebič môže vydávať nepríjemný zápach a dym. Počas predhrievania miestnosť vetrajte.

1. Zo spotrebiča odstráňte všetko príslušenstvo a vyberateľné zasúvacie lišty.
2. Nastavte funkciu . Nastavte maximálnu teplotu. Nechajte spotrebič v prevádzke 1 h.

3. Nastavte funkciu . Nastavte maximálnu teplotu. Nechajte spotrebič v prevádzke 15 min.
4. Spotrebič vypnite a počkajte, kým nevychladne.
5. Spotrebič a príslušenstvo vyčistite len handričkou z mikrovlákien, teplou vodou a jemným čistiacim prostriedkom.
6. Príslušenstvo a vyberateľné zasúvacie lišty vráťte späť do ich pôvodnej polohy.

6. KAŽDODENNÉ POUŽÍVANIE



VAROVANIE!

Pozrite si kapitoly ohľadne bezpečnosti.

6.1 Funkcie ohrevu



Teplovzdušné Pečenie

Na pečenie mäsa a pečenie koláčov. Nastavte nižšiu teplotu ako pri funkcii Tradičné pečenie, pretože ventilátor rovnomerne distribuuje teplo vo vnútri rúry.



Tradičné pečenie

Na pečenie a opekanie na jednej úrovni roštu.



Funkcia pary: Vlhkosť nízka

Táto funkcia je vhodná na mäso, hydinu, pečené jedlá a dusené/zapekané jedlá. Vďaka kombinácii pary a tepla získa mäso šťavnatú a jemnú textúru a zároveň chrumkavý povrch.



Mrazené pokrmy

Na prípravu chrumkavých polotovarov (napr. zemiakových hranolčekov, amerických zemiakov alebo jarných závitkov).



Pizza

Napečenie pizze a iných pokrmov, ktoré vyžadujú viac tepla zdola.



Dolný ohrev

Na zapekanie a chrumkavý korpus. Použite najnižšiu úroveň v rúre.



Vlhký horúci vzduch

Táto funkcia je určená na úsporu energie počas prípravy jedál. Keď použijete túto funkciu, teplota vo vnútri spotrebiča sa môže líšiť od nastavenej teploty. Použite sa zvyškové teplo. Výkon ohrevu môže byť znížený. Viac informácií nájdete v kapitole „Každodenné používanie“, poznámky k: Vlhký horúci vzduch.



Gril

Na grilovanie tenkých kúskov jedla a na prípravu hriankov.



Turbo gril

Na pečenie veľkých kusov mäsa alebo hydiny s kosťami na jednej úrovni. Na pečenie gratinovaných pokrmov a zapekanie.



Pri niektorých funkciách ohrevu a teplote pod 80 °C sa môže osvetlenie automaticky vypnúť.

6.2 Poznámky k: Vlhký horúci vzduch

Táto funkcia bola použitá na splnenie požiadaviek triedy energetickej účinnosti a požiadaviek na ekodizajn (podľa predpisov EU 65/2014 a EU 66/2014). Skúšky podľa: IEC/EN 60350-1.

Dvierka rúry majú byť počas pečenia zatvorené, aby nedošlo k prerušeniu funkcie a aby bola zabezpečená čo najefektívnejšia prevádzka rúry.

Keď použijete túto funkciu, osvetlenie sa po 30 sekundách automaticky vypne.

Pokyny ohľadom varenia nájdete v kapitole „Rady a tipy“, Vlhký horúci vzduch. Všeobecné odporúčania na úsporu energie si pozrite v kapitole „Energetická účinnosť“, v časti Tipy na úsporu energie.

6.3 Nastavenie: Funkcie ohrevu

1. Otočením ovládača funkcií ohrevu nastavíte funkciu ohrevu.
2. Otočením ovládača nastavte teplotu.
☞ Rýchle zohrievanie – stlačte a podržte tlačidlo, aby ste skrátili čas ohrevu. Je k dispozícii pre niektoré funkcie ohrevu. Ventilátor sa môže automaticky zapnúť.

6.4 Nastavenie: Vlhkosť nízka – Parné pečenie



Používajte iba vodu. Nepoužívajte filtrovanú (demineralizovanú) alebo destilovanú vodu. Nepoužívajte iné tekutiny. Do nádržky na vodu nedávajte horľavé kvapaliny ani kvapaliny s obsahom alkoholu.

1. Zatlačením na kryt otvorte nádržku na vodu.
2. Nádržku na vodu naplňte studenou vodou po maximálnu úroveň (približne 900 ml).
3. Nádržku na vodu zasuňte do jej pôvodnej polohy.
4. Vložte jedlo do spotrebiča.
5. Otočením ovládača funkcií ohrevu vyberte funkciu ohrevu
6. Otočením ovládača nastavte teplotu. V prípade potreby doplňte nádržku na vodu počas pečenia.
7. Po skončení pečenia spotrebič vypnete otočením ovládača funkcií ohrevu do polohy Vyp. Dvierka opatrne otvorte. Uvoľnená vlhkosť môže spôsobiť popáleniny.
8. Ak chcete zabrániť usadzovaniu vodného kameňa, po každom pečení s parou vyprázdňte nádržku na vodu. Po každom použití funkcie pečenia s parou počkajte minimálne 60 min, aby ste zabránili úniku horúcej vody z ventilu na vypustenie vody.



VAROVANIE!

Spotrebič je horúci. Hrozí riziko popálenín. Keď vyprázdňujete nádržku na vodu, buďte opatrní.

6.5 Vyprázdnenie nádržky na vodu

Ukazovateľ nádržky na vodu



Nádržka na vodu je plná.



Nádržka na vodu je poloprázdna.



Nádržka na vodu je prázdna. Doplňte vodu do nádržky.

Ak do nádržky nalejete príliš veľa vody, bezpečnostným kanálikom vytečie nadbytočná voda na dno vnútra rúry.

1. Vypnite spotrebič. Dvierka rúry nechajte otvorené a počkajte, kým spotrebič nevychladne.
2. Odtokovú rúrku **C** pripojte k ventilu na vypustenie **A** pomocou prípojky **B**.

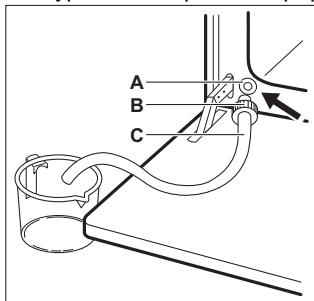

3. Koniec rúrky udržiavajte pod úrovňou **A** a opakovane stláčajte **B**, aby ste odčerpali zvyšnú vodu.
4. Odpojte **C** a **B** a vnútro rúry utrite do sucha jemnou špongiou.



Na opätovné naplnenie nádržky na vodu nepoužívajte vypustenú vodu.

6.6 Vstup: Ponuka



Otvorením ponuky získate prístup k pokrmom a nastaveniam funkcie Sprievodca pečením.

1. Otočte ovládač funkcií ohrevu na . Na displeji sa zobrazuje symbol

- Otočením otočného ovládača a stlačením ikony prejdete do podponuky. Stlačte tlačidlo: OK.

6.7 Nastavenie: Sprievodca varením

Sprievodca varením podponuka pozostáva z programov navrhnutých pre špeciálne pokrmy. Programy začínajú s vhodným nastavením. Môžete upraviť čas a teplotu počas pečenia.

- Otočte ovládač funkcií ohrevu na .
- Otočením ovládača vyberte položku . Stlačte tlačidlo OK.
- Otočením otočného ovládača zvolte pokrm (P1 – P...). Stlačte tlačidlo: OK.
- Muffiny vložte do spotrebiča. Stlačte tlačidlo: OK.

- Keď funkcia skončí, skontrolujte, či je pokrm hotový. Predĺžte čas prípravy podľa potreby.

Podponuka: Sprievodca varením

Legenda



Aby ste mohli funkciu používať, musí byť pripojená teplotná sonda. Pozrite si kapitolu „Používanie príslušenstva“.



Zásuvku na vodu naplňte vodou na parné pečenie.





































Pred pečením spotrebič predhrejte.































Úroveň roštu. Informácie nájdete v kapitole „Opis výrobku“.

Na displeji sa zobrazí **P** a číslo jedla, ktoré môžete skontrolovať v tabuľke.

	Pokrm	Hmotnosť	Úroveň roštu/príslušenstvo
P1	Pečené hovädzie, nepepečené		
P2	Hovädzie pečené, stredne prepečené	1 - 1.5 kg; 4 – 5 cm hrubé kusy	  2; plech na pečenie Mäso niekoľko minút smažte na horúcej panvici. Vložte do spotrebiča.
P3	Hovädzie pečené, prepečené		
P4	Steak, stredne prepečený	180 - 220 g na kus; 3 cm hrubé plátky	   3; nádoba na pečenie na drôtenom rošte Mäso niekoľko minút smažte na horúcej panvici. Vložte do spotrebiča.
P5	Hovädzie pečené/ dusené (prvotriedne hovädzie rebro, mäso z horného stehna, hrubý bok)	1.5 - 2 kg	  2; nádoba na pečenie na drôtenom rošte Mäso niekoľko minút smažte na horúcej panvici. Dolejte tekutinu. Vložte do spotrebiča.
P6	Hovädzie pečené, nepepečené (pomalé pečenie)		
P7	Hovädzie pečené, stredne prepečené (pomalé pečenie)	1 - 1.5 kg; 4 – 5 cm hrubé kusy	  2; plech na pečenie Mäso niekoľko minút smažte na horúcej panvici. Vložte do spotrebiča.
P8	Hovädzie pečené, dobre prepečené (pomalé pečenie)		

	Pokrm	Hmotnosť	Úroveň roštu/príslušenstvo
P9	Hovädzie filety, ne-prepečené (pomalé pečenie)		
P10	Hovädzie filety, stredne prepečené (pomalé pečenie)	0,5 – 1,5 kg; 5 – 6 cm hrubé kusy	  2; plech na pečenie Mäso niekoľko minút smažte na horúcej panvici. Vložte do spotrebiča.
P11	Hovädzie filety, pre-pečené (pomalé pečenie)		
P12	Teľacie pečené (napr. plece)	0.8 - 1.5 kg; 4 cm hrubé kusy	  2; nádoba na pečenie na drôtenom rošte Dolejte tekutinu. Pečte prikryté.
P13	Pečená bravčová krkovička alebo plece	1.5 - 2 kg	  1; nádoba na pečenie na drôtenom rošte Po polovici doby prípravy mäso obráťte.
P14	Ťahané bravčové (pomalé pečenie)	1.5 - 2 kg	  2; plech na pečenie Pre rovnomerné opečenie po polovici doby prípravy mäso obráťte.
P15	Bravčové karé, čerstvé	1 - 1.5 kg; 5 – 6 cm hrubé kusy	  2; nádoba na pečenie na drôtenom rošte Mäso niekoľko minút smažte na horúcej panvici. Vložte do spotrebiča.
P16	Bravčové tenké rebierka	2 - 3 kg; použite surové, 2 – 3 cm tenké rebierka	 3; hlboká panvica Dolejte tekutinu tak, aby pokryla dno nádoby. Po polovici doby prípravy mäso obráťte.
P17	Jahňacie stehno s kosťami	1.5 - 2 kg; 7 – 9 cm hrubé kusy	  2; nádoba na pečenie na plechu na pečenie Dolejte tekutinu. Po polovici doby prípravy mäso obráťte.
P18	Celé kurča	1 - 1.5 kg; čerstvé	  2; zapekacia nádoba na plechu na pečenie Pre rovnomerné opečenie po polovici doby prípravy kurča obráťte.
P19	Polovička kurčaťa	0.5 - 0.8 kg	  3; plech na pečenie
P20	Kuracie prsia	180 - 200 g na kus	   2; zapekacia nádoba na drôtenom rošte Mäso niekoľko minút smažte na horúcej panvici.
P21	Kuracie stehná, čerstvé	-	  3; plech na pečenie Ak ste kuracie stehná najskôr marinovali, nastavte nižšiu teplotu a pečte ich dlhšie.
P22	Celá kačka	2 - 3 kg	  2; nádoba na pečenie na drôtenom rošte Položte mäso na nádobu na pečenie. Po polovici doby prípravy kačku obráťte.
P23	Celá hus	4 - 5 kg	  2; hlboká panvica Položte mäso na hlboký plech na pečenie. Po polovici doby prípravy hus obráťte.

	Pokrm	Hmotnosť	Úroveň roštu/príslušenstvo
P24	Sekaná	1 kg	  2; drôtený rošt
P25	Celá ryba, grilovaná	0.5 - 1 kg na rybu	  2; plech na pečenie Rybu naplňte maslom, korením a bylinkami.
P26	Rybie filé	-	  3; zapekacia nádoba na drôtenom rošte
P27	Tvarohový koláč chesecake	-	 2;  28 cm rozkladacia forma na tortu na drôtenom rošte
P28	Jablkový koláč	-	 3; plech na pečenie
P29	Jablková torta	-	 2; okrúhla forma na koláč na drôtenom rošte
P30	Jablkový koláč	-	 1;  22 cm okrúhla forma na koláč na drôtenom rošte
P31	Brownies – čok. sušienky	2 kg cesta	 3; hlboká panvica
P32	Muffiny	-	 3; plech na muffiny na drôtenom rošte
P33	Bochníkový koláč	-	 2; forma na bochník na drôtenom rošte
P34	Pečené zemiaky	1 kg	 2; plech na pečenie Na plech na pečenie položte celé zemianky so šupkou.
P35	Americké zemiaky	1 kg	 3; plech na pečenie vystlaný papierom na pečenie Nakrájajte zemiaky na kúsky.
P36	Grilovaná miešaná zelenina	1 - 1.5 kg	 3; plech na pečenie vystlaný papierom na pečenie Zeleninu nakrájajte na kúsky.
P37	Krokety, mrazené	0.5 kg	 3; plech na pečenie
P38	Hranolčky, mrazené	0.75 kg	 3; plech na pečenie
P39	Mäsové/zeleninové lasagne so suchými plátkami cestovín	1 - 1.5 kg	  1; zapekacia nádoba na drôtenom rošte
P40	Zapečené zemiaky (surové zemiaky)	1 - 1.5 kg	  1; zapekacia nádoba na drôtenom rošte Po uplynutí polovice času prípravy pokrm otočte.
P41	Čerstvá pizza, tenká	-	  2; plech na pečenie vystlaný papierom na pečenie
P42	Čerstvá pizza, hrubá	-	  2; plech na pečenie vystlaný papierom na pečenie
P43	Slaný koláč	-	 2; plech na pečenie na drôtenom rošte

Pokrm	Hmotnosť	Úroveň roštu/príslušenstvo
P44 Bageta/ciabatta/biely chlieb	0.8 kg	2; plech na pečenie vystlaný papierom na pečenie Biely chlieb si vyžaduje viac času.
P45 Celozrnný/Ražný/Tmavý chlieb	1 kg	2; plech na pečenie vystlaný papierom na pečenie / forma na bochník na drôtenom rošte

6.8 Zmena: Nastavenia

- Otočte ovládač funkcií ohrevu na .
- Otočením ovládača vyberte položku .
Stlačte tlačidlo OK.
- Otočením ovládača vyberte nastavenie.
Stlačte tlačidlo: OK.
- Otočením otočného ovládača nastavte hmotnosť. Stlačte tlačidlo: OK.
- Otočením ovládača funkcií ohrevu do polohy Vypnuté opustíte Ponuka.

Podponuka: Nastavenia

Nastavenie	Hodnota
01 Presný čas	Zmeniť
02 Jas displeja	1 - 5
03 Tóny tlačidiel	1 – pípnutie, 2 – kliknutie, 3 – vypnutie zvuku

Nastavenie	Hodnota
04 Hlasitosť zvuku	1 - 4
05 Teplotná sonda Akcia	1 – alarm a zastavenie, 2 – alarm
06 Časovač	Zap./Vyp.
07 Osvetlenie rúry	Zap./Vyp.
08 Rýchle zohrievanie	Zap./Vyp.
09 Pripomenka čistenia	Zap./Vyp.
10 Režim Demo	Aktivačný kód: 2468
11 Verzia softvéru	Kontrola
12 Zrušiť všetky nastavenia	Áno/nie

7. DOPLNKOVÉ FUNKCIE

7.1 Blokovanie

Táto funkcia zabraňuje náhodnej zmene funkcie spotrebiča.

Po aktivovaní počas používania spotrebiča zablokuje ovládací panel, čím sa zabezpečí, že aktuálne nastavenia varenia budú pokračovať bez prerušenia.

Po aktivovaní, keď je vypnutý, udržiava ovládací panel uzamknutý, čím sa zabráni náhodnému zapnutiu spotrebiča.

OK – stlačte a podržte, ak chcete zapnúť funkciu.



Zaznie zvukový signál. – 3-krát zabliká, keď sa blokovanie zapne.

OK – stlačením a podržaním funkciu vypnete.

7.2 Automatické vypínanie

Ak je funkcia ohrevu zapnutá a nastavenia sa nezmenili, spotrebič sa po určitom čase z bezpečnostných dôvodov automaticky vypne.





(°C)	(h)
30 - 115	12.5

 (°C)	 (h)
120 - 195	8.5
200 - 245	5.5
250 – maximum	3

Ak chcete spustiť funkciu ohrevu na trvanie presahujúce čas automatického vypnutia, nastavte čas prípravy. Pozrite si kapitolu „Časové funkcie“.

8. ČASOVÉ FUNKCIE

8.1 Popis funkcií časovača

 Časomer	Nastavenie časovača odpočítavania. Po uplynutí času zaznie zvukový signál. Táto funkcia nemá vplyv na činnosť spotrebiča a môžete ju nastaviť kedykoľvek.
 Čas prípravy	Nastavenie trvania prípravy. Po uplynutí času časovača zaznie signál a funkcia ohrevu sa automaticky vypne.
 Nastaviť odložený štart	Odloženie začiatku alebo konca varenia.
 Časovač	Zobrazenie času prevádzky spotrebiča. Maximum je 23 h 59 min. Táto funkcia nemá vplyv na činnosť spotrebiča a môžete ju nastaviť kedykoľvek.



8.2 Nastavenie: Časomer

1. Stlačte tlačidlo .

Na displeji sa zobrazí: 0:00 a .

2. Otočením ovládača nastavíte Časomer.
3. Stlačte tlačidlo: **OK**. Časovač začne ihneď odpočítavať.

8.3 Nastavenie: Čas prípravy

1. Otočením ovládačov vyberte funkciu ohrevu a nastavte teplotu.
2. Stlačte , kým sa displeji nezobrazí: 0:00 a .

Funkcia automatického vypnutia nebude fungovať pri týchto funkciách: Osvetlenie rúry, Teplotná sonda, Nastaviť odložený štart.

7.3 Chladiaci ventilátor



Keď je spotrebič v prevádzke, automaticky sa zapne chladiaci ventilátor, aby udržal povrch spotrebiča chladný. Ak spotrebič vypnete, chladiaci ventilátor môže pokračovať v činnosti, kým sa spotrebič neochladí.

3. Otočením ovládača nastavíte Čas prípravy.

4. Stlačte **OK**. Časovač začne ihneď odpočítavať.

5. Po uplynutí času stlačte tlačidlo **OK** a otočte ovládač funkcií ohrevu do vypnutej polohy.

8.4 Nastavenie: Nastaviť odložený štart

1. Otočením ovládačov vyberte funkciu ohrevu a nastavte teplotu.
2. Stlačte , kým sa displeji nezobrazí:  a **START**.
3. Otočením ovládača nastavíte čas spustenia.
4. Stlačte tlačidlo: **OK**.

Na displeji sa zobrazí: --:--  **STOP**.



5. Otočením ovládača nastavíte koniec.

6. Stlačte tlačidlo: **OK**.

Časovač začne odpočítavať v nastavenom čase spustenia.

7. Po uplynutí času stlačte tlačidlo **OK** a otočte ovládač funkcií ohrevu do vypnutej polohy.

8.5 Nastavenie: Časovač

1. Otočením ovládača funkcií ohrevu vstúpte do  pre Ponuka.
2. Otočením ovládača vyberte položku  Časovač. Informácie nájdete v kapitole

Každodenné používanie, Ponuka:
Nastavenia.

3. Stlačte tlačidlo OK.
4. Otočením ovládača zapnete a vypnete časovač.
5. Stlačte tlačidlo: OK.

8.6 Nastavenie: Presný čas

1. Otočením ovládača funkcií ohrevu vstúpte do  pre Ponuka.

2. Otočením ovládača vyberte položku  / Presný čas. Informácie nájdete v kapitole „Každodenné používanie“, Ponuka: Nastavenia.
3. Otočením ovládača nastavíte hodiny.
4. Stlačte tlačidlo: OK.

9. POUŽÍVANIE PRÍSLUŠENSTVA

VAROVANIE!

Pozrite si kapitoly ohľadne bezpečnosti.

9.1 Vloženie príslušenstva

Malé zarážky na vrchu zvyšujú bezpečnosť a bránia nakloneniu. Tieto odsadenia tiež zabraňujú prevráteniu. Okraj okolo roštu zabraňuje zošmyknutiu kuchynského riadu z roštu.

Drôtený rošt

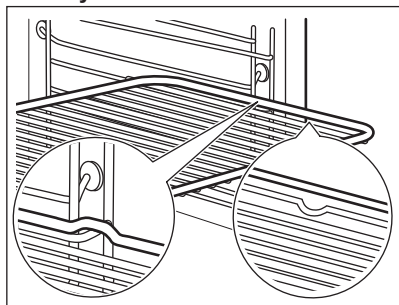

Rošt vložte medzi vodiace tyče zasúvacích líšt a uistite sa, že nožičky smerujú nadol. Uistite sa, že sa rošt dotýka zadnej časti vnútra rúry.

Plech na pečenie / Hlboký pekáč

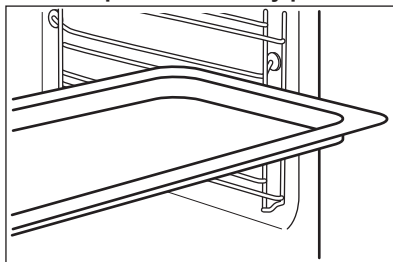

Plech na pečenie zasuňte medzi vodiace líšty zvolenej úrovne rúry. Plech na pečenie umiestnite so sklonom smerom k zadnej časti vnútra rúry.

9.2 Teplotná sonda

Meria teplotu vnútri jedla.

Nastavujú sa dve teploty:

- $^{\circ}\text{C}$ – teplota vnútri spotrebiča. Mala by byť aspoň o 25°C vyššia ako teplota vnútri pokrmu.
 -  – teplota vo vnútri jedla.
- Pre najlepšie výsledky varenia:
- Prísady by mali mať izbovú teplotu.
 - Nepoužívajte s tekutými pokrmami.
 - Počas prípravy musí byť ihla teplotnej sondy úplne zasunutá do jedla.

Pečenie s: Teplotná sonda

⚠ **VAROVANIE!**

Keďže sa teplotná sonda a zasúvacie lišty zohrejú, hrozí nebezpečenstvo popálenia. Nedotýkajte sa rukoväti teplotnej sondy holými rukami. Vždy používajte ochranné rukavice.

1. Zapnite spotrebič.
2. Nastavte funkciu ohrevu a v prípade potreby zmeňte teplotu rúry.
3. Vložte teplotnú sondu dovnútra pokrmu:

Mäso, hydinu a rybu

Zapichnete celú ihlu teplotnej sondy do mäsa alebo ryby v najhrubšej časti.

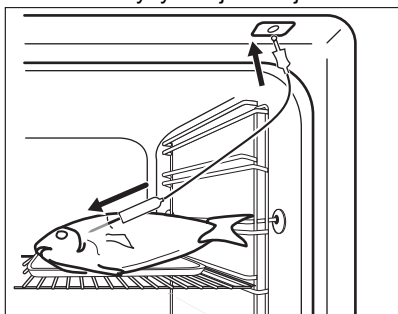

Zapekaciu nádobu

Špičku teplotnej sondy zapichnete presne do stredu pokrmu v zapekacej nádobe. Teplotná sonda musí byť počas prípravy stabilne upevnená na jednom mieste. Dosiahnete to použitím pevnej prísady. Na podoprenie silikónovej rukoväte teplotnej sondy použite okraj zapekacej nádoby. Špička teplotnej sondy by sa nemala dotýkať dna nádoby na pečenie.

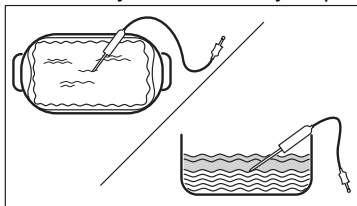

4. Teplotnú sondu zapojte do zásuvky, ktorá sa nachádza vo vnútri spotrebiča. Informácie nájdete v kapitole „Opis výrobku“.

Na displeji sa zobrazí aktuálna teplota teplotnej sondy.

5. Stlačte , aby ste nastavili teplotu vnútri pokrmu.
6. Otočením ovládača nastavte teplotu.
7. Stlačte tlačidlo OK.
8. Keď dosiahne potravina nastavenú teplotu, zaznie zvukový signál. Skontrolujte, či je jedlo hotové. Predĺžte čas prípravy podľa potreby.
9. Vytiahnite zástrčku teplotnej sondy zo zásuvky a vyberte pokrm zo spotrebiča.

9.3 Parný hrniec na varenie parou



Parný hrniec sa nedodáva so spotrebičom. Ďalšie informácie vám poskytne miestny dodávateľ.

Parný hrniec sa skladá z týchto častí:

- A. vstrekovač – na priame pečenie s parou,
- B. vstrekovacia trubica – na pečenie s parou,
- C. veko,
- D. oceľový gril,
- E. sklenená nádoba.

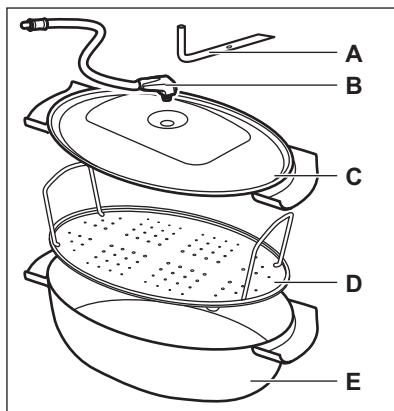

Zákazy:

- Horúci parný hrniec nekladte na studený/ mokré povrchy.
- Do parného hrnca nenalievajte studené tekutiny.
- Nepoužívajte parný hrniec na horúcom varnom povrchu.
- Na čistenie parného hrnca nepoužívajte abrazívne čistiace prostriedky, drôtenky ani prášky.

9.4 Pečenie s parou v parnom hrnci

1. Položte jedlo na oceľový gril v parnom hrnci a zakryte ho vekom.
2. Vložte vstrekovaciu trubicu do otvoru vo veku.
3. Parný hrniec položte na druhú úroveň odspodu.
4. Pripojte vstrekovaciu trubicu k prívodu pary. Informácie nájdete v kapitole Opis výrobku.
5. Nastavte spotrebič pre funkciu pečenia s parou.

9.5 Priame pečenie parou

Jedlo položte na oceľový gril v parnom hrnci. Pridajte trochu vody. Nepoužívajte veko pekáča. Pri príprave veľkých porcií mäsa vložte dovnútra pokrmy vstrekočač.

VAROVANIE!

Keď je spotrebič v prevádzke, vstrekočač môže byť horúci. Vždy používajte ochranné rukavice. Ak nepoužívate parnú funkciu, vstrekočač zo spotrebiča vyberte.

1. Vložte vstrekočač do vstrekovacej trubice. Druhý koniec pripojte k prívodu pary. Informácie nájdete v kapitole Opis výrobku.
2. Parný hrniec položte na prvú alebo druhú úroveň odspodu. Uistite sa, že vstrekovacia trubica nie je zaseknutá. Dýzu držte v dostatočnej vzdialenosti od ohrevného článku.
3. Nastavte spotrebič pre funkciu pečenia s parou.

10. TIPY A RADY

10.1 Odporúčania pre varenie

Teplota a časy prípravy uvedené v tabuľkách sú len orientačné. Závisia od receptov a kvality a množstva použitých prísad.





Spotrebič môže pri pečení alebo opekaní fungovať inak ako váš predchádzajúci spotrebič. Rady nižšie zobrazujú odporúčané nastavenia teploty, času pečenia a úrovne v rúre pre konkrétne druhy jedál.

Úrovne roštov počítajte od dna vnútra rúry.

Ak nie sú k dispozícii nastavenia pre konkrétny recept, vyhľadajte podobný recept.

Tipy na úsporu energie nájdete v kapitole „Energetická účinnosť“.

Symboly použité v tabuľkách:

	Druh potravín
	Funkcia ohrevu
	Teplota
	Príslušenstvo

	Úroveň roštu v rúre
---	---------------------

	Čas prípravy (min)
---	--------------------





10.2 Vlhký horúci vzduch – odporúčané príslušenstvo





Používajte tmavé a matné formy a nádoby. Lepšie absorbujú teplo než svetlý a lesklý riad.

- **Forma na pizzu** – tmavá, matná, priemer 28 cm
- **Forma na pečenie** – tmavá, matná, priemer 26 cm
- **Nádobky na suflé** – keramické, priemer 8 cm, výška 5 cm
- **Forma na korpus** – tmavá, matná, priemer 28 cm

10.3 Vlhký horúci vzduch





V záujme čo najlepších výsledkov sa riadte tipmi v tabuľke nižšie.

		°C		
Sladké pečivo, 16 kusov	plech na pečenie alebo pekáč na zachytávanie tuku	180	2	20 - 30
Pečivo, 9 kusov	plech na pečenie alebo pekáč na zachytávanie tuku	180	2	30 - 40
Pizza, mrazená, 0,35 kg	drôtený rošt	220	2	10 - 15
Pišškótová roláda	plech na pečenie alebo pekáč na zachytávanie tuku	170	2	25 - 35
Brownies – čok. sušienky	plech na pečenie alebo pekáč na zachytávanie tuku	175	3	25 - 30
Nákyp, 6 kusov	keramické zapekacie formy na drôtenom rošte	200	3	25 - 30
Pišškótový korpus	forma na korpus na drôtenom rošte	180	2	15 - 25
Viktóriin koláč	forma na pečenie na drôtenom rošte	170	2	40 - 50
Pošírovaná ryba, 0,3 kg	plech na pečenie alebo pekáč na zachytávanie tuku	180	3	20 - 25
Celá ryba, 0,2 kg	plech na pečenie alebo pekáč na zachytávanie tuku	180	3	25 - 35
Rybie filé, 0,3 kg	forma na pizzu na drôtenom rošte	180	3	25 - 30
Pošírované mäso, 0,25 kg	plech na pečenie alebo pekáč na zachytávanie tuku	200	3	35 - 45
Šašlik, 0,5 kg	plech na pečenie alebo pekáč na zachytávanie tuku	200	3	25 - 30
Sušienky, 16 kusov	plech na pečenie alebo pekáč na zachytávanie tuku	180	2	20 - 30
Mandľové sušienky, 24 kusov	plech na pečenie alebo pekáč na zachytávanie tuku	180	2	25 - 35
Muffiny, 12 kusov	plech na pečenie alebo pekáč na zachytávanie tuku	170	2	30 - 40
Slané pečivo, 20 kusov	plech na pečenie alebo pekáč na zachytávanie tuku	180	2	25 - 30
Sušienky z krehkého cesta, 20 kusov	plech na pečenie alebo pekáč na zachytávanie tuku	150	2	25 - 35
Malé tortičky, 8 kusov	plech na pečenie alebo pekáč na zachytávanie tuku	170	2	20 - 30
Zelenina, pošírovaná, 0,4 kg	plech na pečenie alebo pekáč na zachytávanie tuku	180	3	35 - 45
Vegetariánska omeleta	forma na pizzu na drôtenom rošte	200	3	25 - 30

		°C		
Stredomorská zelenina, 0,7 kg	plech na pečenie alebo pekáč na zachytávanie tuku	180	4	25 - 30

10.4 Informácie pre skúšobné ústavy

Testy podľa normy IEC 60350-1.

				°C	
Malé koláčiky, 20 ks/plech	Tradičné pečenie	Plech na pečenie	3	170	20 - 35
Malé koláčiky, 20 ks/plech	Teplovzdušné Pečenie	Plech na pečenie	3	150 - 160	20 - 35
Malé koláčiky, 20 ks/plech	Teplovzdušné Pečenie	Plech na pečenie	2 a 4	150 - 160	20 - 35
Jablkový koláč, 2 formy Ø20 cm	Tradičné pečenie	Drôtený rošt	2	180	70 - 90
Jablkový koláč, 2 formy Ø20 cm	Teplovzdušné Pečenie	Drôtený rošt	2	160	70 - 90
Piškótvový koláč bez tuku, forma na koláče Ø 26 cm 1)	Tradičné pečenie	Drôtený rošt	2	170	40 - 50
Piškótvový koláč bez tuku, forma na koláče Ø 26 cm 1)	Teplovzdušné Pečenie	Drôtený rošt	2	160	40 - 50
Piškótvový koláč bez tuku, forma na koláče Ø 26 cm 1)	Teplovzdušné Pečenie	Drôtený rošt	2 a 4	160	40 - 60
Linecké koláčiky	Teplovzdušné Pečenie	Plech na pečenie	3	140 - 150	20 - 40
Linecké koláčiky	Teplovzdušné Pečenie	Plech na pečenie	2 a 4	140 - 150	25 - 45
Linecké koláčiky	Tradičné pečenie	Plech na pečenie	3	140 - 150	25 - 45
Hrianky 1)	Gril	Drôtený rošt	4	Max.	1 - 5

1) Spotrebič predhrievajte 10 minút.

11. OŠETROVANIE A ČISTENIE



VAROVANIE!

Pozrite si kapitoly ohľadne bezpečnosti.

11.1 Poznámky k čisteniu

Čistiace prostriedky

- Prednú stranu spotrebiča očistite iba handričkou z mikrovlákien namočenou

v teplej vode s jemným čistiacim prostriedkom.

- Na čistenie kovových povrchov použite čistiaci roztok.
- Škrvny vyčistite s miernym čistiacim prostriedkom.

Každodenné používanie

- Vnútro spotrebiča odstráňte po každom použití. Hromadenie tuku alebo iných zvyškov môže mať na následok vznik požiaru.
- Vnútri spotrebiča alebo na sklenených paneloch dvierok sa môže kondenzovať vlhkosť. V záujme zníženia kondenzácie nechajte spotrebič zapnutý 10 minút pred prípravou pokrmu. Jedlo v spotrebiči neskladujte dlhšie ako 20 minút. Vnútro spotrebiča po každom použití osušte len handričkou z mikrovlákien.

Príslušenstvo

- Vyčistíte všetko príslušenstvo po každom použití a nechajte ho vyschnúť. Použite iba handričku z mikrovlákien namočenú v teplej vode s jemným čistiacim prostriedkom. Príslušenstvo sa nesmie umývať v umývačke riadu.
- Nelepivé príslušenstvo nečistite abrazívnym čističom ani predmetmi s ostrými hranami.

11.2 Vybratie zasúvacích lišt

Vyberte zasúvacie lišty, aby ste mohli spotrebič vyčistiť.

1. Spotrebič vypnite a počkajte, kým nevychladne.
2. Odtiahnite prednú časť zasúvacích lišt od bočnej steny.
3. Zadný koniec zasúvacej lišty odtiahnite od bočnej steny a vyberte ju.

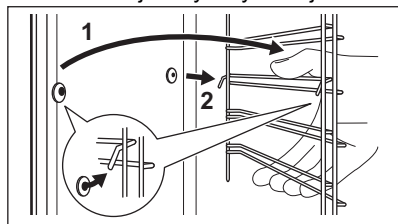

4. Zasúvacie lišty nainštalujte v opačnom poradí.

Pridržiavacie kolíky na teleskopických lištách musia smerovať dopredu.

11.3 Čistenie pyrolýzou

⚠ VAROVANIE!

Hrozí riziko popálenín.

⚠ UPOZORNENIE!

Ak sú v tej istej kuchynskej skrinke nainštalované ďalšie spotrebiče, nepoužívajte ich súčasne s touto funkciou. Mohlo by to spôsobiť poškodenie rúry.

Funkciu nespúšťajte, ak ste úplne nezatvorili dvierka rúry.

1. Skontrolujte, či sú dvierka spotrebiča chladné.
2. Vyberte všetko príslušenstvo.
3. Vnútro rúry a vnútorný sklenený panel dvierok vyčistite teplou vodou, mäkkou handričkou a miernym čistiacim prostriedkom.
4. Otočením ovládača funkcií ohrevu vstúpte do pre Ponuka.
5. Otočením ovládača vyberte položku a stlačte tlačidlo OK.

Program čistenia	Trvanie
C1 - Ľahké čistenie	1 h
C2 - Normálne čistenie	1 h 30 min
C3 - Dôkladné čistenie	2 h 30 min

6. Otočením ovládača vyberte program čistenia a stlačte tlačidlo OK.
7. Stlačením tlačidla OK spustíte čistenie. Po spustení čistenia sa dvierka spotrebiča zablokujú a osvetlenie zhasne. Kým sa dvierka neodblokujú, na displeji sú zobrazené .
8. Po čistení otočte ovládač funkcií ohrevu do polohy Vypnuté.
9. Počkajte, kým spotrebič vychladne, a dvierka sa odblokujú. Vnútro spotrebiča vyčistite mäkkou handričkou a vodou.

11.4 Pripomenka čistenia

Keď po varení blíka na displeji , spotrebič vám pripomenie, aby ste ho vyčistili

pyrolýzou. Pripomienku môžete vypnúť v podponuke: Nastavenia. Pozrite si kapitolu „Každodenné používanie“, Zmena: Nastavenia.

11.5 Čistenie nádržky na vodu

1. Vypnite spotrebič.
 2. Pod prívod pary položte hlbokú panvicu.
 3. Do zásuvky na vodu nalejte vodu: 850 ml. Pridajte kyselinu citrónovú: 5 čajových lyžičiek. Počkajte 60 min.
 4. Zapnite spotrebič a nastavte funkciu: Vlhkosť nízka. Nastavte teplotu na 230 °C.
 5. Po uplynutí 25 min spotrebič vypnite a počkajte, kým nevychladne.
 6. Zapnite spotrebič a nastavte funkciu: Vlhkosť nízka. Nastavte teplotu v rozmedzí 130 až 230 °C.
 7. Po uplynutí 10 min spotrebič vypnite a počkajte, kým nevychladne.
 8. Vyprázdňte nádržku na vodu. Pozrite si kapitolu „Každodenné používanie“, časť „Vyprázdnenie nádržky na vodu“.
 9. Opláchnite nádržku na vodu a vyčistite zvyšky vodného kameňa s jemnou handričkou.
 10. Odtokovú rúrku vyčistite teplou vodou a jemným čistiacim prostriedkom.
- Kontaktujte svojho dodávateľa vody kvôli kontrole úrovne tvrdosti vody.

Klasifikácia vody:	Vyčistíte nádržku na vodu každých:
mäkká	75 cyklov – 2,5 mesiaca
stredne tvrdá	50 cyklov – 2 mesiace
tvrdá	40 cyklov – 1,5 mesiaca
veľmi tvrdá	30 cyklov – 1 mesiac

11.6 Odstránenie a montáž dvierok

Dvierka rúry majú tri sklenené panely. Dvierka a vnútorné sklenené panely rúry môžete vybrať a vyčistiť. Pred odstránením sklenených panelov si prečítajte celý pokyn „Odstránenie a montáž dvierok“.

UPOZORNENIE!

Bez sklenených panelov spotrebič nepoužívajte.

1. Úplne otvorte dvierka a uchopte oba závesy.

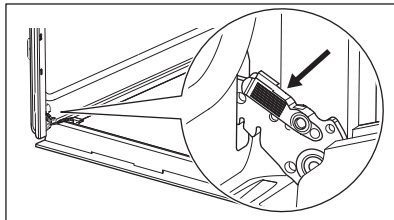

2. Západky nadvihnite a potiahnite, kým nezacvaknú.

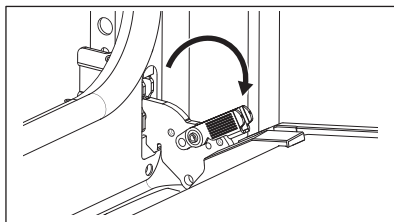

3. Dvierka rúry privrite do polovice, aby zostali v prvej otvorenej polohe. Potom ich nadvihnite a potiahnite vpred a vyberte z lôžka.

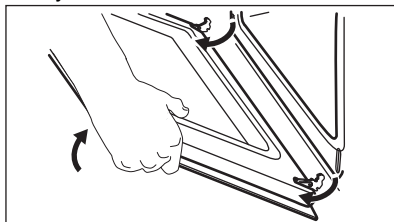

4. Dvierka položte na mäkkú handričku na stabilnom povrchu.
5. Držte rám dvierok **B** na oboch stranách na hornom okraji dvierok a zatlačte ho dopnútra, aby sa uvoľnila upevňovacia západka.

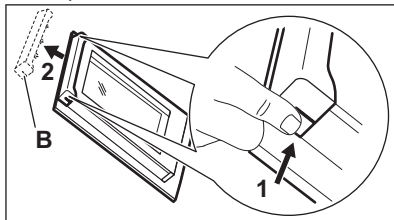

6. Rám dvierok vyberte potiahnutím smerom dopredu.

7. Sklenené panely dvierok uchopte za horný okraj a opatrne ich vyťahnite jeden za druhým. Začnite od horného panela. Uistite sa, že sklenený panel sa úplne vysunie z podpier.

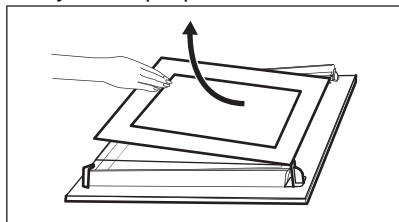

8. Sklenené panely umyte vodou s prídavkom saponátu. Sklenené panely dôkladne osušte. Sklenené panely neumývajte v umývačke riadu.
9. Po čistení nainštalujte sklenené panely a dvierka rúry.

Ak sú dvierka namontované správne, pri zatváraní prichytiek budete počuť cvaknutie.

Dbajte na to, aby ste sklenené panely (**A** a **B**) vložili späť v správnom poradí. Skontrolujte symbol/potlač na bočnej strane skleneného panela. Každý zo sklenených panelov vyzerať inak, aby bola demontáž a montáž jednoduchšia.

Pri správnej montáži rám dvierok zacvakne.

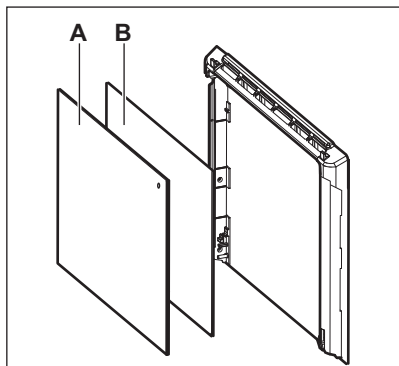

Uistite sa, že ste namontovali stredný sklenený panel správne do lôžok.

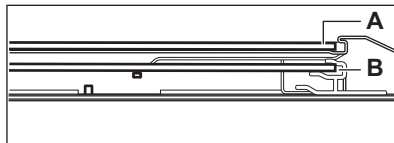

11.7 Výmena osvetlenia

⚠ VAROVANIE!

Hrozí nebezpečenstvo zásahu elektrickým prúdom.
Žiarovka môže byť horúca.

1. Spotrebič vypnite a počkajte, kým nevychladne.
2. Odpojte spotrebič od elektrickej siete.
3. Na dno rúry položte handričku.

⚠ UPOZORNENIE!

Halogénovú žiarovku vždy držte handričkou, aby sa na žiarovke nepripálili zvyšky mastnoty.

Zadné osvetlenie



1. Otočte sklenený kryt a vyberte ho.
2. Vyčistite sklenený kryt.
3. Vymeňte žiarovku za vhodnú žiarovku s tepelnou odolnosťou do 300 °C.
4. Nainštalujte sklenený kryt.

12. ODSTRAŇOVANIE PROBLÉMOV

⚠ VAROVANIE!

Pozrite si kapitoly ohľadne bezpečnosti.

12.1 Čo robiť, ak...

Problém	Skontrolujte, či...
Spotrebič sa nedá zapnúť ani používať.	Spotrebič je správne pripojený ku zdroju elektrického napájania.
Spotrebič sa nezohrieva.	Deaktivovalo sa automatické vypínanie.
Spotrebič sa nezohrieva.	Dvere spotrebiča sú zatvorené.
Spotrebič sa nezohrieva.	Nie je vypálená poisťka.
Spotrebič sa nezohrieva.	Funkcia Blokovanie je deaktivovaná.
Osvetlenie je vypnuté.	Vlhký horúci vzduch – je aktivované.
Žiarovka nefunguje.	Žiarovka je vypálená.
Teplotná sonda nefunguje.	Konektor Teplotná sonda je plne zasunutý do zásuvky.
Err C2	Vytiahli ste zástrčku Teplotná sonda zo zásuvky.
Err C3	Dvere spotrebiča sú zatvorené alebo nie je pokazený zámok dverí.
Err F102	Dvere spotrebiča sú zatvorené.
Err F102	Blokovanie dvierok nie je pokazené.
Na displeji sa zobrazí 00:00.	Došlo k výpadku napájania. Nastavte presný čas.
Vo vnútri rúry sa nachádza voda.	V nádržke na vodu nie je dostatočné množstvo vody.
 – ukazovateľ zhasne.	V nádržke na vodu je dost' vody. Ak začne do spotrebiča vytekať voda a ukazovateľ stále nesvieti, kontaktujte autorizované servisné stredisko.
Svieti ukazovateľ  .	V nádržke je dost' vody. Ak je nádržka plná a ukazovateľ stále svieti, obráťte sa na autorizované servisné stredisko.
Pečenie s parou nefunguje.	V otvore prívodu pary nie sú usadeniny vodného kameňa.
Pečenie s parou nefunguje.	V nádržke na vodu je voda.
Vyprázdnenie nádržky na vodu trvá dlhšie ako 3 minúty alebo voda vyteká z otvoru prívodu pary.	V otvore prívodu pary nie sú usadeniny vodného kameňa. Vyčistíte nádržku na vodu.



Ak sa na displeji zobrazí kód chyby, ktorý nie je uvedený v tejto tabuľke, vypnutím a zapnutím domovej poisťky reštartujte spotrebič. Ak sa chybový kód objaví znova, obráťte sa na autorizované servisné stredisko.

12.2 Servisné údaje

Ak problém nedokážete odstrániť sami, kontaktujte vášho predajcu alebo autorizované servisné stredisko.

Údaje potrebné pre autorizované servisné stredisko nájdete na typovom štítku. Typový štítok sa nachádza na prednom ráme spotrebiča. Je viditeľný, keď otvoríte dvierka. Typový štítok neodstraňujte zo spotrebiča.

Odporúčame vám, aby ste vyplnili nasledujúce údaje:

Model (MOD.):

Číslo produktu (PNC):

Sériové číslo (S.N.):

13. ENERGETICKÁ ÚČINNOSŤ

13.1 Hárak s informáciami o výrobku a informácie o výrobku podľa predpisov EÚ o energetickom označovaní a ekodizajne

Názov dodávateľa	Electrolux
Identifikácia modelu	Y6POC77X 949494834
Index energetickej účinnosti	81.2
Trieda energetickej účinnosti	A+
Spotreba energie pri štandardnom naplnení, tradičný režim	0.93 kWh/cyklus
Spotreba energie pri štandardnom naplnení, režim ventilátorovej nútenej konvekcie	0.69 kWh/cyklus
Počet vykurovacích častí	1
Zdroj tepla	Elektrina
Hlasitosť	72 l
Typ rúry	Zabudovaná rúra
Hmotnosť	33.9 kg

IEC/EN 60350-1 – Elektrické varné spotrebiče pre domácnosť – Časť 1: Sporáky, rúry, parné rúry a grily – metódy merania výkonu.

13.2 Informácie o výrobku týkajúce sa spotreby energie a maximálneho času na dosiahnutie príslušného režimu nízkeho výkonu

Spotreba energie v pohotovostnom režime	0.8 W
Maximálny čas potrebný na automatické dosiahnutie príslušného režimu nízkeho výkonu	20 min

13.3 Tipy na úsporu energie

Nasledujúce tipy vám pomôžu ušetriť energiu pri používaní spotrebiča.

Uistite sa, že sú dvierka spotrebiča počas prevádzky zatvorené. Počas prípravy pokrmu neotvárajte dvierka spotrebiča príliš často. Tesnenie dvierok udržiavajte čisté a uistite sa, že je upevnené na svojom mieste.

V záujme vyššej úspory energie používajte tmavý matný kovový riad a nádoby.

Spotrebič pred pečením nepredhrievajte, pokiaľ to nie je výslovne odporúčané.

Keď pripravujete niekoľko pokrmov naraz, zachovajte čo najkratšie prestávky medzi pečením.

Pečenie s ventilátorom

Ak je to možné, použite funkcie pečenia s ventilátorom, aby ste dosiahli úsporu energie.

Zvyškové teplo

Ak príprava pokrmu trvá dlhšie ako 30 minút, znížte teplotu spotrebiča na minimálne 3 – 10 minút pred koncom prípravy. Pomocou zvyškového tepla v spotrebiči bude príprava pokrmu pokračovať.

Zvyškové teplo použite na udržanie pokrmov teplých alebo ohrev ostatných pokrmov.

Keď spotrebič vypnete, na displeji sa zobrazí zvyškové teplo.

Uchovanie teploty jedla

Ak chcete jedlo uchovať teplé pomocou zvyškového tepla, zvolte najnižšie možné

nastavenie teploty. Na displeji sa zobrazí ukazovateľ zvyškového tepla alebo teplota.

Pečenie s vypnutým osvetlením

Počas pečenia vypnite osvetlenie. Zapnite ho iba v prípade potreby.

Vlhký horúci vzduch

Funkcia určená na úsporu energie počas pečenia.

Keď používate túto funkciu, osvetlenie sa po 30 sekundách automaticky vypne. Osvetlenie môžete opäť zapnúť, ale tento úkon zníži očakávanú úsporu energie.

14. OCHRANA ŽIVOTNÉHO PROSTREDIA

Materiály označené symbolom  odovzdajte na recykláciu. Obal hodte do príslušných kontajnerov na recykláciu. Chráňte životné prostredie a zdravie ľudí a recyklujte odpad z elektrických a elektronických spotrebičov. Nelikvidujte spotrebiče označené symbolom

 spolu s odpadom z domácnosti. Výrobok odovzdajte v miestnom recyklačnom zariadení alebo sa obráťte na obecný alebo mestský úrad.







electrolux.com

867386941-A-252024



CE