



EOB9S3XH

EOB9S3XT

KOBAS3XH

KOBAS3XT

LOB9S3XZ

Y9SOB3XH

CS Návod k použití | **Parní trouba**

3

SK Návod na používanie | **Parná rúra**

26



INSTALACE / INŠTALÁCIA



Vítá vás Electrolux! Děkujeme vám, že jste si vybrali náš spotřebič.



Rady k používání, brožury, pokyny pro odstraňování závad a informace o servisu a opravách získáte na:
www.electrolux.com/support

Změny vyhrazeny.

OBSAH

| | |
|---|----|
| 1. BEZPEČNOSTNÍ INFORMACE..... | 3 |
| 2. BEZPEČNOSTNÍ POKYNY..... | 5 |
| 3. POPIS VÝROBKU..... | 8 |
| 4. OVLÁDACÍ PANEL..... | 8 |
| 5. PŘED PRVNÍM POUŽITÍM..... | 9 |
| 6. DENNÍ POUŽÍVÁNÍ..... | 10 |
| 7. DOPLŇKOVÉ FUNKCE..... | 14 |
| 8. FUNKCE HODIN..... | 14 |
| 9. POUŽÍVÁNÍ PŘÍSLUŠENSTVÍ..... | 15 |
| 10. TIPY A RADY..... | 17 |
| 11. ČIŠTĚNÍ A ÚDRŽBA..... | 19 |
| 12. ODSTRAŇOVÁNÍ ZÁVAD..... | 22 |
| 13. TECHNICKÉ ÚDAJE..... | 23 |
| 14. ENERGETICKÁ ÚČINNOST..... | 23 |
| 15. POZNÁMKY K OCHRANĚ ŽIVOTNÍHO PROSTŘEDÍ..... | 25 |

1. ⚠ BEZPEČNOSTNÍ INFORMACE

Tento návod si pečlivě přečtete ještě před instalací spotřebiče a jeho prvním použitím. Výrobce nenese odpovědnost za žádný úraz ani škodu v důsledku nesprávné instalace nebo použití. Návod k použití vždy uchovávejte na bezpečném a přístupném místě pro jeho budoucí použití.

1.1 Bezpečnost dětí a zranitelných osob

- Tento spotřebič smí používat děti starší osmi let nebo osoby se sníženými fyzickými, smyslovými nebo duševními schopnostmi nebo osoby bez patřičných zkušeností a znalostí, pouze pokud tak činí pod dozorem nebo obdrželi instrukce týkající se bezpečného provozu spotřebiče, a pokud rozumí rizikům spojeným s provozem spotřebiče. Děti mladší osmi let a osoby s rozsáhlým a komplexním

postižením bez stálého dozoru udržujte z dosahu spotřebiče.

- Zabraňte dětem, aby si hrály se spotřebičem a mobilními zařízeními s aplikací.
- Všechny obaly uschovejte mimo dosah dětí a řádně je zlikvidujte.
- VAROVÁNÍ: Spotřebič a jeho přístupné části se při použití zahřívají na vysokou teplotu. Během používání a chladnutí udržujte spotřebič mimo dosah dětí a domácích zvířat.
- Je-li spotřebič vybaven dětskou bezpečnostní pojistkou, doporučuje se ji aktivovat.
- Čištění a uživatelskou údržbu spotřebiče by neměly provádět děti bez dozoru.

1.2 Všeobecné bezpečnostní informace

- Spotřebič je určen výhradně pro přípravu jídel.
- Tento spotřebič je určen k použití v běžném domácím použití.
- Tento spotřebič lze používat v kancelářích, hotelových pokojích, motelech, agropenzionech a v podobných ubytovacích zařízeních, kde využití nepřesahuje průměrnou úroveň využití v domácnosti.
- Tento spotřebič smí instalovat a výměnu kabelu provádět jen kvalifikovaná osoba.
- Nepoužívejte spotřebič, dokud není nainstalován do vestavné konstrukce.
- Před prováděním jakékoli údržby vždy spotřebič odpojte od napájení.
- Je-li napájecí kabel poškozený, smí ho vyměnit pouze výrobce, autorizované servisní středisko nebo osoby s podobnou příslušnou kvalifikací. Jinak by mohlo dojít k úrazu elektrickým proudem.
- VAROVÁNÍ: Před výměnou žárovky se ujistěte, že je spotřebič vypnutý, abyste zabránili možnému úrazu elektrickým proudem.

- **VAROVÁNÍ:** Spotřebič a jeho přístupné části se při použití zahřívají na vysokou teplotu. Nedotýkejte se topných článků ani vnitřních ploch spotřebiče.
- Při vkládání nebo vyjímání příslušenství či nádobí vždy používejte kuchyňské chňapky.
- Používejte pouze pečicí sondu doporučenou k tomuto spotřebiči.
- Chcete-li odstranit drážky na rošty, vytáhněte z bočních stěn nejdřív jejich přední část a poté zadní část. Drážky na rošty nainstalujte stejným postupem v opačném pořadí.
- K čištění spotřebiče nepoužívejte čisticí zařízení na páru.
- K čištění skleněných dvířek nepoužívejte drsné čisticí prostředky nebo ostré kovové škrabky. Mohly by poškrábat povrch, což by mohlo následně vést k rozbití skla.

2. BEZPEČNOSTNÍ POKYNY

2.1 Instalace

VAROVÁNÍ!

Tento spotřebič smí instalovat jen kvalifikovaná osoba.

- Odstraňte veškerý obalový materiál.
- Poškozený spotřebič neinstalujte ani nepoužívejte.
- Postupujte podle pokynů k instalaci, které jsou k dispozici na našich webových stránkách.
- Při přemísťování spotřebiče buďte vždy opatrní, protože je těžký. Vždy používejte ochranné rukavice a uzavřenou obuv.
- Netahejte spotřebič za držadlo.
- Spotřebič nainstalujte na bezpečném a vhodném místě, které splňuje požadavky na instalaci.
- Dodržujte minimální vzdálenosti od ostatních spotřebičů a nábytku.
- Před instalací spotřebiče se ujistěte, že je vodorovný a dvířka se otevírají bez omezení.
- Spotřebič je vybaven elektrickým chladičím systémem. Musí být zapojen do elektrické sítě.

2.2 Připojení k elektrické síti

VAROVÁNÍ!

Hrozí nebezpečí požáru nebo úrazu elektrickým proudem.

- Veškerá elektrická připojení by měla být provedena kvalifikovaným elektrikářem.
- Spotřebič musí být uzemněn.
- Zkontrolujte, zda údaje na typovém štítku souhlasí s parametry elektrické sítě.
- Vždy používejte správně instalovanou zásuvku s ochranou proti úrazu elektrickým proudem.
- Nepoužívejte rozbočovací zástrčky ani prodlužovací kabely.
- Dbejte na to, abyste nepoškodili napájecí kabel a síťovou zástrčku. Jestliže potřebujete přívodní kabel vyměnit, musí výměnu provést námi autorizované servisní středisko.
- Síťové kabely se nesmí dotýkat nebo se nacházet v blízkosti dvířek spotřebiče nebo výklenku pod spotřebičem, obzvláště je-li spotřebič v provozu nebo jsou-li dvířka horká.
- Ochrana proti úrazu elektrickým proudem u částí pod napětím a izolovaných částí

- musí být upevněna tak, aby ji nebylo možné odstranit bez použití nářadí.
- Sítovou zástrčku zapojte do sítové zásuvky až na konci instalace spotřebiče. Po instalaci musí zůstat sítová zástrčka nadále dostupná.
 - Pokud je sítová zásuvka uvolněná, nezapojte do ní sítovou zástrčku.
 - Neodpojte spotřebič tažením za sítový kabel. Vždy tahejte za zástrčku.
 - Používejte pouze správná izolační zařízení: ochranné vypínače vedení: ochranné vypínače vedení, pojistky (pojistky šroubového typu se musí odstranit z držáku), ochranné zemnicí jističe a stykače.
 - Elektrická instalace musí být vybavena izolačním zařízením, které umožňuje odpojení všech pólů spotřebiče od sítě. Toto izolační zařízení musí mít mezeru mezi kontakty nejméně 3 mm.
 - Spotřebič se dodává se sítovou zástrčkou a napájecím kabelem.

2.3 Použijte

VAROVÁNÍ!

Hrozí nebezpečí zranění, popálení, úrazu elektrickým proudem či výbuchu.

- Neměňte technické parametry spotřebiče.
- Ujistěte se, že větrací otvory nejsou zablokované.
- Během provozu nenechávejte spotřebič bez dozoru.
- Po každém použití spotřebič vypněte.
- Pokud je spotřebič v provozu, buďte při otevírání jeho dvířek opatrní. Může uniknout horký vzduch.
- Nepoužívejte spotřebič, máte-li vlhké ruce, nebo když je v kontaktu s vodou.
- Na otevřená dvířka netlačte.
- Nepoužívejte spotřebič jako pracovní nebo odkládací plochu.
- Dvířka spotřebiče otvírejte opatrně. Používáte-li přísady obsahující alkohol, může vzniknout směs alkoholu a vzduchu.
- Při otvírání dvířek nesmí být v blízkosti spotřebiče jiskry ani otevřený oheň.
- Vždy používejte sklo a sklenice schválené k zavařování.

- Do spotřebiče, do jeho blízkosti nebo na spotřebič neumistujte hořlavé předměty nebo předměty nasáklé hořlavlinami.
- Svě heslo k síti Wi-Fi s nikým nesdílejte.

VAROVÁNÍ!

Hrozí nebezpečí poškození spotřebiče.

- Aby nedošlo k poškození nebo změnám barvy smaltu:
 - nepokládejte nádoby ani jiné předměty přímo na dno vnitřku spotřebiče,
 - Nepokládejte hliníkovou fólii přímo na dno vnitřku spotřebiče.
 - Nenalévejte vodu přímo do horkého spotřebiče.
 - Po dokončení přípravy jídla nenechávejte ve spotřebiči vlhké talíře ani jídlo.
 - Při vkládání nebo vyjímání příslušenství buďte opatrní.
- Barevné změny na smaltovaném povrchu nebo nerezové oceli nemají vliv na výkon spotřebiče.
- Při pečení vláčných moučníků použijte hluboký plech. Ovočné šťávy mohou zanechat trvalé skvrny.
- Používejte pouze příslušenství dodané s tímto spotřebičem nebo doporučené výrobcem.
- Vždy vařte se zavřenými dvířky spotřebiče.
- Je-li spotřebič instalován za nábytkovým panelem (např. dvířky), dvířka nábytku nesmí být nikdy zavřená, když je spotřebič v provozu. Za zavřeným nábytkovým panelem může docházet k nárůstu horka a vlhka, což může následně poškodit spotřebič, pouzdro nebo podlahu. Nezavírejte nábytkový panel, dokud spotřebič po použití zcela nevychladne.

2.4 Čištění a údržba

VAROVÁNÍ!

Hrozí nebezpečí poranění, požáru nebo poškození spotřebiče.

- Před údržbou spotřebič vždy vypněte a vytáhněte sítovou zástrčku ze zásuvky.
- Přesvědčte se, že je spotřebič chladný. Mohlo by dojít k prasknutí skleněných panelů.

- Dojde-li k poškození skleněných panelů dveří, ihned je vyměňte. Obrat'te se na autorizované servisní středisko.
- Při vyjímání dvířek ze spotřebiče buďte opatrní, dvířka jsou těžká.
- Spotřebič čistěte pravidelně, abyste zabránili poškození materiálu jeho povrchu.
- Spotřebič čistěte vlhkým měkkým hadrem. Používejte pouze neutrální mycí prostředky. Nepoužívejte prostředky s drsnými částicemi, drátěnky, rozpouštědla nebo kovové předměty.
- Použijete-li sprej do trouby, řiďte se bezpečnostními pokyny uvedenými na jeho balení.

2.5 Vaření v páře

VAROVÁNÍ!

Hrozí nebezpečí popálení a poškození spotřebiče.

- Horká pára může způsobit popálení:
 - Je-li funkce zapnutá, buďte při otevírání dvířek spotřebiče opatrní. Může dojít k uvolnění páry.
 - Po ukončení vaření v páře otvírejte dvířka spotřebiče opatrně.

2.6 Vnitřní osvětlení

VAROVÁNÍ!

Nebezpečí úrazu elektrickým proudem.

- Pro osvětlení uvnitř spotřebiče a samostatně prodávané náhradní díly pro osvětlení platí: osvětlení je navrženo, aby vydrželo extrémní fyzikální podmínky v domácích spotřebičích, jako jsou teplota, vibrace a vlhkost nebo je určeno k signalizaci informací o provozním stavu spotřebiče. Není určeno k použití v jiných místnostech v domácnosti.
- Tento výrobek obsahuje světelný zdroj s třídou energetické účinnosti G.
- Používejte pouze žárovky se stejnými specifikacemi.

2.7 Servis

- Je-li nutná oprava spotřebiče, obrat'te se na autorizované servisní středisko.
- Používejte pouze originální náhradní díly.

2.8 Likvidace

VAROVÁNÍ!

Hrozí nebezpečí úrazu či udušení.

- Pro informace ohledně správné likvidace spotřebiče se obrat'te na místní úřady.
- Spotřebič odpojte od elektrické sítě.
- Odřízněte síťový kabel v blízkosti spotřebiče a zlikvidujte jej.

3. POPIS VÝROBKU

3.1 Celkový pohled

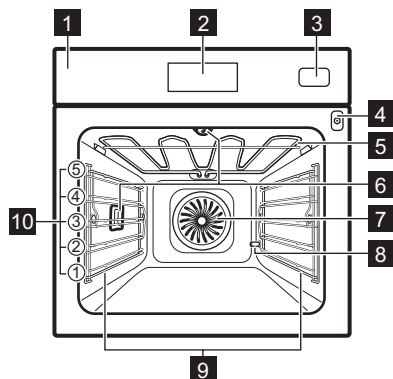

- 1 Ovládací panel
- 2 Displej
- 3 Nádržka na vodu
- 4 Zásuvka pro pečící sondu
- 5 Topné těleso
- 6 Osvětlení
- 7 Ventilátor
- 8 Vývod hadice odstraňování vod. kamene
- 9 Vyjímatelná zasouvací mřížka
- 10 Polohy mřížky

4. OVLÁDACÍ PANEL

4.1 Přehled ovládacího panelu

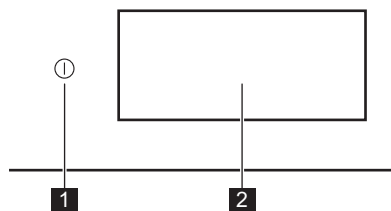





- | | | |
|----------|--------------------------------|---|
| 1 | ZA- PNOUŤ / VY- PNOUŤ | Stisknutím a podržením zapnete a vypnete spotřebič. |
| 2 | Displej | Zobrazí aktuální nastavení spotřebiče. |





Ovládací panel poskytuje přístup k různým funkcím a pokrmům. Zobrazuje také informace o aktuálním provozním stavu.

4.2 Displej

Displej je plně interaktivní. Lze jej posouvat a rozdělit do definovaných částí. Pro navigaci doleva nebo doprava můžete přejet prstem přes obrazovku.

| | |
|----|---|
| OK | K potvrzení volby/nastavení. |
| > | Slouží k navigaci na další nebo předchozí úroveň v nabídce. |
| < | |
| ^ | Přístup k dalším nastavením a jejich úprava. |
| v | |
| ♥ | Uložení aktuálního nastavení do: Oblíbené. |
| ♡ | Odstranění aktuálních nastavení v: Oblíbené. |
| 💡 | Slouží k zapnutí a vypnutí osvětlení. |
| 🔌 | K zapnutí a vypnutí funkcí. |
| 🔒 | Spotřebič je uzamčen. |
| 🔔 | Zvukový signál je zapnutá. |
| 🔔 | Zvuk. signál a konec pečení. je zapnutá. |
| 🔔 | Je zapnuto Jen pop-up zprávy. |
| 🕒 | Odložený start je zapnutá. |

| | |
|---|---|
|  | Slouží k zavření vyskakovacího okna nebo zrušení nastavení. |
|  | Připojení k síti WiFi je zapnuté. |
|  | Připojení k síti WiFi je vypnuté. |
|  | Dálkové ovládání je zapnuté. |

| | |
|---|-------------------------------------|
|  | Nádržka na vodu je prázdná. |
|  | Nádržka na vodu je z poloviny plná. |
|  | Nádržka na vodu je plná. |
|  | Funkce s režimem úspory energie. |

5. PŘED PRVNÍM POUŽITÍM

VAROVÁNÍ!

Viz kapitoly o bezpečnosti.

5.1 První připojení

Po prvním připojení se na displeji zobrazí uvítací zpráva. Můžete si vybrat mezi spuštěním nebo přeskočením procesu přihlašování. Nastavení lze kdykoli znovu zkontrolovat a upravit.

Úprava nastavení: Jazyk, Denní čas, Tvrdost vody, bezdrátové připojení.

5.2 Bezdrátové připojení

Spotřebič umožňuje připojení k síti Wi-Fi a propojení s mobilním zařízením. Z mobilního zařízení můžete přijímat oznámení a spotřebič ovládat a sledovat.

K připojení spotřebiče potřebujete:

- Bezdrátová síť s připojením k internetu.
 - Mobilní zařízení připojené ke stejné bezdrátové síti.
1. Chcete-li stáhnout aplikaci, naskenujte QR kód na zadní straně obálky návodu k obsluze. Aplikaci můžete také stáhnout přímo z obchodu s aplikacemi.
 2. Podle pokynů připojte aplikaci.
 3. Zapněte spotřebič.
 4. Mačkejte tlačítko  a přejetím prstem doleva vstoupíte do nabídky. Vyberte: Nastavení / Připojení.
 5. Stisknutím tlačítka zapnete nebo vypnete: WiFi.

Bezdrátový modul spotřebiče se spustí do 90 sek.

| | |
|------------------------|--|
| Frekvence | 2.4 GHz WLAN : 2400 - 2483.5 MHz |
| | Bluetooth : 2400 - 2483.5 MHz |
| Maximální výkon | 2.4 GHz WLAN : EIRP < 20 dBm (100 mW) |
| | Bluetooth : EIRP < 20 dBm (100 mW) |
| Protokol | 2.4 GHz WLAN : IEEE 802.11bgn |

5.3 Softwarové licence



Software v tomto produktu obsahuje komponenty, které jsou založeny na bezplatném softwaru s otevřeným zdrojovým kódem. Electrolux oceňuje příspěvky komunit otevřeného softwaru a robotiky k vývojovému projektu.

Chcete-li získat přístup ke zdrojovému kódu těchto bezplatných softwarových součástí a softwarových součástí z otevřeného zdroje, jejichž licenční podmínky vyžadují publikování, a prohlédnout si veškeré informace o autorském právu a příslušné licenční podmínky, navštivte: <http://electrolux.opensoftwarerepository.com> (složka NIU6).

5.4 První předehřívání a čištění

Před prvním použitím a kontaktem s potravinami předehřejte prázdný spotřebič. Ze spotřebiče může vycházet nepříjemný zápach a kouř. Během předehřívání místnost větrejte.

1. Odstraňte ze spotřebiče veškeré příslušenství a vyjímatelné drážky na rošty.
2. Vstupte do nabídky a vyberte: Funkce.

- Nastavte funkci . Nastavte maximální teplotu. Nechte spotřebič pracovat po dobu 1 h.
- Nastavte funkci . Nastavte maximální teplotu. Nechte spotřebič pracovat po dobu 15 min.
- Vypněte spotřebič a počkejte, dokud nevychladne.
- Spotřebič a příslušenství otřete pouze hadříkem z mikrovlákna namočeným v roztoku teplé vody a šetrného mycího prostředku.
- Příslušenství a vyjímatelné drážky na rošty vložte zpět do jejich původní polohy.

5.5 Nastavení: Tvrdost vody





Po zapojení spotřebiče do sítě musíte zadat stupeň tvrdosti vody.

Použijte zkušební papír nebo tvrdost vody ověřte u svého dodavatele vody.

- Zkušební papír vložte do kohoutkové vody přibližně na 1 sek. Zkušební papír nedávejte pod tekoucí vodu.

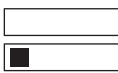
- Protřeptejte testovací papír, abyste odstranili zbývající vodu.
- Po 1 min zkontrolujte tvrdost vody dle níže uvedené tabulky.
- Nastavte stupeň tvrdosti vody:
Nastavení / Nastavení / Tvrdost vody.
Barvy na zkušební papíru se budou dále měnit. Do 1 min po testování zkontrolujte tvrdost vody.

Tabulka uvádí rozsah tvrdosti vody s odpovídající klasifikací vody. Nastavte stupeň tvrdosti vody podle tabulky.

| Stupeň tvrdosti vody | Zkušební papír |
|----------------------|---|
| 1 – měkká |  |
| 2 – středně tvrdá |  |
| 3 – tvrdá |  |
| 4 – velmi tvrdá |  |

6. DENNÍ POUŽÍVÁNÍ

VAROVÁNÍ!

Viz kapitoly o bezpečnosti.

6.1 Nabídka

Stisknutím  a přejetím prstem doleva otevřete nabídku.

- Pokrmy
- Funkce
- Oblíbené
- Programy údržby
- Nastavení

6.2 Funkce

Podnabídka obsahuje seznam funkcí pečení.

Seznam funkcí se může lišit v závislosti na verzi softwaru.

- Vstupte do nabídky a vyberte: Funkce.
- Zvolte pečicí funkci.
- Upravte nastavení.

- Stiskněte: START. Senzor potravin můžete připojit kdykoli před nebo během vaření (pokud je k dispozici). Viz kapitola „Používání příslušenství, Senzor potravin“.
-  - stisknutím upravíte nastavení během přípravy jídla.
- STOP – stisknutím vypnete pečicí funkci.

























Funkce Rychlý Předehřát je dostupná pouze u některých pečicích funkcí. Další informace o možnostech předehřívání naleznete v kapitole „Denní používání“, Nastavení, Podnabídka: Preference.



Horní ohřev

Intenzivní teplo pro rychlé dopečení na horní straně.

| | |
|--|---|
|  | Spodní ohřev Opečte rovnoměrně spodní stranu pokrmu dozlatova. Vhodné na přípravu pizzy nebo závinů, a také na dopečení buchek nebo slaných koláčů. Předejte troubu a použijte nejnižší úroveň roštu. |
|  | Horký vzduch . Nastavte nižší teplotu než pro Horní a spodní ohřev. |
|  | Horní a spodní ohřev Pro každodenní pečení na jedné pozici. Vhodné pro všechny pokrmy jako dušená, zapékaná a pečená jídla. |
|  | Horký vzduch & horní ohřev Opékejte větší kusy masa a drůbeže s kostmi, aby byly křehké a křupavé. |
|  | Horký vzduch & spodní ohřev Rovnoměrně propeče těsto s křupavou kůrkou. Ideální pro přípravu pizzy, slaných koláčů, buchek či sladkých koláčů. |
|  | Horký vzduch, horní a spodní ohřev Tato funkce je ideální pro hotová jídla. |
|  | Steamify Sladění správného množství páry se zvolenou teplotou. |
|  | ProSteam Dosáhnete křehkých výsledků a křupavého povrchu pomocí páry a ohřevu. Vhodné pro přípravu zeleniny, dušených/zapékaných jídel a masa. |
|  | Ventilátor horkého vzduchu Ušetřete energii použitím zbytkového tepla k pečení. Ideální na těsta. |
|  | Pára Nepřetržitá pára pro zdravé jídlo plné chuti. |
|  | Ohřívání Tato funkce slouží k šetrnému ohřátí jídla v páře. |
|  | Gril Ugrilujte rovnoměrně zeleninu nebo maso. Vhodné také pro opékání chleba. |
|  | Kynutí těsta Optimalizovaná teplota pro kynutí. |
|  | Ohřev Dodejte den starému pečivu svěží vůni a křehkost. |
|  | Rozmrazování Jemné rozmrazování před další přípravou. |

| | |
|---|--|
|  | Dusit Dosáhnete jemného, šťavnatého výsledku pomalým vařením všech surovin dohromady. |
|  | Pečené Dosáhnete navenek křupavého a uvnitř měkouchkého výsledku u masa, drůbeže či zeleniny. |
|  | Pečení chleba Pomocí této funkce můžete připravovat chléb a pečivo s profesionálními výsledky co do křupavosti, barvy a kůrky. |
|  | Nízkoteplotní pečení Nízkotepl pečení prodlužuje dobu pečení, ale přináší lepší výsledky vaření. Než vložíte maso do trouby, prudce jej opečte. |
|  | Zavařit Konzervujte při nízké teplotě šťavnaté ovoce a zeleninu. Žárovzdorné sklenice na konzervování položte na plech na pečení naplněný vodou. |
|  | Ohřev talířů. Na přehřívání talířů před servírováním. |
|  | Uchovat teplé Udržíte jídlo teplé pro servírování. Upozorňujeme, že některé pokrmy se mohou i nadále péci a vysoušet, zatímco se udržují teplé. V případě potřeby pokrmy zakryjte. |
|  | Sušení Usušte rovnoměrně ovoce, bylinky a zeleninu na nízkou teplotu. Během sušení občas otevřete dvířka, aby se zlepšil výsledek sušení. |

 Během některých pečicích funkcí se při teplotě nižší než 80 °C může osvětlení automaticky vypnout.

6.3 Pokrmy

Podnabídka Pokrmy se skládá z programů určených pro speciální pokrmy. Každý pokrm v této podnabídce je vybaven vhodným nastavením. Čas a teplotu lze nastavit během přípravy jídla.

U některých pokrmů můžete také péct pomocí Pečicí sonda.

1. Z nabídky vyberte: Pokrmy.
2. Zvolte pokrm nebo druh jídla.
3. Upravte nastavení podle preferencí vaření. Nastavte hmotnost. U vybraných

jídel je k dispozici možnost. Stiskněte: OK.

4. Vložte potraviny do spotřebiče podle pokynů na obrazovce.
5. Stiskněte: START.

Když funkce skončí, zkontrolujte, zda je jídlo hotové. Dle potřeby prodlužte dobu přípravy.

6.4 Oblíbené



Tato funkce je k dispozici pouze u vybraných modelů.

Můžete uložit až 20 ze svých oblíbených nastavení, jako je pečicí funkce a doba přípravy.

Chcete-li nastavení uložit, vyberte preferované nastavení a stiskněte

Zvolte: Oblíbené

1. Vstupte do nabídky a stisknutím tlačítka: Oblíbené zkontrolujte uložená nastavení.
2. Vyberte jedno z uložených nastavení.

Vymazat: Oblíbené

1. Vstupte do nabídky a stiskněte: Oblíbené, čímž zkontrolujete uložená nastavení.
2. Stiskněte: , čímž smažete uložená nastavení.

6.5 Programy údržby

Podnabídka obsahuje seznam čistících programů.

| | |
|--------------------------|--|
| Čistění párou | Lehké čištění. |
| Čistění párou plus | Normální čištění. |
| Odstraňování vod. kamene | Vyčištění okruhu generátoru páry od usazeného vodního kamene. |
| Vyprázdnění zásobníku | Program k odstranění zbytkové vody ze zásobníku na vodu po použití parních funkcí. |
| Sušení | Postup pro vysoušení vnitřku trouby od kondenzace zbývající po použití parních funkcí. |

| | |
|---------------|--|
| Proplachování | Proces pro opláchnutí a vyčištění okruhu generátoru páry po častém používání parních funkcí. |
|---------------|--|

6.6 Nastavení

Tato podnabídka obsahuje seznam nastavení.

Podnabídka: Nastavení

| | |
|---------------------------|---|
| Jazyk | Nastavení jazyka spotřebiče. |
| Denní čas | Nastavení aktuálního času. |
| Displej jas | Nastavení jasu displeje. |
| Tóny tlačítek | K zapnutí a vypnutí tónů dotykových políček. Ozvučení nelze vypnout pro |
| Hlasitost zv. signalizace | Nastavení hlasitosti tónů tlačítek a signalizace. |
| Jednotka teploty | Zobrazení aktuální jednotky teploty. |
| Tvrdość vody | Nastavení tvrdosti vody. |

Podnabídka: Obsluha

| | |
|--------------------------|----------------------------------|
| Režim demo | Aktivační / deaktivací kód: 2468 |
| Verze software | Informace o verzi softwaru. |
| Zrušit všechna nastavení | K obnovení továrního nastavení. |

Podnabídka: Preference

| | |
|-----------------------|---------------------------------------|
| Osvětlení | Slouží k zapnutí a vypnutí osvětlení. |
| Dětská bezp. pojistka | Brání náhodnému zapnutí spotřebiče. |

| | |
|--------------------|--|
| | Není - běžný způsob přehřívání spotřebiče. Je nastaven jako výchozí a je k dispozici pro všechny funkce přípravy jídla. Předvolbu lze změnit na jiný typ přehřívání. |
| Zahřátí | Úsporný – přehřívání spotřebiče při nižší spotřebě energie. Je k dispozici pro všechny funkce pečení. Rychlý – zkracuje čas zahřívání. Tato funkce je dostupná pouze u některých funkcí trouby. |
| Připomínka Čištění | Připomene vám vyčištění spotřebiče. |
| Nastavení displeje | Přizpůsobení funkcí a zkratk obrazovky. |

Podnabídka: Připojení

| | |
|-----------------------|---|
| Připojit k síti Wi-Fi | Slouží k připojení spotřebiče k bezdrátové síti. |
| WiFi | Zapnutí a vypnutí: WiFi. |
| Síť | Ke kontrole stavu sítě a signálu: WiFi. |
| Zapomenout síť | Slouží k zabránění automatického připojení spotřebiče k aktuální síti. |
| Dálkové ovládání | Slouží ke spuštění obsluhy na dálku automaticky po stisknutí START. Funkce je viditelná pouze po zapnutí: WiFi. |

6.7 Parní pečicí funkce

Tyto funkce vám umožňují používat teplo a páru k uchování jídel křupavých a šťavnatých. Použijte je k přípravě pokrmů v páře, dušení, jemnému pražení a pečení a opékání.

Existují dva způsoby přípravy jídla pomocí parních funkcí: nastavením teploty nebo nastavením úrovně páry.

 **Steamify** /  **Pára** - nastavte teplotu. Úroveň páry se automaticky upraví.

 **ProSteam** - nastavte úroveň páry. Zobrazí se vhodná teplota.

1. Vstupte do nabídky a vyberte: Funkce.
2. Nastavte parní pečicí funkci. Na displeji se zobrazí dostupná nastavení.
3. Nastavte teplotu a úroveň páry, je-li k dispozici.

4. Stiskněte: START a postupujte podle pokynů na displeji.
5. Stisknutím krytu nádržky na vodu ho otevřete.
6. Zásobník na vodu naplňte studenou vodou na maximální úroveň (asi 950 ml), dokud nezazní zvukový signál nebo se na displeji nezobrazí zpráva. Nepřekračujte maximální objem zásobníku na vodu. Hrozí nebezpečí úniku vody, přetečení a poškození nábytku.

VAROVÁNÍ!

Používejte pouze studenou vodu z kohoutku. Nepoužívejte demineralizovanou nebo destilovanou vodu. Do nádržky na vodu nenalévejte hořlavé či alkoholické tekutiny.

7. Zatlačte nádržku na vodu do původní polohy.

Pára se objeví přibližně za dvě minuty min. Když trouba dosáhne nastavené teploty, zazní zvukový signál.

8. Když dojde v zásobníku voda, zazní signál. Doplňte zásobník na vodu.
9. Vypněte spotřebič.
10. Vylijte zásobník na vodu. Viz také Čištění a údržba, Vyprázdnění zásobníku.
11. Po dokončení pečení opatrně otevřete dvířka trouby. Uvnitř trouby může docházet ke kondenzaci zbytkové vody.
12. Jakmile spotřebič vychladne, vysušte vnitřek trouby pomocí měkkého hadříku.

VAROVÁNÍ!

Spotřebič je horký. Hrozí nebezpečí popálení. Při vyprazdňování zásobníku na vodu buďte opatrní.

6.8 Poznámky: Ventilátor horkého vzduchu

Tato funkce byla použita ke splnění energetické třídy a požadavků na ekodesign (podle směrnice EU 65/2014 a EU 66/2014). Testy podle normy: IEC/EN 60350-1.

Dvířka trouby by měla být během pečení zavřená, aby nedošlo k přerušení funkce a aby trouba fungovala co nejúsporněji.

Pokud používáte tuto funkci, osvětlení se automaticky vypne po 30 sekundách.

Pokyny k pečení viz Tipy a rady, Ventilátor horkého vzduchu. Obecná doporučení pro

úsporu energie viz Energetická účinnost, Tipy pro úsporu energie.

7. DOPLŇKOVÉ FUNKCE

7.1 Dětská bezp. pojistka

Tato funkce brání neúmyslnému použití spotřebiče. Lze ji aktivovat kdykoli.



1. Vstupte do nabídky.
2. Vyberte: Nastavení / Preference / Dětská bezp. pojistka.

Je zapnuto Dětská bezp. pojistka. Abyste mohli spotřebič používat, stiskněte písmena kódu v abecedním pořadí.

7.2 Automatické vypnutí

Pokud je zapnutá pečicí funkce a neproběhne změna žádných nastavení, spotřebič se z bezpečnostních důvodů po určité době automaticky vypne.

| | |
|--|---|
|  (°C) |  (h) |
| 30 - 115 | 12.5 |

| | |
|--|---|
|  (°C) |  (h) |
| 120 - 195 | 8.5 |
| 200 - 230 | 5.5 |

Pokud chcete pečicí funkci spustit na dobu delší, než je doba automatického vypnutí, nastavte dobu vaření. Viz Funkce hodin.



7.3 Chladicí ventilátor

Když je spotřebič v provozu, chladicí ventilátor se automaticky zapne, aby udržoval povrch spotřebiče chladný. Pokud spotřebič vypnete, chladicí ventilátor bude dál pracovat až do úplného ochlazení spotřebiče.

8. FUNKCE HODIN

8.1 Popis funkcí hodin

| Funkce | Popis |
|---------|---|
| Časovač | Slouží k nastavení doby trvání pečení. Maximální hodnota je 23 h 59 min. Chcete-li nastavit, co se stane po uplynutí nastaveného času, vyberte preferované: Ukončit akci. Časovač lze používat nezávisle, i když trouba není v provozu. |

| Funkce | Popis |
|----------------|---|
| Ukončit akci |  Zvukový signál Po uplynutí času zazní zvukový signál. Tuto funkci můžete zadat kdykoliv, i u vypnutého spotřebiče. |
| |  Zvuk. signál a konec pečení. Po uplynutí času zazní zvukový signál a pečicí funkce se vypne. |
| |  Jen pop-up zpráva Po uplynutí času se na displeji zobrazí zpráva. Tato funkce nemá žádný vliv na provoz spotřebiče. |
| Odložený start | K odložení startu nebo konce přípravy jídla. |

| Funkce | Popis |
|--------------------------------|--|
| Prodloužení doby pečení | Slouží k prodloužení doby přípravy. |
| Časovač | Slouží k zobrazení délky provozu spotřebiče. Maximální hodnota je 23 h 59 min. Spustí se automaticky, když je spuštěn proces trouby, a zastaví se, když je proces dokončen. Je vidět na hlavní obrazovce v případě, že není nastaven žádný jiný časovač. Tato funkce nemá žádný vliv na provoz spotřebiče. |

8.2 Časovač

1. Zvolte pečicí funkci a nastavte teplotu.
2. Stiskněte: Časovač.
3. Nastavení trvání. Preferované ukončení akce můžete zvolit stisknutím jednoho ze symbolů.
4. Pro potvrzení stiskněte OK a vraťte se na hlavní obrazovku.

8.3 Odložený start

1. Zvolte pečicí funkci a upravte nastavení.

2. Stiskněte ***.
3. Stiskněte : Odložený start.
4. Posunutím nastavte požadovaný čas spuštění a stiskněte OK.
5. Nyní můžete nastavit požadovanou hodnotu Čas ukončení nebo stisknutím OK tento krok přeskočit.
6. Stisknutím OK se vraťte na hlavní obrazovku.

8.4 Denní čas

1. Zapněte spotřebič.
2. Stiskněte: Nastavení / Nastavení / Denní čas.
3. Nastavte čas.
4. Stiskněte: OK.

8.5 Změna nastavení časovače

Nastavený čas lze změnit kdykoliv během přípravy jídla.

1. Stiskněte ^ / Časovač.
2. Nastavení nové hodnoty časovače. Stiskněte: OK.

9. POUŽÍVÁNÍ PŘÍSLUŠENSTVÍ

VAROVÁNÍ!

Viz kapitoly o bezpečnosti.

9.1 Vkládání příslušenství

Dostupné příslušenství v závislosti na modelu. Naskenujte QR kód a zkontrolujte, jak používat příslušenství dodané s vaším spotřebičem. Volitelné příslušenství si můžete objednat samostatně. Ohledně dalších informací se obraťte na svého místního dodavatele.



Malý zářez nahoře zajišťuje vyšší bezpečnost a chrání proti překlopení. Tyto zářezy také fungují jako ochrana proti překlopení. Okraj kolem roštu slouží jako ochrana proti sklouznutí varných nádob z roštu.

Vložte příslušenství (tvarovaný rošt / plech na pečení) mezi vodící lišty drážky roštu. Ujistěte

se, že se rošt dotýká zadní strany vnitřku trouby .

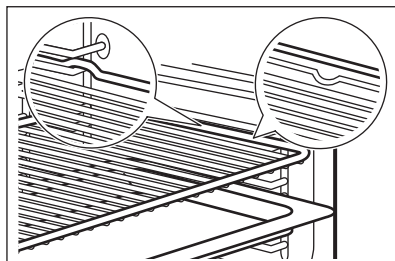

Pokud má váš plech sklon, umístěte jej směrem k zadní části vnitřku trouby.

Pokud má tvarovaný rošt sklon, umístěte jej směrem k přední části vnitřku trouby.

Pokud je na příslušenství nápis, ujistěte se, že je otočeno směrem k vám.

Pokud používáte plech s otvory, umístěte pod něj plech na pečení / pánev na odkapávající tekutiny.

9.2 Pečicí sonda

Měří teplotu uvnitř pokrmu.

Lze nastavit dvě teploty:

- °C – teplota uvnitř spotřebiče. Měla by být nejméně o 25 °C vyšší než teplota středu pokrmu.
- ℞ – teplota ve středu pokrmu.

Doporučení:

- Přísady by měly mít pokojovou teplotu.
- Nepoužívejte pro tekuté pokrmy.
- Během pečení musí být jehla pečicí sondy zcela zasunuta do pokrmu.

Pečení s: Pečicí sonda

⚠ VAROVÁNÍ!

Pečicí sonda a drážky na rošty mohou být velmi horké a hrozí nebezpečí popálenin. Nedotýkejte se rukojetí pečicí sondy holýma rukama. Vždy používejte kuchyňské chňapky.

1. Vyberte pečicí funkci z nabídky: Funkce nebo jídlo z nabídky: Pokrmu.
2. V případě potřeby nastavte teplotu trouby a dobu přípravy.
3. Stiskněte: OK.
4. Stiskněte: START.
5. Vsuňte pečicí sonda do pokrmu:

Maso, drůbež a ryby

Zasuňte celou jehlu pečicí sondy do nejsilnější části masa nebo ryby.

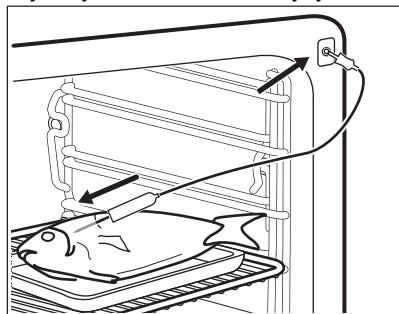

Dušená/zapékaná jídla

Zasuňte špičku pečicí sondy přesně do středu mísy. Během přípravy pokrmu musí pečicí sonda držet stabilně na jednom místě. Abyste toho dosáhli, použijte pevnou přísadu. Okraj zapékané mísy použijte k podepření silikonové rukojetí pečicí sondy. Špička pečicí sondy by se neměla dotýkat dna zapékané mísy.

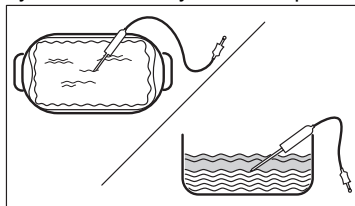

6. Zapojte pečicí sonda do zásuvky umístěné uvnitř spotřebiče. Viz Popis výrobku.
Displej zobrazuje aktuální teplotu naměřenou pečicí sondou.
7. ^ - stiskněte pro úpravu nastavení.
8. Pro nastavení teploty středu snímače nebo pro nastavení preferované funkce zvolte kartu Pečicí sonda:
 - Zvukový signál – jakmile střed pokrmu dosáhne nastavené teploty, zazní zvukový signál.
 - Zvuk. signál a konec pečení. – jakmile střed pokrmu dosáhne nastavené teploty, zazní zvukový signál a příprava pokrmu se zastaví.
9. Stiskněte: OK
10. Jakmile pokrm dosáhne nastavené teploty, zazní zvukový signál. Zkontrolujte, zda je pokrm hotový. Dle potřeby prodlužte dobu přípravy.
11. STOP – stisknutím vypnete pečicí funkci.
12. Zástrčku pečicí sondy vytáhněte ze zásuvky a pokrm vyjměte ze spotřebiče.

10. TIPY A RADY

10.1 Doporučení k pečení

Teploty a časy přípravy v tabulkách jsou pouze orientační. Závisí na receptu a kvalitě a množství použitých přísad.









Váš spotřebič může péct jinak, než jak jste byli zvyklí u starého spotřebiče. Níže uvedené rady představují doporučená nastavení teploty, délky přípravy a polohy roštu pro specifické druhy potravin.

Polohy roštů v troubě se počítají zdola.

Jestliže nemůžete najít nastavení pro konkrétní recept, snažte se vybrat podobný.

Tipy pro úsporu energie viz Energetická účinnost.

Symboly použité v tabulkách:

| | |
|---|---------------------|
|  | Druh jídla |
|  | Pečicí funkce |
|  | Teplota |
|  | Příslušenství |
|  | Nádoba (Gastronorm) |
|  | Hmotnost (kg) |
|  | Poloha roštu |
|  | Čas pečení (min) |

10.2 Ventilátor horkého vzduchu – doporučená příslušenství

Používejte formy a nádoby z tmavého kovu a s povrchovou vrstvou. Pohlcojí teplo lépe než nádoby ze světlého kovu a s reflexní úpravou.

- **Plech na pizzu** – tmavý, s povrchovou vrstvou, průměr 28 cm
- **Zapékací mísa** – tmavá, s povrchovou vrstvou, průměr 26 cm
- **Pečicí šálky** – keramické, průměr 8 cm, výška 5 cm
- **Dortový korpus** – tmavý, s povrchovou vrstvou, průměr 28 cm

10.3 Ventilátor horkého vzduchu











Nejlépších výsledků dosáhnete, budete-li se řídit doporučenou dobou pečení v tabulce níže.

Použijte plech na pečení nebo pekáč na zachycení tuku.

|  | °C |  |  |
|---|-----|---|--|
| Sladké pečivo, 16 ks | 180 | 2 | 25–35 |
| Piškotová roláda | 180 | 2 | 15–25 |
| Celá ryba, 0,2 kg | 180 | 3 | 15–25 |
| Sušenky, 16 ks | 180 | 2 | 20–30 |
| Makronky, 24 ks | 160 | 2 | 25–35 |
| Muffin, 12 ks | 180 | 2 | 20–30 |
| Slané pečivo, 20 ks | 180 | 2 | 20–30 |
| Sušenky z křehkého těsta, 20 ks | 140 | 2 | 15–25 |
| Ovocné dortíky, 8 ks | 180 | 2 | 15–25 |

10.4 Informace pro zkušebny

Testy podle EN 60350-1, IEC 60350-1.

|  | °C |  |  |  |
|---|-----|---|---|--|
| Malé koláče, 20 kousků na plech | | | | |
|  | 150 | 20 - 30 | 3 | 1) 2) |
|  | 170 | 20 - 30 | 3 | 1) 2) |
|  | 150 | 25 - 35 | 2 a 4 | 1)2) |
| Piškotový koláč bez tuku | | | | |
|  | 160 | 45 - 60 | 2 | 3)2) |
|  | 160 | 45 - 60 | 2 | 3)2) |
|  | 160 | 45 - 55 | 2 a 4 | 3) |
| Jablečný koláč | | | | |
|  | 160 | 55 - 65 | 2 | 3)4) |

| | °C | | | |
|-----------------|-----|---------|-------|-------------|
| | 180 | 55 - 65 | 1 | 3)4) |
| | 160 | 55 - 65 | 2 a 4 | 3) |
| Máslové sušenky | | | | |
| | 140 | 25 - 35 | 2 | 1) |
| | 140 | 25 - 35 | 2 | 1) |
| | 140 | 25 - 45 | 2 a 4 | 1) |
| Topinky | | | | |

| | °C | | | |
|--|------|-------|---|---------------|
| | max. | 1 - 2 | 5 | 3)5)6) |

- 1) Umístěte plech na pečení se sklonem ke dvířkům.
- 2) Předehřejte spotřebič pomocí nastavení, dokud nedosáhne nastavené teploty: Předehřát / Není. Nepoužívejte: Předehřát / Rychlý a Úsporný. Viz Denní používání, Nastavení, Podnabídka: Předvolby.
- 3) Použijte Tvarovaný rošt.
- 4) 2 formy na pečení umístěné diagonálně (Ø 20 cm). Pravá musí být umístěna více vpředu než levá.
- 5) Předehřejte spotřebič po dobu 5 min pomocí nastavení: Předehřát / Není. Nepoužívejte: Předehřát / Rychlý a Úsporný. Viz Denní používání, Nastavení, Podnabídka: Předvolby.
- 6) Podle: IEC 60350-1:2016 a IEC 60350-1:2023.

10.5 Informace pro zkušebny

Použijte funkci: ProSteam, stupeň: Vaření v páře.

Testy podle EN 60350-1, IEC 60350-1.

Nastavte teplotu na 100°C.







| Brokolice 1) 2) | 2/3 perforovaná sada pro vaření v páře | 0.3 | 3 | 8 - 9 |
|----------------------------|--|---------|-------|--|
| Brokolice 1) 2) | 2/3 perforovaná sada pro vaření v páře | max. | 3 | 10 - 11 |
| Hrášek, zmražený 2) | 2 x 2/3 perforovaná sada pro vaření v páře | 2 x 1,5 | 2 a 4 | Dokud teplota v nechladnějším místě nedosáhne 85 °C. |

1) Předehřejte spotřebič, dokud nedosáhne nastavenou teplotu pomocí nastavení: Předehřát / Není. Nepoužívejte: Předehřát / Rychlý a Úsporný. Viz Denní používání, Nastavení, podnabídka: Preference.

2) Umístěte plech na pečení do první polohy roštu se sklonem směrem k zadní části vnitřku trouby.

Další recepty na vaření v páře

| | | | | °C | |
|---|----------------------------------|--|---------------------------------------|-----|---|
| Kombinovaný pokrm připravovaný v páře (2 porce) 1) | ProSteam, stupeň: Vaření v páře | Gastronádoba 1/2, perforovaná (brambory a brokolice) a neperforovaná (losos) | 2 (losos) 4 (brokolice a brambory) | 100 | 40 (brambory) 18 - 20 (losos) 10 - 12 (brokolice) |
| Karamelový pudink (6 porcí) | ProSteam, stupeň: Vysoká vlhkost | Kulaté porcelánové nádoby na tvarovaném roštu | 2 | 90 | 35 - 45 |
| Vaječný krém | ProSteam, stupeň: Vaření v páře | Gastronádoba 1/2, neperforovaná | 2 | 85 | 35 - 45 |

|  |  |  |  |  |  |
|---|---|---|---|---|---|
| Bílý chléb | Pečení chleba, druh jídla: Chléb | Plech na pečení ²⁾ | 2 | 180 | 40 - 50 |
| | ProSteam, stupeň: Nízká vlhkost ³⁾ | | | | 40 - 50 |
| Kuře ⁴⁾ | ProSteam, stupeň: Nízká vlhkost | Tvarovaný rošt | 2 | 200 | 60 - 70 |

1) V příslušném čase vložte suroviny jednu po druhé do trouby tak, aby bylo vše uvařeno současně. Můžete připravit dvě porce najednou.

2) Použijte plech na pečení se sklonem směrem k zadní části vnitřku trouby.

3) Použijte ProSteam pouze v případě, že funkce Pečení chleba není k dispozici.

4) Umístěte plech na pečení do první polohy roštu, aby se nahromadil odkapávající tuk.

11. ČIŠTĚNÍ A ÚDRŽBA

VAROVÁNÍ!

Viz kapitoly o bezpečnosti.

11.1 Poznámky k čištění

Čistící prostředky

- Přední stranu spotřebiče očistěte pouze hadříkem z mikrovlákna namočeným v roztoku teplé vody a šetrného mycího prostředku.
- Kovové plochy očistěte pomocí čistícího roztoku.
- Skvrny vyčistěte pomocí šetrného čistícího prostředku.

Každodenní použití

- Po každém použití vyčistěte vnitřek spotřebiče. Hromadění mastnoty či zbytků jídel může způsobit požár.
- Ve spotřebiči neuchovávejte potraviny déle než 20 minut. Po každém použití vysušte vnitřek spotřebiče pouze hadříkem z mikrovlákna.

Příslušenství

- Všechno příslušenství vyčistěte po každém použití a nechte jej oschnout. Použijte pouze hadřík z mikrovlákna namočený v roztoku teplé vody a šetrného mycího prostředku. Nečistěte příslušenství v myčce nádobí.
- Nepřílišná příslušenství nečistěte pomocí abrazivních čistících prostředků nebo ostrých předmětů.

11.2 Vyjmutí drážek na rošty

Chcete-li spotřebič vyčistit, vyjměte drážky na rošty.

1. Vypněte spotřebič a počkejte, dokud nevychladne.
2. Drážky na rošty opatrně nadzvedněte a vytáhněte z předního úchytu.
3. Odtáhněte přední konec konstrukce roštových drážek od postranní stěny.
4. Vytáhněte konstrukci roštových drážek ze zadního úchytu.

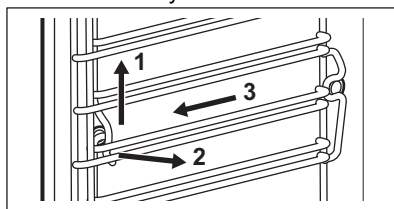

Drážky na rošty nainstalujte stejným postupem v opačném pořadí.

Jsou-li dodány teleskopické výsuvy, musí jejich čepy směřovat dopředu.

11.3 Čištění párou

Tento program vyčistí spotřebič, který je lehce znečištěný. Pára změkčuje mastnotu nebo zbytky a usnadňuje tak čištění. Tento program spotřebovává méně energie.

1. Stiskněte: Programy údržby / Čištění párou nebo Čištění párou plus.

| Režim | Popis |
|--------------------|---|
| Čištění párou | Lehké čištění Vnitřek trouby postříkejte mycím prostředkem. Délka: 30 min |
| Čištění párou plus | Normální čištění Vnitřek trouby postříkejte mycím prostředkem. Délka: 75 min |

2. Stiskněte: START. Postupujte podle pokynů na displeji.
Před vyjmutím příslušenství se ujistěte, že je spotřebič studený.
3. Po dokončení čištění zazní zvukový signál.
4. Nechte dvířka spotřebiče otevřená a vyčkejte, dokud vnitřek nevyschne.



Když tato funkce běží, osvětlení je vypnuté.

11.4 Připomínka Čištění

Zobrazí-li se připomínka, je doporučeno provést čištění.

Použijte funkci: Čištění párou plus.

11.5 Odstraňování vod. kamene

Tento program odstraňuje vodní kámen v parním systému a zabráňuje jeho usazování. Zajišťuje správnou funkci parních funkcí a zvyšuje kvalitu vody ve vašem spotřebiči.

1. Stiskněte : Programy údržby / Odstraňování vod. kamene.
2. Stiskněte: START a postupujte podle pokynů na displeji.
Před vyjmutím příslušenství se ujistěte, že je spotřebič studený.
3. Když funkce skončí, vypněte spotřebič a nechte jej vychladnout.
4. Nechte dvířka spotřebiče otevřená a vyčkejte, dokud vnitřek nevyschne.



Když tato funkce běží, osvětlení je vypnuté.

11.6 Připomínka odstranění vodního kamene

Spotřebič poskytuje dvě připomínky odstranění vodního kamene. Připomínku odstranění vodního kamene nelze deaktivovat.

- Připomínka-doporučení – doporučuje odvápnit spotřebič.
- Důrazná připomínka – vyžaduje odvápnění spotřebiče. Pokud neodstraníte vodní kámen ze spotřebiče, když se zobrazuje důrazná připomínka, nebudete moci používat parní funkce.

11.7 Proplachování

Použijte pro čištění parního systému po častém používání funkcí páry.

1. Stiskněte: Programy údržby / Proplachování.
2. Stiskněte: START a postupujte podle pokynů na displeji.
Před vyjmutím příslušenství se ujistěte, že je spotřebič studený.
3. Po dokončení procesu zazní zvukový signál.
4. Nechte dvířka spotřebiče otevřená a vyčkejte, dokud vnitřek nevyschne.



Když tato funkce běží, osvětlení je vypnuté.

11.8 Sušení

Po přípravě s funkcí pečení v páře nebo po čištění párou vysušte vnitřek trouby.

Přebytek vody na dně dutiny musí být odstraněn před zahájením procesu sušení.

1. Stiskněte: Programy údržby / Sušení.
2. Stiskněte: START a postupujte podle pokynů na displeji.
Před vyjmutím příslušenství se ujistěte, že je spotřebič studený.
3. Po skončení sušení zazní zvukový signál.



Když tato funkce běží, osvětlení je vypnuté.

11.9 Připomínka sušení

Po přípravě s funkcí pečení v páře se na displeji zobrazí výzva k vysušení spotřebiče.

Stisknutím ANO spotřebič vysušíte.

11.10 Vyprázdnění zásobníku

Použitím po přípravě v páře odstraníte ze zásobníku zbylou vodu.

1. Stiskněte: Programy údržby / Vyprázdnění zásobníku.
2. Stiskněte: START a postupujte podle pokynů na displeji. Před vyjmutím příslušenství se ujistěte, že je spotřebič studený.
3. Po dokončení procesu zazní zvukový signál.



Když tato funkce běží, osvětlení je vypnuté.

11.11 Vyjmutí a instalace dvířek

Dvířka a vnitřní skleněné panely lze za účelem čištění demontovat. Počet skleněných panelů se liší dle modelu.

VAROVÁNÍ!

Dvířka jsou těžká.

POZOR!

Se sklem manipulujte opatrně, především u hran předního skleněného panelu. Sklo může prasknout.

1. Přesvědčte se, že je spotřebič chladný.
2. Zcela otevřete dvířka.
3. Stiskněte upínací páčky **A** na obou dveřních závěsech.

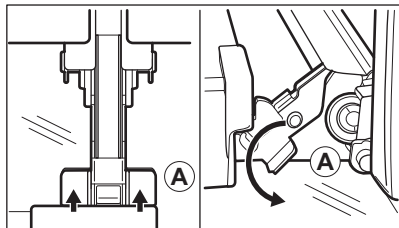

4. Přivřete dvířka trouby do první polohy otevření (přibližně pod úhlem: 70°).

5. Oběma rukama podržte dvířka na obou stranách a vytáhněte je směrem šikmo vzhůru od trouby.
6. Dvířka položte vnější stranou dolů na měkkou látku na rovné podložce.
7. Uchopte okrajovou lištu **B** na horní straně dvířek na obou stranách a zatlačením směrem dovnitř uvolníte svorku těsnění.

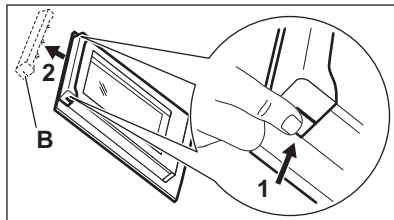

8. Vytáhněte okrajovou lištu dopředu a vyjměte ji.
9. Uchopte skleněné panely jednu po druhé na jejich horní straně a vytáhněte je z drážek směrem nahoru.

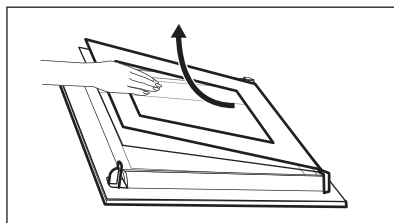

10. Skleněný panel omyjte vodou s mycím prostředkem. Skleněný panel pečlivě osušte. Skleněné panely nemyjte v myčce nádobí.

Po čištění proveďte výše uvedené kroky v opačném pořadí. Nejprve nainstalujte menší a potom větší panel a dvířka.

Ujistěte se, že jsou skleněné panely vloženy do správné polohy, jinak by se mohl povrch dvířek přehřívát.

11.12 Výměna žárovky

VAROVÁNÍ!

Nebezpečí úrazu elektrickým proudem. Žárovka může být horká.

1. Vypněte spotřebič a počkejte, dokud nevychladne.
2. Spotřebič odpojte od elektrické sítě.
3. Položte hadřík na dno trouby.

Horní žárovka

1. Skleněným krytem otočte a sejměte jej.

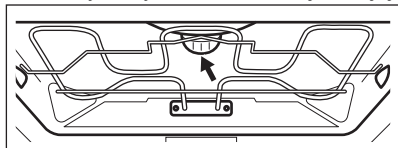

2. Sejměte kovový kroužek a vyčistěte skleněný kryt.
3. K výměně použijte vhodnou žárovku odolnou proti teplotě 300°C.
4. Na skleněný kryt nasadte kovový kroužek.

Boční žárovku

1. Odstraněním levé drážky na rošt získáte přístup k žárovce.
2. Pomocí šroubováku Torx 20 sejměte kryt.
3. Skleněný kryt vyčistěte.
4. K výměně použijte vhodnou žárovku odolnou proti teplotě 300°C.
5. Namontujte kovový rám a těsnění. Utáhněte šrouby.
6. Namontujte levou drážku na rošt.

12. ODSTRAŇOVÁNÍ ZÁVAD

VAROVÁNÍ!

Viz kapitoly o bezpečnosti.

12.1 Co dělat, když...

| Popis problému | Příčina a náprava |
|---|--|
| Spotřebič nelze zapnout ani používat. | Spotřebič není zapojen do elektrické sítě nebo je zapojen nesprávně. |
| Spotřebič se neohřívá. | Hodiny nejsou nastavené. Nastavení hodin viz Funkce hodin. Dvířka nejsou správně zavřena. Je spálená pojistka. Zkontrolujte, zda není příčinou závady pojistka. Pokud problém přetrvává, obraťte se na kvalifikovaného elektrikáře. Je zapnuto Dětská bezp. pojistka. |
| Osvětlení je vypnuté. | Spálená žárovka. Vyměňte žárovku. Podrobnosti viz Čištění a údržba. |
|  Výpadek proudu vždy čištění zastaví. Je-li čištění přerušeno výpadkem proudu, zopakujte jej. | |
| Problém se signálem bezdrátové sítě. | Zkontrolujte, zda je vaše mobilní zařízení připojeno k bezdrátové síti. Zkontrolujte bezdrátovou síť a router. Restartujte router. |
| Byl nainstalován nový router nebo byla změněna konfigurace routeru. | Chcete-li znovu nakonfigurovat spotřebič a mobilní zařízení, viz část Před prvním použitím, Bezdrátové připojení. |
| Signál bezdrátové sítě je slabý. | Přesuňte router co nejbližší ke spotřebiči. |
| Bezdrátový signál je rušen mikrovlnnou troubou umístěnou poblíž spotřebiče. | Vypněte mikrovlnnou troubu. Nepoužívejte současně mikrovlnnou troubu a dálkové ovládání spotřebiče. Mikrovlny ruší WiFi signál. |

12.2 Chybové kódy

Když dojde k chybě software, na displeji se zobrazí chybová zpráva. Seznam problémů naleznete v tabulce níže.

| Kód a popis | Řešení |
|--|--|
| F102 – dvířka nejsou zcela zavřená nebo je rozbitý zámek dveří. 1) | Zavřete dvířka. Spotřebič vypněte a zapněte. |
| F111 – Pečicí sonda není správně zasunutá do zásuvky. | Plně zastrčte Pečicí sonda do zásuvky. |
| F240, F239 – dotyková tlačítka na displeji nefungují správně. | Vyčistěte povrch displeje. Ujistěte se, že na dotykových políčkách nejsou nečistoty. |
| F908 – systém spotřebiče se nemůže připojit k ovládacímu panelu. | Spotřebič vypněte a zapněte. |
| F602, F603 – WiFi není k dispozici. 1) 2) | Spotřebič vypněte a zapněte. |

1) Pokud se tato chybová zpráva nadále zobrazuje na displeji, znamená to možné vypnutí chybného podsystému. V takovém případě se obraťte na autorizované servisní středisko.

2) Pokud dojde k jedné z těchto chyb, zbývající funkce spotřebiče budou dále fungovat jako obvykle.

12.3 Servisní údaje

Pokud problém nemůžete vyřešit sami, obraťte se na svého prodejce nebo autorizované servisní středisko.

Potřebné údaje pro servisní středisko najdete na typovém štítku. Typový štítek se nachází na předním rámu spotřebiče. Je vidět, když otevřete dvířka. Typový štítek ze spotřebiče neodstraňujte.

Doporučujeme vám zapsat si údaje sem:

Model (MOD.):

Výrobní číslo (PNC):

Sériové číslo (S.N.):

13. TECHNICKÉ ÚDAJE

13.1 Technické údaje

| | |
|-----------|-----------|
| Napětí | 220–240 V |
| Frekvence | 50 Hz |

14. ENERGETICKÁ ÚČINNOST

14.1 List s informacemi o výrobku podle (EU) č. 65/2014 a č. 66/2014

| | |
|------------------|------------|
| Jméno dodavatele | Electrolux |
|------------------|------------|

| | | |
|---|--|---------|
| Označení modelu | EOB9S3XH 944032174 EOB9S3XT 944032178 KOBAS3XH 944032175 KOBAS3XT 944032176 LOB9S3XZ 944032153 Y9SOB3XH 944032182 | |
| Index energetické účinnosti | 61,9 | |
| Třída energetické účinnosti | A++ | |
| Spotřeba energie při standardním zatížení, konvenční ohřev | 1,09 kWh/cyklus | |
| Spotřeba energie při standardním zatížení, režim nuceného větráku | 0,52 kWh/cyklus | |
| Počet dutin | 1 | |
| Zdroj tepla | Elektrická energie | |
| Objem | 70 l | |
| Typ trouby | Vestavná trouba | |
| Hmotnost | EOB9S3XH | 35.5 kg |
| | EOB9S3XT | 36.0 kg |
| | KOBAS3XH | 36.0 kg |
| | KOBAS3XT | 36.0 kg |
| | LOB9S3XZ | 35.5 kg |
| | Y9SOB3XH | 36.0 kg |

Spotřebič byl testován v souladu s následujícími normami: EN IEC 60350-1.

14.2 Požadavky na informace podle nařízení (EU) č. 2023/826

| | |
|--|--------|
| Spotřeba energie v pohotovostním režimu | 0,8 W |
| Spotřeba energie v pohotovostním režimu při připojení k síti | 2,0 W |
| Maximální doba potřebná k tomu, aby zařízení automaticky dosáhlo příslušného režimu nízké spotřeby energie | 20 min |

Spotřebič byl testován v souladu s následujícími normami: EN 50564, EN 63474.

Pokyny k aktivaci a deaktivaci připojení k bezdrátové síti naleznete v Před prvním použitím.

14.3 Tipy pro úsporu energie

Následující tipy vám pomohou ušetřit energii při používání spotřebiče.

Ujistěte se, že jsou dvířka spotřebiče při jeho provozu zavřená. Během pečení neotvírejte dvířka spotřebiče příliš často. Těsnění dvířek

udržujte čisté a kontrolujte, zda je na svém místě řádně uchyceno.

Pro účinnější úsporu energie používejte kovové nádoby a formy a nádoby z tmavého kovu a s povrchovou vrstvou.

Spotřebič před vařením nepřehřívejte, pokud to není výslovně doporučeno.

Připravujete-li několik jídel najednou, snažte se, aby prodlevy při pečení byly co nejkratší.

Horkovzdušné pečení

Je-li to možné, pro úsporu energie používejte funkce pečení s ventilátorem.

Zbytkové teplo

Je-li doba pečení delší než 30 minut, snižte teplotu spotřebiče na minimum 3–10 minut před koncem pečení. Pečení bude pokračovat i nadále díky zbytkovému teplu uvnitř spotřebiče.

Zbytkové teplo můžete využít k uchování teploty jídla nebo ohřevu jiného pokrmu.

Po vypnutí spotřebiče se na displeji zobrazuje zbytkové teplo nebo teplota.

Je-li spuštěn program s Časovač a doba pečení je delší než 30 minut, topné články se u některých funkcí spotřebiče automaticky vypnou dříve.

Uchování teploty jídla

Chcete-li využít zbytkové teplo k uchování teploty jídla, zvolte nejnižší možné nastavení

teploty. Na displeji se zobrazí ukazatel zbytkového tepla nebo teplota.

Pečení s vypnutým osvětlením

Při pečení vypněte osvětlení. Zapněte ho pouze tehdy, když ho skutečně potřebujete.

Ventilátor horkého vzduchu

Tato funkce slouží k úspoře energie při pečení.

Při použití této funkce se lampa automaticky vypne po 30 sekundách. Lampu můžete znovu zapnout, ale tato akce sníží očekávané úspory energie.

WiFi

Pokud je to možné, vypněte Wi-Fi, abyste ušetřili energii.

15. POZNÁMKY K OCHRANĚ ŽIVOTNÍHO PROSTŘEDÍ

Recyklujte materiály označené symbolem . Obaly k recyklaci uložte do příslušných odpadních kontejnerů. Pomáhejte chránit životní prostředí a lidské zdraví a recyklujte odpad z elektrických a elektronických

spotřebičů. Spotřebiče označené symbolem  nelikvidujte s domovním odpadem. Spotřebič odevzdejte v místním sběrném dvoře nebo kontaktujte místní úřad.

Vitajte vo svete Electrolux! Ďakujeme Vám, že ste si vybrali náš spotrebič.



Rady týkajúce sa používania, brožúry, návody na riešenie problémov a informácie o servise a opravách:
www.electrolux.com/support

Vyhradzujeme si právo na zmeny bez predchádzajúceho upozornenia.

OBSAH

| | |
|---------------------------------------|----|
| 1. BEZPEČNOSTNÉ INFORMÁCIE..... | 26 |
| 2. BEZPEČNOSTNÉ INFORMÁCIE..... | 28 |
| 3. OPIS VÝROBKU..... | 31 |
| 4. OVLÁDACÍ PANEL..... | 31 |
| 5. PRED PRVÝM POUŽITÍM..... | 32 |
| 6. KAŽDODENNÉ POUŽÍVANIE..... | 33 |
| 7. DOPLNKOVÉ FUNKCIE..... | 37 |
| 8. ČASOVÉ FUNKCIE..... | 37 |
| 9. POUŽÍVANIE PRÍSLUŠENSTVA..... | 38 |
| 10. RADY A TIPY..... | 39 |
| 11. OŠETROVANIE A ČISTENIE..... | 42 |
| 12. RIEŠENIE PROBLÉMOV..... | 45 |
| 13. TECHNICKÉ ÚDAJE..... | 46 |
| 14. ENERGETICKÁ ÚČINNOSŤ..... | 47 |
| 15. OCHRANA ŽIVOTNÉHO PROSTREDIA..... | 48 |

1. ⚠ BEZPEČNOSTNÉ INFORMÁCIE

Pred inštaláciou a používaním spotrebiča si pozorne prečítajte priložený návod na používanie. Výrobca nezodpovedá za zranenia ani za škody spôsobené nesprávnou montážou alebo používaním. Tieto pokyny uskladnite na bezpečnom a prístupnom mieste, aby ste do nich mohli v budúcnosti nahliadnuť.

1.1 Bezpečnosť detí a zraniteľných osôb

- Tento spotrebič smú používať deti staršie ako 8 rokov a osoby so zníženou fyzickou, zmyslovou alebo psychickou spôsobilosťou alebo nedostatkom skúseností a znalostí, iba ak sú pod dozorom zodpovednej osoby alebo ak boli zodpovednou osobou poučené o bezpečnom používaní spotrebiča a rozumejú prípadným rizikám. Deti do 8 rokov

a osoby s vysokou mierou postihnutia nesmú mať prístup k spotrebiču, pokiaľ nie sú pod nepretržitým dozorom.

- Deti by mali byť pod dozorom, aby sa zabezpečilo, že sa so spotrebičom a mobilnými zariadeniami s aplikáciou nebudú hrať.
- Obaly vždy uschovajte mimo dosah detí a náležite ich zlikvidujte.
- UPOZORNENIE: Spotrebič a jeho prístupné časti sa počas používania môžu značne zahriať. Nedovoľte deťom ani domácim zvieratám priblížiť sa k spotrebiču počas prevádzky alebo keď sa ochladzuje.
- Ak má spotrebič detskú poistku, mala by byť zapnutá.
- Deti nesmú spotrebič bez dozoru čistiť ani vykonávať žiadnu údržbu na spotrebiči.

1.2 Všeobecná bezpečnosť

- Tento spotrebič je určený iba na prípravu jedál.
- Tento spotrebič je určený na jedno použitie v domácnosti v interiéri.
- Tento spotrebič sa môže používať v kanceláriách, hotelových hosťovských izbách, izbách poskytujúcich ubytovanie a raňajky, v hosťovských izbách na farmách a v iných podobných ubytovacích zariadeniach, ak takéto používanie nepresiahne priemernú úroveň používania v domácnosti.
- Nainštalovať tento spotrebič a vymeniť kábel smie iba na to kvalifikovaná osoba.
- Spotrebič nepoužívajte pred jeho nainštalovaním do nábytku určeného na zabudovanie.
- Pred akoukoľvek údržbou opojte spotrebič od elektrickej siete.
- Ak je poškodený elektrický napájací kábel, musí ho vymeniť výrobca, jeho autorizované servisné stredisko alebo kvalifikovaná osoba, aby sa predišlo ohrozeniu elektrickým prúdom.

- **UPOZORNENIE:** Uistite sa, že je pred výmenou osvetlenia spotrebič vypnutý, aby ste sa vyhli riziku elektrického šoku.
- **UPOZORNENIE:** Spotrebič a jeho prístupné časti sa počas používania môžu značne zahriať. Dávajte pozor, aby ste sa nedotkli ohrevných článkov alebo povrchu dutiny spotrebiča.
- Vždy používajte na vyberanie a vkladanie príslušenstva alebo riadu kuchynské rukavice.
- Používajte iba teplotnú sondu (sondu vnútornej teploty) odporúčanú pre tento spotrebič.
- Pri vyberaní zasúvacej lišty najskôr potiahnite jej prednú časť a potom zadnú časť smerom od bočných stien spotrebiča. Zasúvacie lišty nainštalujte v opačnom poradí.
- Na čistenie spotrebiča nepoužívajte parné čističe.
- Na čistenie skla dvierok nepoužívajte abrazívne prostriedky ani ostré kovové škrabky, pretože by mohli poškrabať povrch, čo môže spôsobiť rozbitie skla.

2. BEZPEČNOSTNÉ IFNORMÁCIE

2.1 Inštalácia

VAROVANIE!

Tento spotrebič môže nainštalovať len kvalifikovaná osoba.

- Odstráňte všetky obaly.
- Poškodený spotrebič neinštalujte ani nepoužívajte.
- Postupujte podľa pokynov na inštaláciu dostupných na našej webovej stránke.
- Vždy dávajte pozor, ak presúvate spotrebič, pretože je ťažký. Vždy používajte ochranné rukavice a uzavretú obuv.
- Spotrebič neťahajte za rukoväť.
- Spotrebič nainštalujte na bezpečné a vhodné miesto, ktoré spĺňa požiadavky na inštaláciu.
- Dodržiavajte požadovanú minimálnu vzdialenosť od iných spotrebičov a nábytku.

- Pred montážou spotrebiča sa uistite, že je vyrovnaný a že sa dvierka otvárajú bez zasekávania.
- Spotrebič je vybavený elektrickým systémom chladenia. Ten musí byť napájaný z elektrickej siete.

2.2 Zapojenie do elektrickej siete

VAROVANIE!

Hrozí nebezpečenstvo požiaru a zásahu elektrickým prúdom.

- Všetky elektrické pripojenia by mal vykonať kvalifikovaný elektroinštalatér.
- Spotrebič musí byť uzemnený.
- Uistite sa, že parametre na typovom štítku sú kompatibilné s parametrami elektrickej siete.
- Vždy používajte správne nainštalovanú prepäťovú zásuvku.
- Nepoužívajte viaczásuvkové adaptéry ani predlžovacie káble.

- Uistite sa, že zástrčka a napájací kábel nie sú poškodené. Ak je potrebné vymeniť napájací kábel, musí to vykonať naše autorizované servisné stredisko.
- Nedovoľte, aby sa napájacie káble dotkli alebo dostali do blízkosti dvierok spotrebiča alebo výklenku pod spotrebičom najmä vtedy, keď sú dvierka horúce.
- Ochrana proti úrazu elektrickým prúdom častí pod napätím a izolovaných častí sa musí pripevniť tak, aby sa nedala odstrániť bez použitia nástrojov.
- Sieťovú zástrčku zapojte do sieťovej zásuvky až na konci inštalácie. Po inštalácii sa uistite, že máte prístup k elektrickej zásuvke.
- Ak je elektrická zásuvka uvoľnená, nepripájajte do nej zástrčku.
- Spotrebič neodpájajte ťahaním za napájací kábel. Vždy ťahajte za sieťovú zástrčku.
- Používajte iba správne rozpájacie zariadenia: ochranné ističe alebo poistky (skrutkovacie poistky treba vybrať z držiaka), uzemnenia a stýkače.
- Elektrické pripojenie musí zahŕňať odpájacie zariadenie, ktoré umožňuje odpojenie spotrebiča od elektrickej siete na všetkých póloch. Odpájacie zariadenie musí byť rozstup kontaktov najmenej 3 mm.
- Tento spotrebič sa dodáva s napájacou zástrčkou a napájacím káblom.

2.3 Použitie

VAROVANIE!

Hrozí nebezpečenstvo poranenia, popálenín, zásahu elektrickým prúdom alebo výbuchu.

- Nemeňte technické parametre spotrebiča.
- Uistite sa, že nie sú otvory vetrania zablokované.
- Spotrebič počas prevádzky nenechávajte bez dozoru.
- Spotrebič po každom použití vypnite.
- Pri otváraní dvierok spotrebiča počas jeho prevádzky buďte opatrní. Môže sa uvoľniť horúci vzduch.
- Spotrebič neobsluhujte s mokrymi rukami alebo keď je v kontakte s vodou.

- Na otvorené dvierka nevyvíjate tlak.
- Spotrebič nepoužívajte ako pracovný alebo skladovací povrch.
- Dvierka spotrebiča otvárajte opatrne. Používanie prísad s alkoholom môže spôsobiť zmiešanie alkoholu a vzduchu.
- Pri otváraní dvierok zabráňte kontaktu iskier alebo otvoreného plameňa so spotrebičom.
- Vždy používajte poháre a poháre určené na zaváranie.
- Horľavé látky ani predmety, ktoré sú navlhnuté horľavými látkami, nekladte do spotrebiča, do jeho blízkosti ani naň.
- Nezdieľajte vaše WiFi heslo.

VAROVANIE!

Hrozí nebezpečenstvo poškodenia spotrebiča.

- Aby sa predišlo poškodeniu alebo zmene farby povrchovej úpravy:
 - Riad do rúry ani iné predmety nedávajte priamo na dno spotrebiča.
 - Nedávajte priamo na dno dutiny spotrebiča allobal.
 - Nedávajte priamo do horúceho spotrebiča vodu.
 - Po ukončení prípravy pokrmu v rúre nenechávajte vlhký riad ani potraviny.
 - Pri odstraňovaní alebo inštalácii príslušenstva buďte opatrní.
- Zmena farby smaltu alebo antikora nemá žiadny vplyv na výkon spotrebiča.
- Na vlhké koláče použite hlboký pekáč. Ovocné šťavy spôsobujú škvrny, ktoré môžu byť trvalé.
- Používajte len príslušenstvo dodané s týmto spotrebičom alebo odporúčané výrobcom.
- Pri varení musia byť dvierka spotrebiča vždy zatvorené.
- Pri inštalácii spotrebiča za nábytkový panel (napr. dvere) zabezpečte, aby dvere neboli počas prevádzky spotrebiča nikdy zatvorené. Za zatvoreným nábytkovým panelom sa môže vytvoriť teplo a vlhkosť a môžu spôsobiť následné poškodenie spotrebiča, nábytku alebo podlahy. Nábytkový panel nezatvárajte, kým spotrebič po použití úplne nevychladne.

2.4 Ošetrovanie a čistenie

VAROVANIE!

Hrozí nebezpečenstvo poranenia, požiaru alebo poškodenia spotrebiča.

- Pred vykonávaním údržby spotrebič vypnite a vytiahnite jeho zástrčku zo sieťovej zásuvky.
- Uistite sa, že je spotrebič chladný. Existuje riziko, že sa sklenené panely rozbijú.
- V prípade poškodenia ihneď vymeňte sklenený panel dvierok. Obráťte sa na autorizované servisné stredisko.
- Pri vyberaní dvierok zo spotrebiča dávajte pozor, dvierka sú ťažké.
- Spotrebič pravidelne čistite, aby ste predišli znehodnoteniu povrchového materiálu.
- Spotrebič čistite vlhkou mäkkou handričkou. Používajte iba neutrálne čistiace prostriedky. Nepoužívajte abrazívne výrobky, čistiace špongie s abrazívnou vrstvou, rozpúšťadlá ani kovové predmety.
- Ak používate sprej na čistenie rúr, dodržiavajte bezpečnostné pokyny na jeho obale.

2.5 Parné varenie

VAROVANIE!

Hrozí nebezpečenstvo popálenia a poškodenia spotrebiča.

- Uvoľnená para môže spôsobiť popáleniny:
 - Keď je zapnutá funkcia, pri otváraní dvierok spotrebiča postupujte opatrne. Môže sa uvoľňovať para.
 - Po ukončení parného varenia otvárajte dvierka spotrebiča opatrne.

2.6 Vnútorné osvetlenie

VAROVANIE!

Hrozí nebezpečenstvo zásahu elektrickým prúdom.

- Informácie o žiarovke/žiarovkách vnútri tohto výrobku a náhradných dieloch osvetlenia, ktoré sa predávajú samostatne: Tieto žiarovky sú navrhnuté tak, aby odolali extrémnym podmienkam v domácich spotrebičoch, ako napr. teplota, vibrácie, vlhkosť, alebo slúžia ako ukazovatele prevádzkového stavu spotrebiča. Nie sú určené na používanie iným spôsobom a nie sú vhodné na osvetlenie priestorov v domácnosti.
- Tento výrobok obsahuje svetelný zdroj triedy energetickej účinnosti G.
- Používajte iba žiarovky s rovnakými technickými parametrami.

2.7 Servis

- Ak treba dať spotrebič opraviť, obráťte sa na autorizované servisné stredisko.
- Používajte iba originálne náhradné diely.

2.8 Likvidácia

VAROVANIE!

Riziko zranenia alebo udusenia.

- O likvidácii spotrebiča sa informujte na mestskom alebo obecnom úrade.
- Odpojte spotrebič od napájania z elektrickej siete.
- Sieťový elektrický kábel odrežte blízko pri spotrebiči a zlikvidujte ho.

3. OPIS VÝROBKU

3.1 Všeobecný prehľad

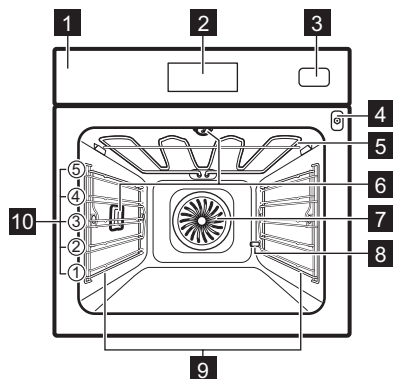

- 1 Ovládací panel
- 2 Displej
- 3 Nádržka na vodu
- 4 Zásuvka pre teplotnú sondu
- 5 Ohrevný článok
- 6 Osvetlenie
- 7 Ventilátor
- 8 Odvápňovacia odtoková rúra
- 9 Držiak police, odnímateľný
- 10 Úroveň roštu v rúre

4. OVLÁDACÍ PANEL

4.1 Prehľad ovládacieho panela

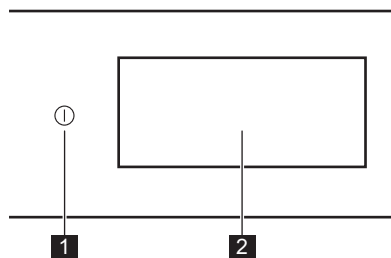





- | | | |
|---|-------------|---|
| 1 | ZAP/ VYP | Stlačením a podržaním tlačidla zapnete a vypnete spotrebič. |
| 2 | Displej | Zobrazuje aktuálne nastavenia spotrebiča. |





Ovládací panel poskytuje prístup k rôznym funkciám pečenia a jedlám. Zobrazuje aj informácie o aktuálnom prevádzkovom stave.

4.2 Displej

Displej je plne interaktívny, dá sa posúvať a je rozdelený na definované časti. Potiahnutím prstom po obrazovke môžete navigovať doľava alebo doprava.

- | | |
|----|--|
| OK | Potvrdenie výberu/nastavenia. |
| > | Na navigáciu na ďalšiu alebo predchádzajúcu úroveň v ponuke. |
| < | |
| ^ | Prístup a úprava dodatočných nastavení. |
| v | |
| ♥ | Uloženie aktuálnych nastavení v: Obľúbené. |
| ♡ | Vymazanie aktuálnych nastavení v: Obľúbené. |
| ☹ | Zapnutie a vypnutie osvetlenia. |
| ☾ | Zapnutie a vypnutie voliteľných funkcií. |
| 🔒 | Spotrebič je zablokovaný. |
| 🔔 | Zvukový signál je zapnutý. |
| 🔔 | Zvukový signál a skončenie pečenia. je zapnutý. |
| 🔔 | Funkcia Len pop-up správy je aktivovaná. |
| 🕒 | Odložený štart je zapnutý. |

| | |
|---|---|
|  | Na zatvorenie automaticky otvárajacej správy alebo zrušenie nastavenia. |
|  | WiFi pripojenie je zapnuté. |
|  | WiFi pripojenie je vypnuté. |
|  | Diaľkové ovládanie je zapnuté. |

| | |
|---|-----------------------------------|
|  | Nádržka na vodu je prázdna. |
|  | Nádržka na vodu je poloprázdna. |
|  | Nádržka na vodu je plná. |
|  | Funkcia s režimom úspory energie. |

5. PRED PRVÝM POUŽITÍM

VAROVANIE!

Pozrite si kapitoly o hľadane bezpečnosti.

5.1 Prvé pripojenie

Na displeji sa po prvom pripojení zobrazí uvítacie hlásenie. Môžete si vybrať medzi spustením alebo preskočením procesu zaraďovania. Nastavenia je možné kedykoľvek v prípade potreby prehodnotiť a upraviť.

Upravte nastavenia: Jazyk, Presný čas, Tvrdosť vody, Bezdrôtové pripojenie.

5.2 Bezdrôtové pripojenie

Spotrebič umožňuje pripojenie WiFi siete a pripojenie mobilného zariadenia. Z vášho mobilného zariadenia môžete prijímať oznámenia, ovládať a monitorovať váš spotrebič.

Na pripojenie spotrebiča potrebujete:

- bezdrôtovú sieť s internetovým pripojením,
- mobilné zariadenie pripojené k rovnakej bezdrôtovej sieti.

1. Ak chcete stiahnuť aplikáciu, naskenujte QR kód, ktorý sa nachádza na zadnej strane návodu na používanie. Aplikáciu si môžete stiahnuť aj priamo v obchode s aplikáciami.
2. Postupujte podľa pokynov na pripojenie aplikácie.
3. Zapnite spotrebič.
4. Stlačte  a potiahnutím doľava otvorte ponuku. Vyberte: Nastavenia/Pripojenia.
5. Stlačením zapnete alebo vypnete: WiFi. Bezdrôtový modul spotrebiča sa spustí do 90 sek.

| | |
|-------------------|--|
| Frekvencia | 2.4 GHz WLAN : 2400 - 2483.5 MHz |
| | Bluetooth : 2400 - 2483.5 MHz |
| Max. výkon | 2.4 GHz WLAN : EIRP < 20 dBm (100 mW) |
| | Bluetooth : EIRP < 20 dBm (100 mW) |
| Protokol | 2.4 GHz WLAN : IEEE 802.11bgn |

5.3 Licencie na softvér

Softvér používaný v tomto výrobku obsahuje komponenty, ktoré sú založené na bezplatnom softvéri z otvorených zdrojov. Electrolux uznáva príspevok komunit pôsobiacich v oblasti otvoreného softvéru a robotiky k vývojovému projektu.

Ak chcete získať prístup k zdrojovému kódu týchto bezplatných softvérových súčastí open-source, ktorých licenčné podmienky vyžadujú zverejnenie, a zobraziť ich úplné informácie o autorských právach a príslušné licenčné podmienky, navštívte stránku: <http://electrolux.opensoftwarerepository.com> (pričínok NIU6).

5.4 Úvodné predhrievanie a čistenie

Pred prvým použitím a kontaktom s potravinami predhrejте prázdny spotrebič. Spotrebič môže vydávať nepríjemný zápach a dym. Počas predhrievania miestnosť vetrajte.

1. Zo spotrebiča odstráňte všetky príslušenstvo a vyberateľné zásuvacie lišty.
2. Vstúpte do ponuky a zvolte: Funkcie.
3. Nastavte funkciu . Nastavte maximálnu teplotu. Nechajte spotrebič v prevádzke 1 h.

- Nastavte funkciu . Nastavte maximálnu teplotu. Nechajte spotrebič v prevádzke 15 min.
- Spotrebič vypnite a počkajte, kým nevychladne.
- Spotrebič a príslušenstvo vyčistite len handričkou z mikrovlákien, teplou vodou a jemným čistiacim prostriedkom.
- Príslušenstvo a vyberateľné zasúvacie lišty vráťte späť do ich pôvodnej polohy.

5.5 Nastavenie: Tvrdosť vody





Po zapojení spotrebiča do elektrickej siete je potrebné nastaviť úroveň tvrdosti vody.

Použite testovací papierik alebo kontaktujte svojho dodávateľa vody kvôli kontrole úrovne tvrdosti vody.

- Testovací papierik vložte do vody z vodovodu približne na 1 sek. Testovací papierik nedávajte pod tečúcu vodu.
- Testovací papierik otraste, aby sa odstránila zvyšná voda.

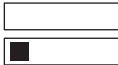
- Počkajte 1 min a skontrolujte tvrdosť vody pomocou tabuľky nižšie.
- Nastavte úroveň tvrdosti vody:
Nastavenia / Nastavenie / Tvrdosť vody.
Farby testovacieho papierika sa naďalej menia. Po uplynutí 1 min od testu skontrolujte tvrdosť vody.

Uvedená tabuľka zobrazuje škálu tvrdosti vody s príslušnou klasifikáciou vody. Nastavte tvrdosť vody podľa tabuľky.

| Úroveň tvrdosti vody | Testovací papierik |
|----------------------|---|
| 1 – mäkká |  |
| 2 – stredne tvrdá |  |
| 3 – tvrdá |  |
| 4 – veľmi tvrdá |  |

6. KAŽDODENNÉ POUŽÍVANIE

VAROVANIE!

Pozrite si kapitoly ohľadne bezpečnosti.

6.1 Ponuka

Stlačte  a potiahnutím doľava otvorte ponuku.

- Pokrmy
- Funkcie
- Obľúbené
- Programy údržby
- Nastavenia

6.2 Funkcie

Podponuka obsahuje zoznam funkcií pečenia.

Zoznam funkcií sa môže líšiť v závislosti od verzie softvéru.

- Otvorte ponuku a zvoľte: Funkcie.
- Vyberte funkciu ohrevu.
- Upravte nastavenia.
- Stlačte: START. Teplotnú sondu môžete zapojiť kedykoľvek pred alebo počas

varenia (ak je k dispozícii). Pozrite si kapitolu „Používanie príslušenstva, Teplotná sonda“.

-  – stlačte, aby ste upravili nastavenia počas varenia.
- Stlačením STOP vypnite funkciu ohrevu.



Rýchla Predhriatie je k dispozícii iba pre niektoré funkcie ohrevu. Bližšie informácie o možnostiach predhrievania nájdete v kapitole „Každodenné používanie“, Nastavenia, Podponuka: Preferencie.



















Horný ohrev

Intenzívny ohrev na rýchle zapečenie na povrchu.



Dolný ohrev

Opečte rovnomerne spodnú stranu pokrmu dozlatista. Vhodné na pizzu alebo koláče, ale tiež dopečenie tort alebo slaných koláčov. Rúru predhrejte a použite najnižšiu úroveň v rúre.

| | |
|--|---|
|  | Horúci vzduch Nastavte nižšiu teplotu ako pre Horný a dolný ohrev. |
|  | Horný a dolný ohrev Na každodennú prípravu jedál na jednej úrovni. Vhodné na všetky druhy jedál, napríklad zapekané a pečené jedlá. |
|  | Horúci vzduch & horný ohrev Mäso a hydinu pečte s kosťami, aby ste dosiahli chrumkavý povrch. |
|  | Horúci vzduch & dolný ohrev Rovnomerné pečenie cesta s chrumkavou kôrkou. Vhodné na pizzu, slané koláče, tortičky alebo koláče. |
|  | Horúci vzduch, horný a dolný ohrev Táto funkcia je ideálna pre hotové jedlá. |
|  | Parenie Zosúladienie správneho množstva pary so zvolenou teplotou. |
|  | ProSteam Získajte delikátne výsledky a chrumkavý povrch vďaka kombinácii pary a tepla. Vhodné na zeleninu, zapekané jedlá a mäso. |
|  | Ventilátor horúceho vzduchu Úspora energie vďaka použitiu zvyškového tepla pri varení. Najvhodnejšie na pečivo. |
|  | Para Nepretžitá para pre zdravé jedlo plné chuti. |
|  | Zohrievanie Táto funkcia jemne opätovne zohreje zvyšky jedlá parou. |
|  | Gril Rovnomerné grilovanie alebo opekanie zeleniny či mäsa. Vhodné aj na opekanie chleba. |
|  | Kysnutie cesta Optimalizovaná teplota pre rýchle kysnutie. |
|  | Ohrev Vráťte čerstvú vôňu a mäkkú striedku včerajšiemu chlebu a iným pekárenským výrobkom. |
|  | Rozmrazovanie Jemné rozmrazovanie pred ďalšou prípravou. |
|  | Dusíť Pomalým varením všetkých surovín spolu získate jemné a šťavnaté dusené jedlá. |
|  | Pečenie mäsa Mäso, hydina alebo zelenina budú chrumkavé na povrchu a jemné vo vnútri. |



Pečenie chleba

Táto funkcia sa používa na prípravu chleba a chlebového pečiva a z hľadiska chrumkavosti, farby a lesku kôrky dosahuje výsledky ako od profesionálov.



Pomalé pečenie

Pomalé pečenie znamená dlhší čas prípravy, no dosiahnete lepšie výsledky. Pred vložením mäsa do rúry ho opečajte.



Zavárať

Získajte šťavnaté ovocie a zeleninu konzervovaných pri nízkej teplote. Poháre na pečenie odolné voči teplu položte na plech na pečenie naplnený vodou.



Ohrev tanierov.

Na prihrievanie tanierov pred servírovaním.



Uchovávať teple

Udržiava jedlo teplé na servírovanie. Upozorňujeme, že niektoré jedlá môžu počas zohrievania pokračovať vo varení a vyschnúť. V prípade potreby zakryte riad.



Sušiť

Rovnomerné sušenie ovocia, bylínok a zeleniny pri nízkej teplote. Počas sušenia príležitostne otvorte dverka, aby ste zlepšili výsledky sušenia.



Pri niektorých funkciách ohrevu a teplote pod 80 °C sa môže osvetlenie automaticky vypnúť.

6.3 Pokrmy

Podponuka Pokrmy pozostáva z programov navrhnutých pre špeciálne pokrmy. Každý pokrm v tejto podponuke zahŕňa vhodné nastavenie. Čas a teplotu môžete upraviť počas pečenia.

Na prípravu niektorých pokrmov môžete použiť aj Teplotná sonda.

1. Otvorte ponuku a zvoľte: Pokrm.
2. Vyberte pokrm alebo druh potraviny.
3. Upravte nastavenia podľa preferencií varenia. Upravte hmotnosť. Možnosť je k dispozícii pre vybrané jedlá. Stlačte: OK.
4. Potraviny vložte do spotrebiča podľa pokynov na obrazovke.
5. Stlačte: START.

Keď funkcia skončí, skontrolujte, či je pokrm hotový. Predĺžte čas prípravy podľa potreby.

6.4 Obľúbené



Táto funkcia je k dispozícii iba pre vybrané modely.

Uložiť možno až 20 obľúbených nastavení, ako napríklad funkciu ohrevu a jedlá.

Ak chcete nastavenie uložiť, zvoľte preferované nastavenie a stlačte

Vyberte položku: Obľúbené

1. Otvorte ponuku a stlačte: Obľúbené a skontrolujte uložené nastavenia.
2. Vyberte jedno z uložených nastavení.

Vymazať: Obľúbené

1. Vstúpte do ponuky a stlačte: Obľúbené a skontrolujte uložené nastavenia.
2. Stlačte tlačidlo: , ak chcete vymazať uložené nastavenia.

6.5 Programy údržby

Podponuka obsahuje zoznam programov čistenia.

| | |
|---------------------|--|
| Parné čistenie | Ľahké čistenie. |
| Parné čistenie plus | Normálne čistenie. |
| Odvápňovanie | Čistenie systému výrobníka pary od zvyškového vodného kameňa. |
| Vyliatie nádržky | Postup na odstránenie zostatkovej vody z nádržky na vodu po použití parných funkcií. |
| Sušenie | Postup na sušenie dutiny od skondenovanej vody po použití parných funkcií. |
| Oplachovanie | Na prepláchnutie a čistenie systému generátora pary po častom používaní parných funkcií. |

6.6 Nastavenia

Táto podponuka obsahuje zoznam nastavení.

Podponuka: Nastavenie

| | |
|------------------------------|--|
| Jazyk | Nastavenie jazyka spotrebiča. |
| Presný čas | Nastavenie aktuálneho času. |
| Jas displeja | Nastavenie jasu displeja. |
| Tóny tlačidiel | Zapnutie a vypnutie tónu dotykových polí. Nie je možné stmiť hlasitosť tónov pre |
| Hlasitosť zvuk. signalizácie | Nastavenie hlasitosti tónov tlačidiel a signálov. |
| Jednotka teploty | Zobrazenie aktuálnej jednotky teploty. |
| Tvrdosť vody | Nastavte tvrdosť vody. |

Podponuka: Servis

| | |
|--------------------------|---------------------------------|
| Režim Demo | Aktivačný/deaktivačný kód: 2468 |
| Verzia softvéru | Informácie o verzii softvéru. |
| Zrušiť všetky nastavenia | Obnovte nastavenia z výroby. |

Podponuka: Preferencie

| | |
|---|--|
| Osvetlenie rúry | Zapína a vypína lampu. |
| Detská poistka | Zabraňuje náhodnému zapnutiu spotrebiča. |
| Ohrev | Žiadny - tradičný spôsob predhrievania spotrebiča. Je nastavený ako predvolený a dostupný pre všetky funkcie varenia. Preferencie môžete zmeniť na iný typ predhrievania. Eko – predhrievanie spotrebiča s nižšou spotrebou energie. Je k dispozícii pre všetky funkcie pečenia. Rýchla - skracuje dobu ohrevu. Je k dispozícii iba pre niektoré funkcie rúry. |
| Pripomienka Čistenia | Pripomína, kedy treba vyčistiť spotrebič. |
| Prispôsobenie obrazovky v režime spánku | Na prispôsobenie funkcií a skratiek na obrazovke. |

Podponuka: Pripojenia

| | |
|--------------------|---|
| Pripojiť na WiFi | Na pripojenie spotrebiča k bezdrôtovej sieti. |
| WiFi | Zapnutie a vypnutie: WiFi. |
| Sieť | Kontrola stavu siete a intenzity signálu: WiFi. |
| Zabudnúť sieť | Deaktivovanie automatického pripojenia spotrebiča k aktuálnej sieti. |
| Diaľkové ovládanie | Automatické spustenie prevádzky na diaľku po stlačení START. Voliteľná funkcia je viditeľná iba keď zapnete: WiFi. |

6.7 Funkcie ohrevu parou

Tieto funkcie vám umožňujú používať teplo a paru na udržiavanie chrumkavých a šťavnatých jedál. Použite ich na varenie v pare, dusenie, jemné zapekanie, pečenie a zapekanie.

Existujú dva spôsoby prípravy jedla pomocou parných funkcií: nastavením teploty alebo nastavením úrovne pary.

 **Parenie** /  **Para** – nastavte teplotu. Úroveň pary sa prispôsobí automaticky.

 **ProSteam** – nastavte úroveň pary. Zobrazí sa vhodná teplota.

1. Otvorte ponuku a zvolíte: Funkcie.
2. Nastavte funkciu ohrevu parou. Na displeji sa zobrazia dostupné nastavenia.
3. Nastavte teplotu a úroveň pary, ak sú k dispozícii.
4. Stlačte: START a postupujte podľa pokynov na displeji.
5. Zatláčením na kryt otvoríte nádržku na vodu.
6. Nádržku na vodu naplňte studenou vodou po maximálnu úroveň (približne 950 ml), kým nezaznie zvukový signál alebo sa na displeji nezobrazí hlásenie. Nádržku na vodu nenapĺňajte nad maximálnu kapacitu. Hrozí nebezpečenstvo netesnosti, pretekania vody a poškodenia nábytku.

VAROVANIE!

Používajte iba studenú vodu z vodovodu. Nepoužívajte demineralizovanú alebo destilovanú vodu. Do nádržky na vodu nenalievajte horľavé kvapaliny ani kvapaliny s obsahom alkoholu.

7. Nádržku na vodu zasuňte do jej pôvodnej polohy. Približne po 2 minútach sa objaví para. min. Keď dosiahne rúra nastavenú teplotu, zaznie zvukový signál.
8. Keď sa v nádržke na vodu minie voda, zaznie signál. Doplňte nádržku na vodu.
9. Vypnite spotrebič.
10. Vyprázdňte nádržku na vodu. Pozrite si časť Ošetrovanie a čistenie, Vylíatie nádržky.
11. Po pečení opatrne otvorte dvierka rúry. Vo vnútri rúry môže kondenzovať zvyšková voda.
12. Keď spotrebič vychladne, vyčistíte vnútro rúry mäkkou handričkou.

VAROVANIE!

Spotrebič je horúci. Hrozí riziko popálenín. Pri vyprázdňovaní nádržky na vodu buďte opatrní.

6.8 Poznámky k: Ventilátor horúceho vzduchu

Táto funkcia bola použitá na splnenie požiadaviek triedy energetickej účinnosti a požiadaviek na ekodizajn (podľa predpisov EU 65/2014 a EU 66/2014). Skúšky podľa: IEC/EN 60350-1.

Dvierka rúry majú byť počas pečenia zatvorené, aby nedošlo k prerušeniu funkcie a aby bola zabezpečená čo najefektívnejšia prevádzka rúry.

Keď použijete túto funkciu, osvetlenie sa po 30 sekundách automaticky vypne.

Pokyny na varenie nájdete v časti Rady a tipy, Ventilátor horúceho vzduchu. Všeobecné odporúčania na úsporu energie nájdete v časti Energetická účinnosť, Tipy na úsporu energie.

7. DOPLNKOVÉ FUNKCIE

7.1 Detská poistka

Táto funkcia zabraňuje náhodnému spusteniu spotrebiča. Môže sa aktivovať kedykoľvek.



1. Vstúpte do ponuky.
2. Vyberte možnosť: Nastavenia/ Preferencie/Detská poistka.

Funkcia Detská poistka je aktivovaná. Na umožnenie používania spotrebiča stlačte písmenú kódu v abecednom poradí.

7.2 Automatické vypínanie

Ak je funkcia ohrevu zapnutá a nastavenia sa nezmenili, spotrebič sa po určitom čase z bezpečnostných dôvodov automaticky vypne.

| | |
|--|---|
|  (°C) |  (h) |
| 30 - 115 | 12.5 |

| | |
|--|---|
|  (°C) |  (h) |
| 120 - 195 | 8.5 |
| 200 - 230 | 5.5 |



Ak chcete spustiť funkciu ohrevu na trvanie presahujúce čas automatického vypnutia, nastavte čas prípravy. Pozrite si časť Časové funkcie.

7.3 Chladiaci ventilátor

Keď je spotrebič v prevádzke, automaticky sa zapne chladiaci ventilátor, aby udržal povrch spotrebiča chladný. Ak spotrebič vypnete, chladiaci ventilátor môže pokračovať v činnosti, kým sa spotrebič neochladí.

8. ČASOVÉ FUNKCIE

8.1 Popis časových funkcií

| Funkcia | Popis |
|--------------------|--|
| Časovač | Nastavenie trvania prípravy. Maximum je 23 h 59 min. Ak chcete nastaviť, čo sa stane po uplynutí času, vyberte preferované: Kritériá skončenia. Časovač môžete používať nezávisle, aj keď rúra nie je spustená. |
| Kritériá skončenia |  Zvukový signál Po uplynutí času zaznie zvukový signál. Túto funkciu môžete nastaviť kedykoľvek, aj vtedy, keď je spotrebič vypnutý.  Zvukový signál a skončenie pečenia. Po uplynutí času zaznie zvukový signál a funkcia ohrevu sa vypne.  Len pop-up správy Po uplynutí času sa na displeji zobrazí hlásenie. Táto funkcia nemá vplyv na činnosť spotrebiča. |
| Odložený štart | Odloženie začiatku alebo konca varenia. |

| Funkcia | Popis |
|--------------------|--|
| Predĺženie pečenia | Predĺženie času pečenia. |
| Časovač | Zobrazenie času prevádzky spotrebiča. Maximum je 23 h 59 min. Spustí sa automaticky pri spustení procesu rúry a zastaví sa po jeho skončení. Je viditeľný na hlavnej obrazovke v prípade, že nie je nastavený žiadny iný časovač. Táto funkcia nemá vplyv na činnosť spotrebiča. |

8.2 Časovač

1. Vyberte funkciu ohrevu a nastavte teplotu.
2. Stlačte: Časovač.
3. Nastavte trvanie. Preferované kritériá skončenia môžete zvoliť stlačením jedného zo symbolov.
4. Stlačte: OK a potvrdením sa vrátite na hlavnú obrazovku.

8.3 Odložený štart

1. Vyberte funkciu ohrevu a upravte nastavenia.
2. Stlačte ***.
3. Stlačte: Odložený štart.
4. Posúvaním nastavte požadovaný čas spustenia a stlačte: OK.
5. Teraz môžete nastaviť želanú hodnotu Koniec alebo stlačením OK preskočiť tento krok.
6. Stlačte: OK a vráťte sa na hlavnú obrazovku

8.4 Presný čas

1. Zapnite spotrebič.

2. Stlačte: Nastavenia/Nastavenie/Presný čas.
3. Nastavte čas.
4. Stlačte: OK.

8.5 Zmena nastavení časovača

Nastavený čas môžete zmeniť kedykoľvek počas varenia.

1. Stlačte ^/Časovač.
2. Nastavte novú hodnotu časovača. Stlačte: OK.

9. POUŽÍVANIE PRÍSLUŠENSTVA

⚠ VAROVANIE!

Pozrite si kapitoly ohľadne bezpečnosti.

9.1 Vloženie príslušenstva

Príslušenstvo dostupné v závislosti od modelu. Naskenujte QR kód a skontrolujte, ako sa používa príslušenstvo dodané so spotrebičom. Voliteľné príslušenstvo si môžete objednať samostatne. Viac informácií vám poskytne váš miestny dodávateľ.



Malé zarážky na vrchu zvyšujú bezpečnosť a bránia nakloneniu. Tieto odsadenia tiež zabraňujú prevráteniu. Okraj okolo roštu zabraňuje zošmyknutiu kuchynského riadu z roštu.

Vložte príslušenstvo (drôtený rošt/plech) medzi vodiace lišty zvolenej úrovne rúry. Skontrolujte, či sa rošt dotýka zadnej časti vnútra rúry

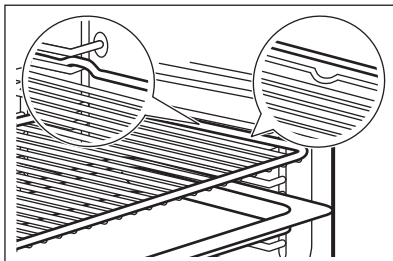

Ak má plech sklon, umiestnite ho smerom k zadnej strane vnútra rúry.

Ak má váš drôtený rošt nejaké vyvýšenie, umiestnite ho smerom k prednej časti vnútra rúry.

Ak je na príslušenstve nápis, uistite sa, že je otočený smerom k vám.

Ak používate plech s otvormi, položte pod neho plech/panvicu na zachytávanie kvapkajúcich tekutín.

9.2 Teplotná sonda

Meria teplotu vnútri jedla.

Nastavujú sa dve teploty:

- °C – teplota vnútri spotrebiča. Mala by byť aspoň o 25 °C vyššia ako teplota vnútri pokrmu.
- ℞ – teplota vo vnútri jedla.

Odporúčania:

- Prísady by mali mať izbovú teplotu.
- Nepoužívajte s tekutými pokrmami.
- Počas prípravy musí byť ihla teplotnej sondy úplne zasunutá do jedla.

Pečenie s: Teplotná sonda

⚠ VAROVANIE!

Keďže sa teplotná sonda a zasúvacie lišty zohrejú, hrozí nebezpečenstvo popálenia. Nedotýkajte sa rukoväti teplotnej sondy holými rukami. Vždy používajte ochranné rukavice.

1. Vyberte funkciu ohrevu z ponuky: Funkcie alebo jedlo z ponuky: Pokrmy.
2. V prípade potreby nastavte teplotu v rúre a čas prípravy.
3. Stlačte: OK.
4. Stlačte: START.
5. Vložte teplotnú sondu dovnútra pokrmu: **Mäso, hydinu a rybu**
Zapichnete celú ihlu teplotnej sondy do mäsa alebo ryby v najhrubšej časti.

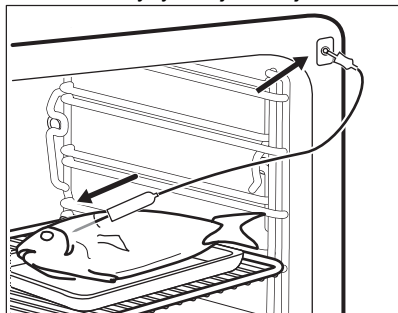

Zapekaciú nádobu

Špičku teplotnej sondy zapichnete presne do stredu pokrmu v zapekacej nádobe.

Teplotná sonda musí byť počas prípravy stabilne upevnená na jednom mieste. Dosiahnete to použitím pevnej prísady. Na podoprenie silikónovej rukoväte teplotnej sondy použite okraj zapekacej nádoby. Špička teplotnej sondy by sa nemala dotýkať dna nádoby na pečenie.

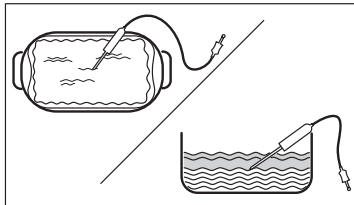

6. Teplotnú sondu zapojte do zásuvky, ktorá sa nachádza vo vnútri spotrebiča. Pozrite si časť Opis výrobku.

Na displeji sa zobrazí symbol a aktuálna teplota teplotnej sondy.

7. ^ – stlačte, aby ste upravili nastavenia.
8. Vyberte kartu Teplotná sonda, aby ste nastavili vnútornú teplotu sondy alebo nastavili preferovanú možnosť:
 - Zvukový signál – keď potravina dosiahne požadovanú teplotu vnútri pokrmu, zaznie zvukový signál.
 - Zvukový signál a skončenie pečenia. – keď potravina dosiahne požadovanú teplotu vo vnútri pokrmu, zaznie zvukový signál a príprava sa ukončí.
9. Stlačte: OK.
10. Keď dosiahne potravina nastavenú teplotu, zaznie zvukový signál. Skontrolujte, či je jedlo hotové. Predĺžte čas prípravy podľa potreby.
11. Stlačením STOP vypnite funkciu ohrevu.
12. Vytiahnite zástrčku teplotnej sondy zo zásuvky a vyberte pokrm zo spotrebiča.

10. RADY A TIPY

10.1 Odporúčania pre varenie

Teplota a časy prípravy uvedené v tabuľkách sú len orientačné. Závisia od receptov a kvality a množstva použitých prísad.

Spotrebič môže pri pečení alebo opekaní fungovať inak ako váš predchádzajúci







spotrebič. Rady nižšie zobrazujú odporúčané nastavenia teploty, času prípravy a úrovne v rúre pre konkrétny druh potravín.

Úrovne roštov počítajte od dna vnútra rúry.

Ak nie sú k dispozícii nastavenia pre konkrétny recept, vyhľadajte podobný recept.

Tipy na úsporu energie nájdete v časti Energetická účinnosť.

Symbole použité v tabuľkách:

| | |
|---|---------------------|
|  | Druh potravín |
|  | Funkcia ohrevu |
| °C | Teplota |
|  | Príslušenstvo |
|  | Nádoba (Gastronorm) |
|  | Hmotnosť (kg) |
|  | Úroveň roštu v rúre |
|  | Čas prípravy (min) |



10.2 Ventilátor horúceho vzduchu – odporúčané príslušenstvo



Používajte tmavé a matné formy a nádoby. Lepšie absorbujú teplo než svetlé a lesklé riad.

- **Forma na pizzu** – tmavá, matná, priemer 28 cm
- **Forma na pečenie** – tmavá, matná, priemer 26 cm
- **Nádoby na suflé** – keramické, priemer 8 cm, výška 5 cm
- **Forma na korpus** – tmavá, matná, priemer 28 cm

10.3 Ventilátor horúceho vzduchu

















V záujme čo najlepších výsledkov sa riadte tipmi v tabuľke nižšie. Použite plech na pečenie alebo pekáč na zachytávanie tuku.

|  | °C |  |  |
|---|-----|---|---|
| Sladké pečivo, 16 ks | 180 | 2 | 25 – 35 |
| Piškótová roláda | 180 | 2 | 15 – 25 |
| Celá ryba, 0,2 kg | 180 | 3 | 15 – 25 |
| Sušienky, 16 ks | 180 | 2 | 20 – 30 |
| Mandľové sušienky, 24 ks | 160 | 2 | 25 – 35 |
| Muffiny, 12 ks | 180 | 2 | 20 – 30 |

|  | °C |  |  |
|---|-----|---|--|
| Slané pečivo, 20 ks | 180 | 2 | 20 – 30 |
| Sušienky z krehkého cesta, 20 ks | 140 | 2 | 15 – 25 |
| Malé tortičky, 8 ks | 180 | 2 | 15 – 25 |

10.4 Informácie pre skúšobné ústavy

Testy podľa normy EN 60350-1, IEC 60350-1.

|  | °C |  |  |  |
|---|-----|---|---|--|
| Malé koláčiky, 20 ks/plech | | | | |
|  | 150 | 20 - 30 | 3 | 1) 2) |
|  | 170 | 20 - 30 | 3 | 1) 2) |
|  | 150 | 25 - 35 | 2 a 4 | 1)2) |
| Piškótový koláč bez tuku | | | | |
|  | 160 | 45 - 60 | 2 | 3)2) |
|  | 160 | 45 - 60 | 2 | 3)2) |
|  | 160 | 45 - 55 | 2 a 4 | 3) |
| Jablkový koláč | | | | |
|  | 160 | 55 - 65 | 2 | 3)4) |
|  | 180 | 55 - 65 | 1 | 3)4) |
|  | 160 | 55 - 65 | 2 a 4 | 3) |
| Linecké koláčiky | | | | |
|  | 140 | 25 - 35 | 2 | 1) |
|  | 140 | 25 - 35 | 2 | 1) |
|  | 140 | 25 - 45 | 2 a 4 | 1) |
| Hrianky | | | | |

| | | | | |
|--|------|-------|---|--------|
| | °C | | | |
| | Max. | 1 - 2 | 5 | 3)5)6) |

- 1) Použite plech na pečenie, ktorý umiestnite šikmou stranou smerom k dvierkam.
- 2) Spotrebič predhrievajte dovtedy, kým nedosiahne nastavenú teplotu, pomocou nastavenia: Predhriatie/Žiadny. nepoužívajte: Predhriatie/Rýchla a Eko. Pozrite si Každodenné používanie, Nastavenia, Vedľajšia ponuka: Preferencie.
- 3) Použite Drôtený rošt.
- 4) 2 formy umiestnené diagonálne (Ø 20 cm). Pravú umiestnite viac dopredu ako ľavú.
- 5) Spotrebič predhrievajte po dobu 5 min pomocou nastavenia: Predhriatie/Žiadny. Nepoužívajte: Predhriatie/Rýchla a Eko. Pozrite si Každodenné používanie, Nastavenia, Vedľajšia ponuka: Preferencie.
- 6) Podľa: IEC 60350-1:2016 a IEC 60350-1:2023.

10.5 Informácie pre skúšobné ústavy

Použitie funkcie: ProSteam, úroveň: Vlhká para.

Testy podľa normy EN 60350-1, IEC 60350-1.







Nastavte teplotu na 100 °C.

| Brokolica 1) 2) | 2/3 Perforovaná parná súprava | 0.3 | 3 | 8 - 9 |
|---------------------------|----------------------------------|---------|-------|--|
| Brokolica 1) 2) | 2/3 Perforovaná parná súprava | Max. | 3 | 10 - 11 |
| Hrášok, mrazený 2) | 2x 2/3 Perforovaná parná súprava | 2 x 1,5 | 2 a 4 | Až kým najchladnejší bod nedosiahne teplotu 85 °C. |

- 1) Spotrebič predhrejte, kým sa nedosiahne nastavená teplota, pomocou nastavenia: Predhriatie / Žiadny. Nepoužívajte: Predhriatie / Rýchla a Eko. Pozrite si časť Každodenné používanie, Nastavenia, podponuka: Preferencie.
- 2) Plech na pečenie zasuňte do prvej úrovne v rúre tak, aby šikmá časť smerovala k zadnej vnútornej stene rúry.

Dodatočné recepty na varenie v pare

| | | | | °C | |
|--|----------------------------------|--|--------------------------------------|-----|--|
| Kombinované pokrmy v pare (2 porcie) 1) | ProSteam, úroveň: Vlhká para | Gastronádoba 1/2 perforovaná (zemiaky a brokolica) a neperforovaná (losos) | 2 (losos) 4 (brokolica a zemiaky) | 100 | 40 (Zemiaky) 18 – 20 (losos) 10 – 12 (brokolica) |
| Karamelový puding (6 porcií) | ProSteam, úroveň: Vlhkosť Vysoká | Okrúhle porcelánové taniere na drôtenom rošte | 2 | 90 | 35 - 45 |
| Vaječný náky | ProSteam, úroveň: Vlhká para | Gastronádoba 1/2 perforovaná | 2 | 85 | 35 - 45 |

|  |  |  |  |  |  |
|---|---|---|---|---|---|
| Biely chlieb | Pečenie chleba, druh potravín: Chlieb | Plech na pečenie ²⁾ | 2 | 180 | 40 - 50 |
| | ProSteam, úroveň: Vlhkosť Nizká ³⁾ | | | | 40 - 50 |
| Kurča ⁴⁾ | ProSteam, úroveň: Vlhkosť Nizká | Drôtený rošt | 2 | 200 | 60 - 70 |

1) Vložte ingrediencie do rúry jednu po druhej v správnom okamihu, aby sa všetky súčasti uvarili súčasne. Môžete pripraviť dve porcie naraz.

2) Plech na pečenie umiestnite tak, aby šikmá časť smerovala k zadnej vnútornej stene rúry.

3) Funkciu ProSteam použite len v prípade, že nie je k dispozícii funkcia Pečenie chleba.

4) Plech na pečenie zasuňte do prvej úrovne v rúre tak, aby zachytával kvapkajúci tuk.

11. OŠETROVANIE A ČISTENIE

VAROVANIE!

Pozrite si kapitoly ohľadne bezpečnosti.

11.1 Poznámky k čisteniu

Čistiace prostriedky

- Prednú stranu spotrebiča očistite iba handričkou z mikrovlákien namočenou v teplej vode s jemným čistiacim prostriedkom.
- Na čistenie kovových povrchov použite čistiaci roztok.
- Škrvný vyčistite s miernym čistiacim prostriedkom.

Každodenné používanie

- Vnútro spotrebiča odstráňte po každom použití. Hromadenie tuku alebo iných zvyškov môže mať na následok vznik požiaru.
- Jedlo v spotrebiči neskladujte dlhšie ako 20 minút. Vnútro spotrebiča po každom použití osušte len handričkou z mikrovlákien.

Príslušenstvo

- Vyčistite všetko príslušenstvo po každom použití a nechajte ho vyschnúť. Použite iba handričku z mikrovlákien namočenú v teplej vode s jemným čistiacim prostriedkom. Príslušenstvo sa nesmie umývať v umývačke riadu.

- Nelepivé príslušenstvo nečistite abrazívnym čističom ani predmetmi s ostrými hranami.

11.2 Vybratie zasúvacích lišt

Vyberte zasúvacie lišty, aby ste mohli spotrebič vyčistiť.

1. Spotrebič vypnite a počkajte, kým nevychladne.
2. Zasúvacie lišty opatrne vytiahnite nahor a z predného závesu.
3. Odtiahnite predný koniec zasúvacích lišt od bočnej steny.
4. Vytiahnite zasúvacie lišty zo zadného závesu.

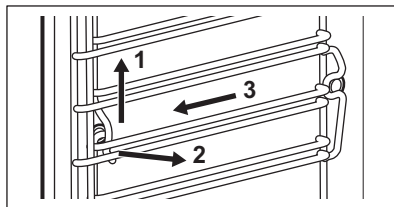

Zasúvacie lišty nainštalujte v opačnom poradí.

Ak sa teleskopické lišty dodávajú, upevňovacie kolíky musia smerovať dopredu.

11.3 Parné čistenie

Tento program vyčistí spotrebič, keď je mierne znečistený. Para zmäkčuje masť alebo zvyšky, vďaka čomu sa ľahšie čistí. Tento program používa menej energie.

1. Stlačte: Programy údržby/Parné čistenie alebo Parné čistenie plus.

| Režim | Popis |
|---------------------|---|
| Parné čistenie | Ľahké čistenie Dutinu nastriekajte čistiacim prostriedkom. Doba trvania: 30 min |
| Parné čistenie plus | Normálne čistenie Dutinu nastriekajte čistiacim prostriedkom. Doba trvania: 75 min |

2. Stlačte: START. Postupujte podľa pokynov na displeji. Pred odstránením príslušenstva skontrolujte, či je spotrebič studený.
3. Po skončení čistenia zaznie signál.
4. Dvierka spotrebiča nechajte otvorené a počkajte, kým vnútro nevyschne.



Počas činnosti tejto funkcie je osvetlenie vypnuté.

11.4 Pripomenka Čistenia

Keď sa zobrazí pripomenka, odporúča sa čistenie.

Použitie funkcie: Parné čistenie plus.

11.5 Odvápňovanie

Tento program odstraňuje a zabraňuje tvorbe vodného kameňa v parnom systéme. Zabezpečuje správne fungovanie parných funkcií a zlepšuje kvalitu vody vo vašom spotrebiči.

1. Stlačte: Programy údržby/Odvápňovanie.
2. Stlačte: START a postupujte podľa pokynov na displeji. Pred odstránením príslušenstva skontrolujte, či je spotrebič studený.
3. Po skončení funkcie spotrebič vypnite a počkajte, kým nevychladne.
4. Dvierka spotrebiča nechajte otvorené a počkajte, kým vnútro nevyschne.



Počas činnosti tejto funkcie je osvetlenie vypnuté.

11.6 Pripomenka odvápnienia

Spotrebič zobrazí dve pripomienky na odvápnovanie. Pripomenka odvápnovania sa nedá vypnúť.

- Mierna pripomenka – odporúča odvápnit spotrebič.
- Blokovacia pripomenka – prikáže vykonať odvápnenie. Ak pri zobrazení blokovacej pripomienky spotrebič neodvápnite, parné funkcie sa zablokujú.

11.7 Oplachovanie

Služi na čistenie parného systému po častom používaní parných funkcií.

1. Stlačte: Programy údržby/Oplachovanie.
2. Stlačte: START a postupujte podľa pokynov na displeji. Pred odstránením príslušenstva skontrolujte, či je spotrebič studený.
3. Keď sa program skončí, zaznie zvukový signál.
4. Dvierka spotrebiča nechajte otvorené a počkajte, kým vnútro nevyschne.



Počas činnosti tejto funkcie je osvetlenie vypnuté.

11.8 Sušenie

Použite ho po varení s funkciou ohrevu parou alebo parnom čistení na vysušenie dutiny.

Pred začatím procesu sušenia je potrebné odstrániť prebytočnú vodu z dna dutiny.

1. Stlačte: Programy údržby/Sušenie.
2. Stlačte: START a postupujte podľa pokynov na displeji. Pred odstránením príslušenstva skontrolujte, či je spotrebič studený.
3. Po skončení sušenia zaznie zvukový signál.



Počas činnosti tejto funkcie je osvetlenie vypnuté.

11.9 Pripomienka sušenia

Po varení s funkciou ohrevu paru vás displej vyzve na vysušenie spotrebiča.

Stlačením tlačidla ÁNO vysušite spotrebič.

11.10 Vyliatie nádržky

Túto funkciu použijete po varení s funkciou ohrevu paru na odstránenie zvyškovej vody z nádržky na vodu.

1. Stlačte: Programy údržby/Vyliatie nádržky.
2. Stlačte: START a postupujte podľa pokynov na displeji. Pred odstránením príslušenstva skontrolujte, či je spotrebič studený.
3. Keď sa program skončí, zaznie zvukový signál.



Počas činnosti tejto funkcie je osvetlenie vypnuté.

11.11 Vybratie a inštalácia dvierok

Dvierka a vnútorné sklenené panely môžete vybrať, aby ste ich očistili. Počet sklenených panelov dvierok je pre rôzne modely odlišný.



VAROVANIE!

Dvierka sú ťažké.



UPOZORNENIE!

So sklom zaobchádzajte opatrne, predovšetkým okolo okrajov predného panela. Sklo môže prasknúť.

1. Uistite sa, že je spotrebič chladný.
2. Dvierka úplne otvorte.
3. Stlačte upínacie páky **A** na oboch pántoch dvierok.

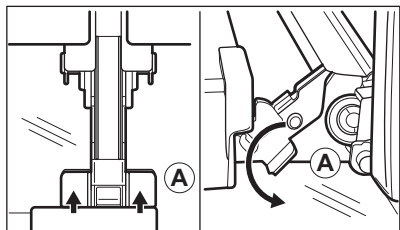

4. Dvierka rúry zatvorte, aby zostali v prvej otvorenej polohe (približne v uhle: 70°).

5. Dvierka rúry uchopte po oboch stranách a potiahnite ich od rúry v určitom uhle smerom nahor.
6. Dvierka položte vonkajšou stranou nadol na mäkkú tkaninu na rovinný povrch.
7. Rám dvierok **B** podržte na oboch stranách na hornom okraji dvierok a zatlačte ho dovnútra, aby sa uvoľnila upevňovacia západka.

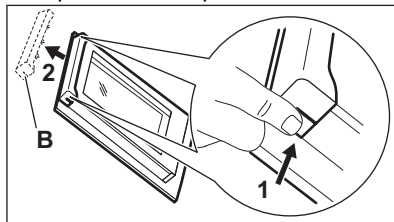

8. Rám dvierok vyberte potiahnutím smerom dopredu.
9. Sklenené panely dvierok uchopte na ich hornej hrane a po jednom ich vytiahnite smerom nahor z úchytiak.

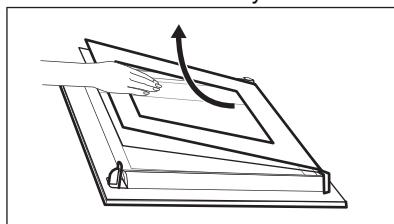

10. Sklenený panel vyčistíte vodou s prídavkom saponátu. Sklenený panel dôkladne osušte. Sklenené panely neumývajte v umývačke riadu.

Po čistení zvolte opačný postup. Najprv namontujte malý panel, potom väčší a dvierka.

Uistite sa, že sú sklenené panely vložené v správnej polohe, inak sa môže povrch dvierok prehriať.

11.12 Výmena osvetlenia



VAROVANIE!

Hrozí nebezpečenstvo zásahu elektrickým prúdom. Žiarovka môže byť horúca.

1. Spotrebič vypnite a počkajte, kým nevychladne.
2. Odpojte spotrebič od elektrickej siete.

3. Na dno rúry položte handričku.

Horné osvetlenie

1. Otočte sklenený kryt a vyberte ho.

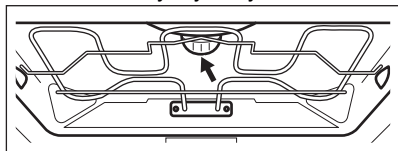

2. Vyberte kovový krúžok a vyčistite sklenený kryt.
3. Žiarovku vymeňte za vhodnú žiarovku odolnú voči teplu 300 °C.
4. Kovový krúžok nasadte späť na sklenený kryt a nasadte ho.

Bočná žiarovka

1. Aby ste získali prístup k žiarovke, vyberte ľavú zasúvaciu lištu.
2. Pomocou skrutkovača na skrutky s hlavou Torx 20 odstráňte kryt.
3. Vyčistite sklenený kryt.
4. Žiarovku vymeňte za vhodnú žiarovku odolnú voči teplu 300 °C.
5. Namontujte kovový rám a tesnenie. Uťahnite skrutky.
6. Namontujte ľavú zasúvaciu lištu.

12. RIEŠENIE PROBLÉMOV

VAROVANIE!

Pozrite si kapitoly o hľadane bezpečnosti.

12.1 Čo robiť, ak...

| Popis problému | Príčina a náprava |
|--|--|
| Spotrebič nie je možné zapnúť alebo ovládať. | Spotrebič nie je pripojený ku zdroju elektrického napájania alebo je pripojený nesprávne. |
| Spotrebič sa nezohrieva. | Hodiny nie sú nastavené. Informácie o nastavení hodín nájdete v časti Časové funkcie. Dvierka nie sú správne zatvorené. Je vypálená poistka. Skontrolujte, či je príčinou poruchy poistka. Ak sa problém objaví znovu, kontaktujte kvalifikovaného elektrikára. Funkcia Detská poistka je aktivovaná. |
| Osvetlenie je vypnuté. | Žiarovka je vypálená. Vymeňte žiarovku. Podrobnosti nájdete v časti Ošetrovanie a čistenie. |
|  Zlyhanie napájania vždy zastaví čistenie. Zopakujte čistenie, ak je prerušené zlyhaním napájania. | |
| Problém so signálom bezdrôtovej siete. | Skontrolujte, či je vaše mobilné zariadenie pripojené k bezdrôtovej sieti. Skontrolujte svoju bezdrôtovú sieť a router. Reštartujte router. |
| Nainštalovaný nový router alebo zmenená konfigurácia routera. | Informácie o opätovnom nastavení spotrebiča a mobilného zariadenia nájdete v časti Pred prvým použitím, Bezdrôtové pripojenie. |
| Sila signálu bezdrôtovej siete je slabá. | Smerovač premiestnite čo najbližšie k spotrebiču. |

| Popis problému | Príčina a náprava |
|--|--|
| Bezdrôtový signál je rušený mikrovlnnou rúrou umiestnenou blízko spotrebiča. | Vypnite mikrovlnnú rúru. Nepoužívajte súčasne mikrovlnnú rúru a diaľkové ovládanie rúry. Mikrovlnny narušujú WiFi signál. |

12.2 Poruchové kódy

Keď sa vyskytne softvérová chyba, na displeji sa zobrazí chybové hlásenie. Zoznam problémov nájdete v tabuľke nižšie.

| Kód a popis | Náprava |
|---|--|
| F102 – dvierka nie sú úplne zatvorené alebo je pokazený zámok dvierok. 1) | Zatvorte dvierka. Vypnite a zapnite spotrebič. |
| F111 – Teplotná sonda nie je správne zasunutý v zásuvke. | Plne zasuňte Teplotná sonda do zásuvky. |
| F240, F239 – dotykové polia na displeji nefungujú správne. | Vyčistíte povrch displeja. Uistite sa, že nie sú na dotykových poliach žiadne nečistoty. |
| F908 – systém spotrebiča sa nedokáže pripojiť k ovládaciemu panelu. | Vypnite a zapnite spotrebič. |
| F602, F603 – WiFi nie je k dispozícii. 1) 2) | Vypnite a zapnite spotrebič. |

1) Keď je na displeji naďalej zobrazené toto chybové hlásenie, znamená to, že mohol byť deaktivovaný chybný podsystem. V takomto prípade kontaktujte predajcu alebo autorizované servisné stredisko.

2) Ak sa vyskytne jedna z týchto chýb, zvyšné funkcie spotrebiča budú pracovať ako zvyčajne.

12.3 Servisné údaje

Ak problém nedokážete odstrániť sami, kontaktujte vášho predajcu alebo autorizované servisné stredisko.

Údaje potrebné pre autorizované servisné stredisko nájdete na typovom štítku. Typový štítok sa nachádza na prednom ráme spotrebiča. Je viditeľný, keď otvoríte dvierka. Typový štítok neodstraňujte zo spotrebiča.

Odporúčame vám, aby ste vyplnili nasledujúce údaje:

Model (MOD.):

Číslo produktu (PNC):

Sériové číslo (S.N.):

13. TECHNICKÉ ÚDAJE

13.1 Technické údaje

| | |
|------------|-------------|
| Napätie | 220 – 240 V |
| Frekvencia | 50 Hz |

14. ENERGETICKÁ ÚČINNOSŤ

14.1 Informačný list produktu a informácie o produkte podľa nariadení (EÚ) č. 65/2014 a (EÚ) č. 66/2014

| | |
|---|--|
| Názov dodávateľa | Electrolux |
| Identifikácia modelu | EOB9S3XH 944032174 EOB9S3XT 944032178 KOBAS3XH 944032175 KOBAS3XT 944032176 LOB9S3XZ 944032153 Y9SOB3XH 944032182 |
| Index energetickej účinnosti | 61.9 |
| Trieda energetickej účinnosti | A++ |
| Spotreba energie pri štandardnom naplnení, tradičný režim | 1.09 kWh/cyklus |
| Spotreba energie pri štandardnom naplnení, režim ventilátorovej nútenej konvekcie | 0.52 kWh/cyklus |
| Počet vykurovacích častí | 1 |
| Zdroj tepla | Elektrina |
| Objem | 70 l |
| Typ rúry | Zabudovaná rúra |
| Hmotnosť | EOB9S3XH 35.5 kg |
| | EOB9S3XT 36.0 kg |
| | KOBAS3XH 36.0 kg |
| | KOBAS3XT 36.0 kg |
| | LOB9S3XZ 35.5 kg |
| | Y9SOB3XH 36.0 kg |

Spotrebič testovaný podľa noriem: EN IEC 60350-1.

14.2 Informačné požiadavky podľa (EÚ) č. 2023/826

| | |
|---|--------|
| Spotreba energie v pohotovostnom režime | 0,8 W |
| Spotreba energie v sieťovom pohotovostnom režime | 2,0 W |
| Maximálny čas potrebný na automatické dosiahnutie príslušného režimu nízkeho výkonu | 20 min |

Spotrebič testovaný podľa noriem: EN 50564, EN 63474.

Pokyny na aktiváciu a deaktiváciu bezdrôtového sieťového pripojenia nájdete v časti Pred prvým použitím.

14.3 Tipy na úsporu energie

Nasledujúce tipy vám pomôžu ušetriť energiu pri používaní spotrebiča.

Uistite sa, že sú dvierka spotrebiča počas prevádzky zatvorené. Počas prípravy pokrmu neotvárajte dvierka spotrebiča príliš často.

Tesnenie dvierok udržiavajte čisté a uistite sa, že je upevnené na svojom mieste.

V záujme vyššej úspory energie používajte tmavý matný kovový riad a nádoby.

Spotrebič pred pečením nepredhrievajte, pokiaľ to nie je výslovne odporúčané.

Keď pripravujete niekoľko pokrmov naraz, zachovajte čo najkratšie prestávky medzi pečením.

Pečenie s ventilátorom

Ak je to možné, použite funkcie pečenia s ventilátorom, aby ste dosiahli úsporu energie.

Zvyškové teplo

Ak príprava pokrmu trvá dlhšie ako 30 minút, znížte teplotu spotrebiča na minimálne 3 – 10 minút pred koncom prípravy. Pomocou zvyškového tepla v spotrebiči bude príprava pokrmu pokračovať.

Zvyškové teplo použite na udržanie pokrmov teplých alebo ohrev ostatných pokrmov.

Keď spotrebič vypnete, na displeji sa zobrazí zvyškové teplo alebo teplota.

Ak je zapnutý program s funkciou Časovač a čas prípravy je dlhší ako 30 minút, ohrevné články sa pri niektorých funkciách spotrebiča automaticky vypnú skôr.

Uchovanie teploty jedla

Ak chcete jedlo uchovať teplé pomocou zvyškového tepla, zvolte najnižšie možné nastavenie teploty. Na displeji sa zobrazí ukazovateľ zvyškového tepla alebo teplota.

Pečenie s vypnutým osvetlením

Počas pečenia vypnite osvetlenie. Zapnite ho iba v prípade potreby.

Ventilátor horúceho vzduchu

Funkcia určená na úsporu energie počas pečenia.

Keď túto funkciu použijete, žiarovka sa automaticky vypne po 30 sekundách. Žiarovku môžete opäť zapnúť, ale týmto krokom znížite očakávané úspory energie.

WiFi

Ak je to možné, vypnite funkciu Wi-Fi, aby ste ušetrili energiu.

15. OCHRANA ŽIVOTNÉHO PROSTREDIA

Materiály označené symbolom  Obal vyhodte do príslušných kontajnerov na recykláciu. Chráňte životné prostredie a zdravie ľudí a recyklujte odpad z elektrických a elektronických spotrebičov. Spotrebiče

označené symbolom  s komunálnym odpadom. Výrobok odovzdajte v miestnom recyklačnom zariadení alebo sa obráťte na obecný alebo mestský úrad.







