

KOAAS31WT



SK Parná rúra

Návod na používanie



NAVRHNUTÉ PRE VÁS

Ďakujeme, že ste si zakúpili spotrebič Electrolux. Vybrali ste si výrobok, ktorý vznikol na základe desaťročí odborných skúseností a inovácií. Dômyselný a štýlový – navrhnutý s dôrazom na váš komfort. Pri každom použití si môžete byť istí, že uvidíte skvelý výkon. Vitajte vo svete Electrolux.

Navštívte našu stránku, kde nájdete:



Rady týkajúce sa používania, brožúry, návody na riešenie problémov a informácie o servise a opravách:

www.electrolux.com/support



Zaregistrujte si výrobok a využite tak ešte lepší servis:

www.registerelectrolux.com



Pre váš spotrebič si môžete zakúpiť príslušenstvo, spotrebný materiál a originálne náhradné diely:

www.electrolux.com/shop

STAROSTLIVOSŤ O ZÁKAZNÍKA A ZÁKAZNÍCKY SERVIS

Vždy používajte originálne náhradné diely.

Ak potrebujete kontaktovať autorizované servisné stredisko, uistite sa, že máte k dispozícii nasledujúce údaje: Model, číslo výrobku, sériové číslo.

Tieto informácie nájdete na typovom štítku.

 Upozornenie / Výstražné a bezpečnostné informácie

 Všeobecné informácie a tipy

 Informácie o životnom prostredí

OBSAH

1. BEZPEČNOSTNÉ INFORMÁCIE.....	3	4. OVLÁDACÍ PANEL.....	10
1.1 Bezpečnosť detí a zraniteľných osôb.....	4	4.1 Prehľad ovládacieho panela.....	10
1.2 Všeobecná bezpečnosť.....	4	4.2 Displej.....	11
2. BEZPEČNOSTNÉ POKYNY.....	5	5. PRED PRVÝM POUŽITÍM.....	12
2.1 Montáž.....	5	5.1 Prvé čistenie	12
2.2 Zapojenie do elektrickej siete.....	6	5.2 Prvé pripojenie.....	13
2.3 Použitie.....	7	5.3 Bezdrôtové pripojenie 	13
2.4 Starostlivosť a čistenie.....	8	5.4 Licencie na softvér.....	13
2.5 Parné pečenie.....	8	5.5 Počiatočný predohrev.....	13
2.6 Vnútorne osvetlenie.....	8	5.6 Nastavenie: Tvrdosť vody.....	14
2.7 Servis.....	8	6. KAŽDODENNÉ POUŽÍVANIE.....	15
2.8 Likvidácia.....	9	6.1 Nastavenie: Funkcie ohrevu.....	15
3. POPIS VÝROBKU.....	9	6.2 Zásuvka na vodu.....	16
3.1 Všeobecný prehľad.....	9	6.3 Spôsob používania: Zásuvka na vodu.....	16
3.2 Príslušenstvo.....	9	6.4 Nastavenie: Steamify – Funkcia ohrevu parou	17

6.5 Nastavenie: Varenie metódou SousVide.....	18	11.5 Čistenie: Zásuvka na vodu.....	36
6.6 Nastavenie: Sprievodca pečením..	19	11.6 Spôsob používania: Odvápňovanie.....	36
6.7 Funkcie ohrevu.....	19	11.7 Pripomienka odvápnenia.....	37
6.8 Poznámky k: Vlhký horúci vzduch.....	22	11.8 Spôsob používania: Oplachovanie.....	38
7. ČASOVÉ FUNKCIE.....	23	11.9 Pripomienka sušenia.....	38
7.1 Popis časových funkcií.....	23	11.10 Spôsob používania: Sušenie.....	38
7.2 Nastavenie: Časové funkcie.....	23	11.11 Vybratie a inštalácia: Dvierka....	39
8. POUŽÍVANIE PRÍSLUŠENSTVA.....	26	11.12 Výmena: Osvetlenie.....	40
8.1 Vloženie príslušenstva.....	26	12. RIEŠENIE PROBLÉMOV.....	41
8.2 Teplotná sonda.....	26	12.1 Čo robiť, ak.....	41
8.3 Spôsob používania: Teplotná sonda.....	27	12.2 Ako postupovať: Poruchové kódy.....	44
9. DOPLNKOVÉ FUNKCIE.....	28	12.3 Servisné údaje.....	45
9.1 Ako ušetriť energiu: Obľúbené.....	28	13. ENERGETICKÁ ÚČINNOSŤ.....	45
9.2 Automatické vypínanie.....	29	13.1 Informácie o výrobku a informačný list k výrobku.....	45
9.3 Chladiaci ventilátor.....	29	13.2 Úspora energie.....	46
10. TIPY A RADY.....	30	14. ŠTRUKTÚRA PONUKY.....	47
10.1 Odporúčania pre varenie.....	30	14.1 Ponuka.....	47
10.2 Vlhký horúci vzduch.....	30	14.2 Podponuka pre: Čistenie.....	47
10.3 Vlhký horúci vzduch – odporúčané príslušenstvo.....	31	14.3 Podponuka pre: Voliteľné funkcie.....	48
10.4 Tabuľky pečenia pre skúšobné inštitúty.....	31	14.4 Podponuka pre: Pripojenia.....	48
11. OŠETROVANIE A ČISTENIE.....	33	14.5 Podponuka pre: Nastavenie.....	49
11.1 Poznámky k čisteniu.....	34	14.6 Podponuka pre: Servis.....	49
11.2 Vybratie: Zásuvacie lišty.....	34	15. JE TO JEDNODUCHÉ!.....	50
11.3 Používanie: Parné čistenie.....	35	16. OCHRANA ŽIVOTNÉHO PROSTREDIA.....	52
11.4 Pripomienka čistenia.....	35		

Vyhradujeme si právo na zmeny bez predchádzajúceho upozornenia.

1. BEZPEČNOSTNÉ INFORMÁCIE

Pred inštaláciou a používaním spotrebiča si pozorne prečítajte priložený návod na používanie. Výrobca nezodpovedá za zranenia ani za škody spôsobené nesprávnou montážou alebo používaním. Tieto pokyny uskladnite na bezpečnom a prístupnom mieste, aby ste do nich mohli v budúcnosti nahliadnuť.

1.1 Bezpečnosť detí a zraniteľných osôb

- Tento spotrebič smú používať deti staršie ako 8 rokov a osoby so zníženou fyzickou, zmyslovou alebo psychickou spôsobilosťou alebo nedostatkom skúseností a znalostí, iba ak sú pod dozorom zodpovednej osoby alebo ak boli zodpovednou osobou poučené o bezpečnom používaní spotrebiča a rozumejú prípadným rizikám. Deti do 8 rokov a osoby s vysokou mierou postihnutia nesmú mať prístup k spotrebiču, pokiaľ nie sú pod nepretržitým dozorom.
- Deti by mali byť pod dozorom, aby sa zabezpečilo, že sa so spotrebičom a mobilnými zariadeniami My Electrolux Kitchen nebudú hrať.
- Obaly vždy uschovajte mimo dosah detí a náležite ich zlikvidujte.
- **UPOZORNENIE:** Spotrebič a jeho prístupné časti sa počas používania môžu značne zahriať. Nedovoľte deťom ani domácim zvieratám priblížiť sa k spotrebiču počas prevádzky alebo keď sa ochladzuje.
- Ak má spotrebič detskú poistku, mala by byť zapnutá.
- Deti nesmú spotrebič bez dozoru čistiť ani vykonávať žiadnu údržbu na spotrebiči.

1.2 Všeobecná bezpečnosť

- Tento spotrebič je určený iba na prípravu jedál.
- Tento spotrebič je určený na jedno použitie v domácnosti v interiéri.
- Tento spotrebič sa môže používať v kanceláriách, hotelových host'ovských izbách, izbách s posteľou a raňajkami, v domovoch poľnohospodárskych hostí a iných podobných ubytovacích zariadeniach, ak takéto používanie nepresiahne (priemerné) úrovne používania v domácnosti.
- Nainštalovať tento spotrebič a vymeniť kábel smie iba na to kvalifikovaná osoba.

- Spotrebič nepoužívajte pred jeho nainštalovaním do nábytku určeného na zabudovanie.
- Pred akoukoľvek údržbou opojte spotrebič od elektrickej siete.
- Ak je poškodený elektrický napájací kábel, musí ho vymeniť výrobca, jeho autorizované servisné stredisko alebo kvalifikovaná osoba, aby sa predišlo ohrozeniu elektrickým prúdom.
- UPOZORNENIE: Uistite sa, že je pred výmenou osvetlenia spotrebič vypnutý, aby ste sa vyhli riziku elektrického šoku.
- UPOZORNENIE: Spotrebič a jeho prístupné časti sa počas používania môžu značne zahriať. Dávajte pozor, aby ste sa nedotkli ohrevných článkov alebo povrchu dutiny spotrebiča.
- Vždy používajte na vyberanie a vkladanie príslušenstva alebo riadu kuchynské rukavice.
- Používajte iba teplotnú sondu (sondu vnútornej teploty) odporúčanú pre tento spotrebič.
- Pri vyberaní zasúvacej lišty najskôr potiahnite jej prednú časť a potom zadnú časť smerom od bočných stien spotrebiča. Zasúvacie lišty nainštalujte v opačnom poradí.
- Na čistenie spotrebiča nepoužívajte parné čističe.
- Na čistenie skla dvierok nepoužívajte abrazívne prostriedky ani ostré kovové škrabky, pretože by mohli poškrabať povrch, čo môže spôsobiť rozbitie skla.

2. BEZPEČNOSTNÉ POKYNY

2.1 Montáž



VAROVANIE!

Tento spotrebič smie nainštalovať iba kvalifikovaná osoba.

- Odstráňte všetky obaly.
- Poškodený spotrebič neinštalujte ani nepoužívajte.
- Dodržiavajte pokyny na inštaláciu dodané so spotrebičom.
- Vždy dávajte pozor, ak presúvate spotrebič, pretože je ťažký. Vždy používajte ochranné rukavice a uzavretú obuv.
- Spotrebič neťahajte za rukoväť.
- Spotrebič nainštalujte na bezpečné a vhodné miesto, ktoré spĺňa požiadavky na inštaláciu.

BEZPEČNOSTNÉ POKYNY

- Dodržiavajte požadovanú minimálnu vzdialenosť od iných spotrebičov a nábytku.
- Pred namontovaním spotrebiča skontrolujte, či sa dvierka spotrebiča otvárajú bez odporu.
- Spotrebič je vybavený elektrickým systémom chladenia. Ten musí byť napájaný z elektrickej siete.
- Vstavaná jednotka musí spĺňať požiadavky normy DIN 68930 na stabilitu.

Minimálna výška kuchynskej skrinky (minimálna výška skrinky pod pracovnou doskou)	578 (600) mm
Šírka kuchynskej skrinky	560 mm
Hĺbka kuchynskej skrinky	550 (550) mm
Výška prednej časti spotrebiča	594 mm
Výška zadnej časti spotrebiča	576 mm
Šírka prednej časti spotrebiča	595 mm
Šírka zadnej časti spotrebiča	559 mm
Hĺbka spotrebiča	567 mm
Hĺbka zabudovaného spotrebiča	546 mm
Hĺbka s otvorenými dvierkami	1027 mm
Minimálna veľkosť vetracieho otvoru. Otvor umiestnený na spodnej zadnej strane	560x20 mm
Dĺžka napájacieho kábla. Kábel sa nachádza v pravom rohu na zadnej strane	1500 mm
Montážne skrutky	4x25 mm

2.2 Zapojenie do elektrickej siete



VAROVANIE!

Nebezpečenstvo požiaru a zásahu elektrickým prúdom.

- Všetky elektrické zapojenia by mal vykonať kvalifikovaný elektroinštalatér.
- Spotrebič musí byť uzemnený.
- Uistite sa, že parametre na typovom štítku sú kompatibilné s elektrickým napätím zdroja napájania.
- Vždy používajte správne nainštalovanú zásuvku odolnú proti nárazom.
- Nepoužívajte viaczásuvkové adaptéry ani predlžovacie káble.

- Uistite sa, že zástrčka a prívodný elektrický kábel nie sú poškodené. Ak prívodný elektrický kábel spotrebiča treba vymeniť, túto operáciu smie urobiť iba pracovník autorizovaného servisného strediska.
- Nedovoľte, aby sa napájacie elektrické káble dotkli alebo dostali do blízkosti dvierok spotrebiča alebo výklenku pod spotrebičom najmä vtedy, keď sú dvierka horúce.
- Zariadenie na ochranu pred dotykom elektrických častí pod napätím a izolovaných častí treba namontovať tak, aby sa nedalo odstrániť bez nástrojov.
- Sieťovú zástrčku pripojte do sieťovej zásuvky až po dokončení inštalácie. Po inštalácii sa uistite, že máte prístup k sieťovej zástrčke.
- Ak je sieťová zásuvka uvoľnená, nezapájajte do nej sieťovú zástrčku.
- Spotrebič neodpájajte ťahaním za napájací kábel. Vždy ťahajte za sieťovú zástrčku.
- Použite iba správne odpájacie zariadenia: ochranné ističe alebo poistky (skrutkovacie poistky treba vybrať z držiaka), uzemnenia a stykače.
- Elektrická sieť v domácnosti musí mať odpájacie zariadenie, ktoré umožní odpojenie spotrebiča od elektrickej siete na všetkých póloch. Vzdialenosť kontaktov odpájacieho zariadenia musí byť minimálne 3 mm.
- Tento spotrebič sa dodáva s napájacou zástrčkou a napájacím káblom.

2.3 Použitie



VAROVANIE!

Hrozí nebezpečenstvo poranenia, popálenín, zásahu elektrickým prúdom alebo výbuchu.

- Nemeňte technické parametre tohto spotrebiča.
- Uistite sa, že nie sú otvory vetrania zablokované.
- Spotrebič počas prevádzky nenechávajte bez dozoru.
- Spotrebič po každom použití vypnite.
- Pri otváraní dvierok spotrebiča počas jeho prevádzky buďte opatrní. Môže z neho uniknúť horúci vzduch.
- Spotrebič neobsluhujte s mokrymi rukami alebo keď je v kontakte s vodou.
- Na otvorené dvierka nevyvíjate tlak.
- Spotrebič nepoužívajte ako pracovný alebo skladovací povrch.
- Dvierka spotrebiča otvárajte opatrne. Používanie prísad s alkoholom môže spôsobiť zmiešanie alkoholu a vzduchu.
- Pri otváraní dvierok zabráňte kontaktu iskier alebo otvoreného plameňa so spotrebičom.
- Horľavé látky ani predmety, ktoré sú nasiaknuté horľavými látkami, nekladte do spotrebiča, do jeho blízkosti ani naň.
- Nezdieľajte vaše WiFi heslo.



VAROVANIE!

Hrozí nebezpečenstvo poškodenia spotrebiča.

- Aby sa predišlo škode alebo zmene farby povrchovej úpravy:
 - Nedávajte priamo do spodnej časti spotrebiča riad alebo iné objekty.
 - Nedávajte priamo na dno dutiny spotrebiča alebo.
 - Nedávajte priamo do horúceho spotrebiča vodu.
 - Po ukončení prípravy pokrmu v rúre nenechávajte vlhký riad ani potraviny.
 - Pri odstraňovaní alebo inštalácii príslušenstva buďte opatrní.
- Zmena farby smaltu alebo ušľachtilej ocele nemá žiadny vplyv na výkon spotrebiča.

BEZPEČNOSTNÉ POKYNY

- Na vlhké koláče použite hlboký pekáč. Ovocné šťavy spôsobujú škvrny, ktoré môžu byť trvalé.
- Pri varení musia byť dvierka spotrebiča vždy zatvorené.
- Pri inštalácii spotrebiča za nábytkový panel (napr. dvere) zabezpečte, aby dvere neboli počas prevádzky spotrebiča nikdy zatvorené. Za zatvoreným nábytkovým panelom sa môže vytvoriť teplo a vlhkosť a môžu spôsobiť následné poškodenie spotrebiča, nábytku alebo podlahy. Nábytkový panel nezatvárajte, kým spotrebič po použití úplne nevychladne.

2.4 Starostlivosť a čistenie



VAROVANIE!

Hrozí nebezpečenstvo poranenia, požiaru alebo poškodenia spotrebiča.

- Pred vykonávaním údržby spotrebič vypnite a vytiahnite jeho zástrčku zo sieťovej zásuvky.
- Skontrolujte, či je spotrebič studený. Existuje riziko, že sklenené panely môžu prasknúť.
- Ak sú sklenené panely dvierok poškodené, bezodkladne ich nechajte vymeniť. Obráťte sa na autorizované servisné stredisko.
- Pri vyberaní dvierok zo spotrebiča postupujte opatrne. Dvierka sú ťažké!
- Spotrebič pravidelne čistite, aby ste predišli znehodnoteniu povrchového materiálu.
- Spotrebič čistite vlhkou mäkkou handričkou. Používajte iba neutrálne saponáty. Nepoužívajte abrazívne výrobky, špongie s abrazívnou vrstvou, rozpúšťadlá ani kovové predmety.
- Ak používate sprej na čistenie rúr, dodržiavajte bezpečnostné pokyny na jeho obale.

2.5 Parné pečenie



VAROVANIE!

Hrozí nebezpečenstvo popálenín a poškodenia spotrebiča.

- Uvoľnená para môže spôsobiť popáleniny:
 - Keď je zapnutá funkcia, pri otváraní dvierok spotrebiča postupujte opatrne. Para môže uniknúť.
 - Po parnom pečení otvárajte dvierka spotrebiča opatrne.

2.6 Vnútornej osvetlenie



VAROVANIE!

Hrozí nebezpečenstvo zásahu elektrickým prúdom.

- Informácie o žiarovke/žiarovkách vnútri tohto výrobku a náhradných dieloch osvetlenia, ktoré sa predávajú samostatne: Tieto žiarovky sú navrhnuté tak, aby odolali extrémnym podmienkam v domácich spotrebičoch, ako napr. teplota, vibrácie, vlhkosť, alebo slúžia ako ukazovatele prevádzkového stavu spotrebiča. Nie sú určené na používanie iným spôsobom a nie sú vhodné na osvetlenie priestorov v domácnosti.
- Tento výrobok obsahuje svetelný zdroj triedy energetickej účinnosti G.
- Používajte iba žiarovky s rovnakými technickými parametrami .

2.7 Servis

- Ak treba dať spotrebič opraviť, obráťte sa na autorizované servisné stredisko.
- Používajte iba originálne náhradné diely.

2.8 Likvidácia



VAROVANIE!

Hrozí nebezpečenstvo poranenia alebo udusenía.

- O likvidácii spotrebiča sa informujte na mestskom alebo obecnom úrade.
- Spotrebič odpojte od elektrickej siete.
- Prívodný elektrický kábel odrežte blízko pri spotrebiči a zlikvidujte ho.
- Odstráňte západku dvierok, aby ste zabránili uviaznutiu alebo domácich zvierat v spotrebiči.

3. POPIS VÝROBKU

3.1 Všeobecný prehľad

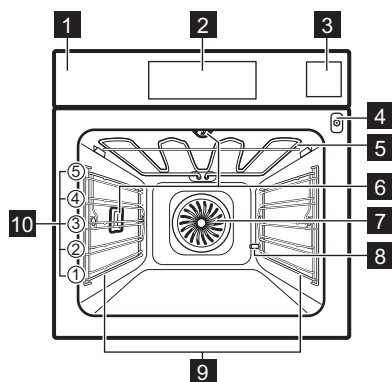

- 1** Ovládací panel
- 2** Displej
- 3** Zásuvka na vodu
- 4** Zásuvka pre teplotnú sondu
- 5** Ohrevný prvok
- 6** Osvetlenie
- 7** Ventilátor
- 8** Odvápňovacia odtoková rúra
- 9** Zasúvacia lišta, odstrániteľná
- 10** Úrovne roštu v rúre

3.2 Príslušenstvo

Drôtený rošt

Pre kuchynský riad, koláčové formy, nádoby na pečenie.

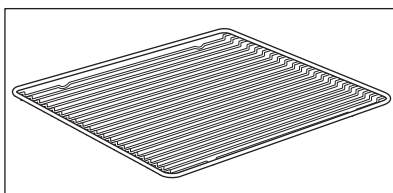

Plech na pečenie

Pre koláče a piškótové koláče.

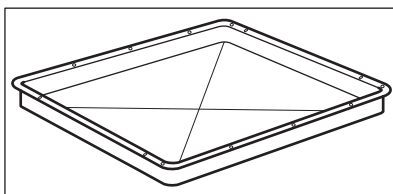

OVLÁDACÍ PANEL

Hlboký pekáč

Na pečenie alebo ako pekáč na zber tuku.

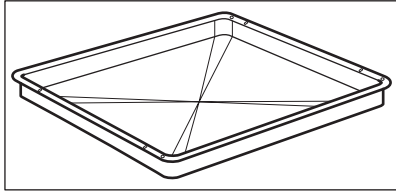

Teplotná sonda

Na meranie teploty vnútri jedla.

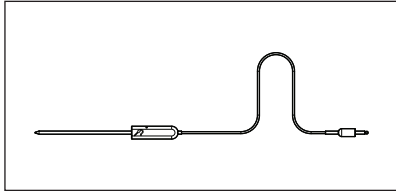

Teleskopické lišty

Na jednoduchšie vloženie a vybratie plechov a drôteného roštu.

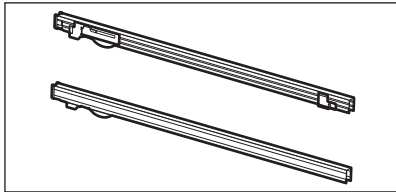

Parná súprava

Jedna neperforovaná a jedna perforovaná nádoba.

Parná súprava odvádza z pokrmu skondenzovanú vodu počas pečenia s parou. Použite ju na prípravu zeleniny, rýb, kuracích prs. Súprava nie je vhodná pre jedlá, ktoré majú nasiaknuť vodou, napr. ryža, polenta, cestoviny.

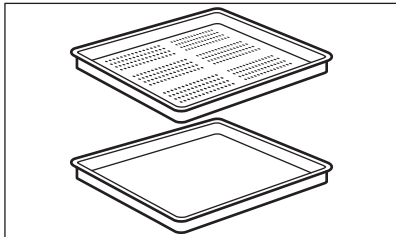

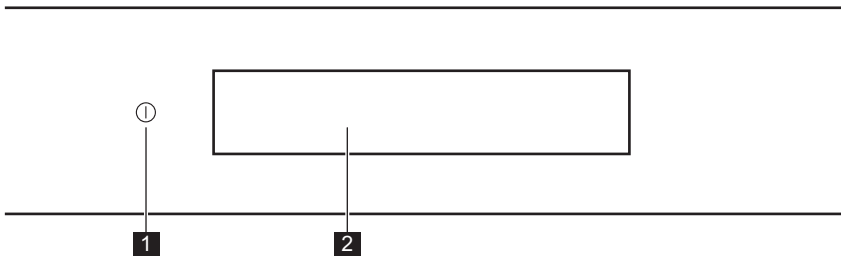

4. OVLÁDACÍ PANEL

4.1 Prehľad ovládacieho panela





1	ZAP. / VYP.	Stlačením a podržaním tlačidla zapnete a vypnete spotrebič.
2	Displej	Zobrazuje aktuálne nastavenia spotrebiča.

		
Stláčajte	Presunutie	Stlačte a podržte tlačidlo
Dotknite sa povrchu končekom prsta.	Posuňte konček prsta po povrchu.	Dotknite sa povrchu na 3 sekundy.

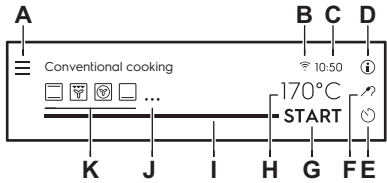









4.2 Displej

 <p>The diagram shows a control panel display with the following elements labeled:</p> <ul style="list-style-type: none"> A: Menu icon (three horizontal lines) B: WiFi icon C: Time icon (10:50) D: Information icon (i) E: Clock icon F: Temperature probe icon G: START/STOP button H: Temperature display (170°C) I: Progress bar / Slider J: More options icon (...) K: Function icons (oven, grill, etc.) 	<p>Displej s maximálnym počtom nastavených funkcií.</p> <ul style="list-style-type: none"> A. Ponuka / Späť B. WiFi (len vybrané modely) C. Presný čas D. Informácia E. Časovač F. Teplotná sonda (len vybrané modely) G. ŠTART/STOP H. Teplota I. Lišta priebehu / Posuvný ovládač J. Viac K. Funkcie ohrevu
--	--

Ukazovatele na displeji

Základné ukazovatele – na navigáciu na displeji.			
<p>OK</p> <p>Potvrdenie výberu/nastavenia.</p>	<p></p> <p>Potvrdenie výberu/nastavenia alebo návrat o jednu úroveň v ponuke.</p>	<p></p> <p>Návrat o jednu úroveň v ponuke/vrátenie posledného kroku.</p>	<p></p> <p>Zapnutie a vypnutie voliteľných funkcií.</p>
Zvukový signál Ukazovatele funkcie – keď uplynie nastavený čas varenia, zaznie zvukový signál.			

PRED PRVÝM POUŽITÍM

 Funkcia je zapnutá.	 Funkcia je zapnutá. Varenie sa automaticky zastaví.	 Zvukový signál je vypnutý.		
Ukazovatele časovača				
 Nastavenie funkcie: Odložený štart.	 Ak chcete zrušiť nastavenia.	 Časovač sa spustí po zatvorení dvierok spotrebiča.	 Časovač sa spustí, keď spotrebič dosiahne nastavenú teplotu.	 Časovač sa spustí pri spustení rúry.
WiFi Ukazovatele – spotrebič možno pripojiť k sieti WiFi.				
 WiFi Pripojenie je zapnuté.	 WiFi Pripojenie je vypnuté.			
Diaľkové ovládanie Ukazovateľ – spotrebič možno ovládať na diaľku.				
 Diaľkové ovládanie Je zapnuté.				



5. PRED PRVÝM POUŽITÍM



VAROVANIE!

Pozrite si kapitoly ohľadne bezpečnosti.

5.1 Prvé čistenie

		
Krok č. 1	Krok č. 2	Krok č. 3
Zo spotrebiča odstráňte všetko príslušenstvo a vyberateľné zasúvacie lišty.	Spotrebič a príslušenstvo vyčistíte len handričkou z mikrovlákien, teplou vodou a jemným čistiacim prostriedkom.	Príslušenstvo a vyberateľné zasúvacie lišty vložte do spotrebiča.

5.2 Prvé pripojenie



Na displeji sa po prvom pripojení zobrazí uvítacie hlásenie.

Musíte nastaviť: Jazyk, Jas displeja, Hlasitosť zvuku, Tvrdosť vody, Presný čas Bezdôťové pripojenie.

5.3 Bezdôťové pripojenie

Na pripojenie spotrebiča potrebujete:

- bezdôťovú sieť s internetovým pripojením,
- Mobilné zariadenie pripojené k rovnakej bezdôťovej sieti.

Krok č. 1	Stiahnite si mobilnú aplikáciu My Electrolux Kitchen a postupujte podľa nasledujúcich pokynov v ďalších krokoch.
Krok č. 2	Zapnite spotrebič.
Krok č. 3	Stlačte tlačidlo:  . Vyberte: Nastavenia/Pripojenia.
Krok č. 4	Posunutím alebo stlačením  zapnite: WiFi.
Krok č. 5	Vyberte bezdôťovú sieť s internetovým pripojením. Bezdôťový modul spotrebiča sa spustí do 90 sekúnd.

Frekvencia	2,4 GHz WLAN
	2412 – 2484 MHz
Protokol	IEEE 802.11b DSSS/802.11g/n OFDM
Max. výkon	EIRP < 20 dBm (100 mW)

5.4 Licencie na softvér



Softvér používaný v tomto výrobku obsahuje komponenty, ktoré sú založené na bezplatnom softvéri z otvorených zdrojov. Spoločnosť Electrolux uznáva príspevok komunit v oblasti otvoreného softvéru a robotiky k projektu vývoja.

Ak chcete získať prístup k zdrojovému kódu týchto bezplatných softvérových súčastí open-source, ktorých licenčné podmienky vyžadujú zverejnenie, a zobraziť ich úplné informácie o autorských právach a príslušné licenčné podmienky, navštívte stránku: <http://electrolux.opensoftwarerepository.com> (príčina GTM3).

5.5 Počiatočný predhrev





Pred prvým použitím predhrejete prázdnu rúru.

PRED PRVÝM POUŽITÍM

Krok č. 1	Vyberte z rúry vyberateľné zasúvacie lišty a všetko príslušenstvo.
Krok č. 2	Nastavte maximálnu teplotu pre funkciu:  Rúru nechajte spustenú jednu h.
Krok č. 3	Nastavte maximálnu teplotu pre funkciu:  Rúru nechajte spustenú 15 min.
<p> Rúra môže počas predohrevu produkovať zápach a dym. Skontrolujte, či je miestnosť vetraná.</p>	



5.6 Nastavenie: Tvrdosť vody

Po zapojení rúry do elektrickej siete je potrebné nastaviť úroveň tvrdosti vody. Použite testovací papierik dodaný s parnou súpravou.

			
Krok č. 1	Krok č. 2	Krok č. 3	Krok č. 4
Testovací papierik vložte do vody na približne 1 sekundu. Testovací papierik nedávajte pod tečúcu vodu.	Potraste testovacím papierikom, aby ste odstránili nadbytočnú vodu.	Počkajte 1 minútu a skontrolujte tvrdosť vody pomocou tabuľky nižšie.	Nastavte úroveň tvrdosti vody: Ponuka / Nastavenia / Nastavenie / Tvrdosť vody.
<p> Farby testovacieho papierika sa naďalej menia. Tvrdosť vody nekontrolujte neskôr ako 1 minútu po skúške.</p>			
<p>Úroveň tvrdosti vody môžete zmeniť v ponuke: Nastavenia / Nastavenie / Tvrdosť vody.</p>			

Uvedená tabuľka zobrazuje škálu tvrdosti vody (°dH) s príslušnou úrovňou usadenín vápnika a klasifikáciou vody. Nastavte tvrdosť vody podľa tabuľky.

Tvrdosť vody		Testovací papierik	Usadenie vápnika (mmol/l)	Usadenie vápnika (mg/l)	Klasifikácia vody
Úroveň	°dH				
1	0 - 7	<input type="text"/> <input type="text"/>	0 - 1.3	0 - 50	mäkká

Tvrdosť vody		Testovací papierik	Usadenie vápnika (mmol/l)	Usadenie vápnika (mg/l)	Klasifikácia vody
Úroveň	°dH				
2	8 - 14		1.4 - 2.5	51 - 100	stredne tvrdá
3	15 - 21		2.6 - 3.8	101 - 150	tvrdá
4	≥ 22		≥ 3,9	≥ 151	veľmi tvrdá

Keď je úroveň tvrdosti vody 4, zásuvku na vodu plňte neperlivou vodou balenou vo fľašiach.

6. KAŽDODENNÉ POUŽÍVANIE



VAROVANIE!

Pozrite si kapitoly ohľadne bezpečnosti.

6.1 Nastavenie: Funkcie ohrevu

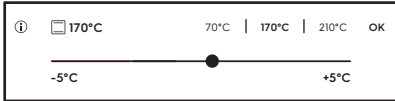
Krok č. 1	Zapnite rúru.
Krok č. 2	Vyberte funkciu ohrevu. Na displeji sa zobrazia predvolené funkcie ohrevu. Na zobrazenie ďalších funkcií ohrevu stlačte tlačidlo: ● ● ● .
Krok č. 3	Stlačte tlačidlo: °C. Na displeji sa zobrazí nastavenie teploty. 
Krok č. 4	Teplotu nastavíte potiahnutím prsta po posúvači.
Krok č. 5	Stlačte tlačidlo: OK.
Krok č. 6	Stlačte tlačidlo: START . Teplotná sonda – teplotnú sondu môžete zasunúť kedykoľvek pred alebo počas pečenia.
Stlačením STOP vypnite funkciu ohrevu.	

KAŽDODENNÉ POUŽÍVANIE

Krok č. 7	Vypnite rúru.
---------------------	---------------

6.2 Zásuvka na vodu

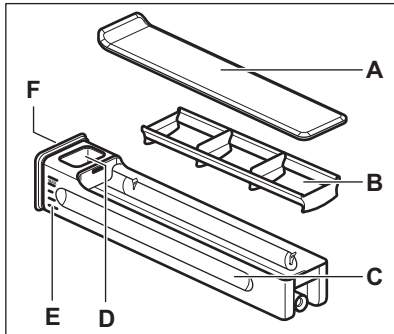

- A. Veko
- B. Vlnolam
- C. Zásuvka
- D. Otvor na doliatie vody
- E. Mierka
- F. Predný kryt

6.3 Spôsob používania: Zásuvka na vodu

Krok č. 1	Stlačte predný kryt zásuvky na vodu.	
Krok č. 2	Zásuvku na vodu naplňte na maximálnu úroveň. Môžete tak urobiť dvomi spôsobmi: A: Nechajte zásuvku na vodu vnútri rúry a nalejte vodu z nádoby. B: Vyberte zásuvku na vodu z rúry a naplňte ju pod vodovodným kohútikom.	
Krok č. 3	Zásuvku na vodu neste vo vodorovnej polohe, aby ste predišli vyliatiu vody.	
Krok č. 4	Keď naplníte zásuvku na vodu, vložte ju do rovnakej polohy. Stlačte predný kryt, kým nebude zásuvka na vodu vnútri rúry.	

Krok č. 5	Zásuvku na vodu vyprázdnite po každom použití.
 UPOZORNENIE! Zásuvku na vodu umiestnite v dostatočnej vzdialenosti od horúcich povrchov.	



6.4 Nastavenie: Steamify – Funkcia ohrevu parou

Krok č. 1	Zapnite rúru.
Krok č. 2	Stlačte  . Nastavte funkciu ohrevu parou.
Krok č. 3	Stlačte tlačidlo: °C. Na displeji sa zobrazí nastavenie teploty.
Krok č. 4	Nastavte teplotu. Druh funkcie parného ohrevu závisí od nastavenej teploty.
Para na parnú prípravu 50 – 100 °C	Na parné pečenie zeleniny, obilnín, strukovín, morských plodov, terín a dezertov.
Para na dusenie 105 – 130 °C	Na prípravu duseného mäsa alebo rýb, chleba a hydiny, ako aj tvarohových koláčov a dusených pokrmov.
Para na chrumkavú kôrku 135 – 150 °C	Na mäso, dusené pokrmy, plnenú zeleninu, ryby a gratinované pokrmy. Vďaka kombinácii pary a tepla získa mäso šťavnatú a jemnú textúru a zároveň chrumkavý povrch. Ak nastavíte časovač, počas posledných minút procesu prípravy sa automaticky zapne funkcia grilu, aby bol pokrm mierne gratinovaný.
Para na pečenie 155 – 230 °C	Pre pečené a zapekané pokrmy, mäso, ryby, hydinu, pečivo z lístkového cesta, tortičky, muffiny, gratinované pokrmy, zeleninu a pekárenské výrobky. Ak nastavíte časovač a vložíte jedlo do prvej úrovne, počas posledných minút procesu prípravy sa automaticky zapne funkcia dolného ohrevu, aby mal pokrm chrumkavý povrch.
Krok č. 5	Stlačte tlačidlo: OK.

KAŽDODENNÉ POUŽÍVANIE

Krok č. 6	Zatlačením na kryt otvorte zásuvku na vodu a vyberte ju.
Krok č. 7	Zásuvku na vodu naplňte studenou vodou po maximálnu úroveň (približne 950 ml). Množstvo vody postačuje približne na 50 minút. <div style="border: 1px solid black; padding: 5px;"><p> VAROVANIE! Používajte iba studenú vodu z vodovodu. Nepoužívajte filtrovanú (deminalizovanú) alebo destilovanú vodu. Nepoužívajte iné tekutiny. Do zásuvky na vodu nelejte horľavé kvapaliny ani kvapaliny s obsahom alkoholu.</p></div> <p>Použite mierku na zásuvke na vodu.</p>
Krok č. 8	V prípade potreby utrite vonkajšok zásuvky na vodu jemnou handričkou. Zásuvku na vodu zasuňte do jej pôvodnej polohy.
Krok č. 9	Stlačte tlačidlo: START . Približne po 2 minútach sa objaví para. Keď dosiahne rúra nastavenú teplotu, zaznie zvukový signál.
Krok č. 10	Keď dôjde voda v zásuvke na vodu, zaznie signál. Znova naplňte zásuvku na vodu. Na konci pečenia pracuje chladiaci ventilátor rýchlejšie, aby sa odstránila para. Na konci času tepelnej úpravy zaznie signál.
Krok č. 11	Vypnite rúru.
Krok č. 12	Po dokončení pečenia vyprázdňte zásuvku na vodu.
Krok č. 13	V dutine môže kondenzovať zvyšková voda. Po pečení opatrne otvorte dvierka rúry. Keď rúra vychladne, vyčistite dutinu mäkkou handričkou.

6.5 Nastavenie: Varenie metódou SousVide

Krok č. 1	Zapnite rúru. Na displeji sa zobrazia predvolené funkcie ohrevu. Na zobrazenie ďalších funkcií ohrevu stlačte tlačidlo: ● ● ● .
Krok č. 2	Stlačte tlačidlo:  . Stlačte tlačidlo: OK .
Krok č. 3	Stlačte tlačidlo:  . Nastavte časovač.

Krok č. 4	Stlačte tlačidlo: OK.
Krok č. 5	Stlačte tlačidlo: °C. Nastavte teplotu a potvrdte ju.
Krok č. 6	Stlačte tlačidlo: START .
Krok č. 7	Na vákuových vreckách a v dutine sa môže nahromadiť zvyšková voda. Po pečení opatrne otvorte dverka rúry. Na vybratie vákuových vreciek použite tanier a utierku. Keď je rúra studená, odstráňte špongiou vodu zo spodnej časti dutiny. Dutinu vysušte mäkkou handričkou.



6.6 Nastavenie: Sprievodca pečením

Každý pokrm v tejto podponuke má odporúčanú funkciu a teplotu. Môžete upraviť čas a teplotu. Na prípravu niektorých pokrmov môžete použiť aj:

- Hmotnostný program
- Teplotná sonda

Úroveň uvarenia pokrmu:









- Nепреpečený alebo Menej
- Stredne
- Prepečený alebo Viac

Krok č. 1	Zapnite rúru.
Krok č. 2	Stlačte tlačidlo:  .
Krok č. 3	Stlačte tlačidlo:  . Zadajte: Sprievodca pečením.
Krok č. 4	Vyberte pokrm alebo druh potraviny.
Krok č. 5	Stlačte tlačidlo: START .

6.7 Funkcie ohrevu









KAŽDODENNÉ POUŽÍVANIE

ŠTANDARDNÉ









Funkcia ohrevu	Aplikácia
 Gril	Na grilovanie tenkých kúskov jedla a na prípravu hriankov.
 Turbo gril	Na pečenie veľkých kusov mäsa alebo hydiny s kosťami na jednej úrovni. Na gratinovanie a zapekanie.
 Teplovzdušné Pečenie	Na pečenie na 3 úrovniach súčasne a na sušenie potravín. Teplotu v rúre nastavte o 20 – 40 °C nižšie ako pre Tradičné pečenie.
 Mrazené pokrmy	Na prípravu chrumkavých polotovarov (napr. zemiakových hranolčekov, amerických zemiakov alebo jarných závitkov).
 Tradičné pečenie	Na pečenie a opekánie na jednej úrovni roštu.
 Pizza	Na prípravu pizze. Na intenzívnejšie zhnednutie povrchu a chrumkavý korpus.
 Dolný ohrev	Na pečenie koláčov s chrumkavým korpusom a na zaváranie potravín.
 Steamify	Použite paru na parnú prípravu, dusenie, jemné zapekanie a pečenie.

ŠPECIÁLNE

Funkcia ohrevu	Aplikácia
 Zaváranie	Na zaváranie zeleniny (napr. nakladanej miešanej zeleniny).

Funkcia ohrevu	Aplikácia
 Sušenie	Na sušenie nakrájaného ovocia, zeleniny a húb.
 Funkcia jogurt	Na prípravu jogurtu. Pri tejto funkcii je osvetlenie vypnuté.
 Ohrev tanierov	Na predhriatie tanierov pred podávaním jedla.
 Rozmrazovanie	Na rozmrazenie potravín (zeleniny a ovocia). Čas rozmrazovania závisí od množstva a veľkosti mrazených potravín.
 Gratinované jedlá	Na jedlá, ako sú lasagne alebo zapečené zemiaky. Na gratinovanie a zapekanie.
 Pomalé pečenie	Na prípravu jemného, šťavnatého pečeného mäsa.
 Uchovať teplé	Na uchovávanie jedla teplého.
 Vlhký horúci vzduch	Táto funkcia je určená na úsporu energie počas prípravy jedál. Keď použijete túto funkciu, teplota v dutine sa môže líšiť od nastavenej teploty. Použije sa zvyškové teplo. Výkon ohrevu môže byť znížený. Viac informácií nájdete v kapitole „Každodenné používanie“, poznámky k: Vlhký horúci vzduch.

PARA

Funkcia ohrevu	Aplikácia
 Varenie metódou SousVide	Názov funkcie sa vzťahuje na spôsob prípravy vo vzduchotesne uzavretých plastových vreckách pri nízkych teplotách. Ďalšie informácie nájdete v nižšie uvedenej časti Varenie metódou SousVide a v kapitole Rady a tipy s tabuľkami varenia.
 Regenerácia	Opätovné zohrievanie jedla parou zabraňuje vysušeniu jeho povrchu. Teplo sa rozloží jemne a rovnomerne, čo umožňuje obnoviť chuť a arómu jedla tak, akoby bolo práve pripravené. Túto funkciu môžete používať na zohrievanie jedla priamo na tanieri. Naraz môžete zohrievať viac tanierov na rôznych úrovniach roštov.
 Pečenie chleba	Táto funkcia sa používa na prípravu chleba a chlebového pečiva a z hľadiska chrumkavosti, farby a lesku kôrky dosahuje veľmi dobré výsledky ako od profesionálov.
 Kysnutie cesta	Na urýchlenie vykysnutia kysnutého cesta. Zabraňuje vysušeniu povrchu cesta a zachováva ho pružné.
 Vlhká para	Na parnú prípravu zeleniny, príloh, rýb
 Vlhkosť vysoká	Funkcia je vhodná na prípravu delikátnych jedál ako sú nákypy, obložené koláče, teriny a ryby.
 Vlhkosť stredná	Táto funkcia je vhodná na prípravu duseného mäsa, ako aj chleba a sladkého kysnutého cesta. Vďaka kombinácii pary a tepla získa mäso šťavnatú a jemnú konzistenciu a pečivo z kysnutého cesta bude mať chrumkavý a lesklý povrch.
 Vlhkosť nízka	Táto funkcia je vhodná na mäso, hydinu, pečené jedlá a dusené/zapekané jedlá. Vďaka kombinácii pary a tepla získa mäso jemnú a šťavnatú konzistenciu a zároveň chrumkavé okraje.

6.8 Poznámky k: Vlhký horúci vzduch

Táto funkcia bola použitá na splnenie požiadaviek triedy energetickej účinnosti a požiadaviek na ekodizajn (podľa predpisov EU 65/2014 a EU 66/2014). Skúšky podľa: IEC/EN 60350-1



Dvierka rúry majú byť počas pečenia zatvorené, aby nedošlo k prerušeniu funkcie a aby bola zabezpečená čo najefektívnejšia prevádzka rúry.

Keď použijete túto funkciu, osvetlenie sa po 30 sekundách automaticky vypne. Pokyny ohľadom varenia nájdete v kapitole „Rady a tipy“, Vlhký horúci vzduch. Všeobecné odporúčania na úsporu energie si pozrite v kapitole „Energetická účinnosť“, v časti Úspora energie.

7. ČASOVÉ FUNKCIE

7.1 Popis časových funkcií

Funkcia časovača	Aplikácia
Čas prípravy	Nastavenie dĺžky varenia. Maximálne 23 h 59 min.
Kritériá spustenia	Nastavenie, kedy má časovač spustiť odpočítavanie.
Kritériá skončenia	Nastavenie, čo sa má stať, keď časovač skončí odpočítavanie.
Odložený štart	Odloženie začiatku alebo konca varenia.
Predĺženie pečenia	Predĺženie času varenia.
Pripomienka	Slúži na nastavenie odpočítavania času. Maximálne 23 h 59 min. Táto funkcia nemá vplyv na činnosť spotrebiča.

Kritériá spustenia	Komentár
-	Časovač sa spustí, keď ho zapnete.
	Časovač sa spustí po zatvorení dveriek.
→	Časovač sa spustí pri spustení rúry.
	Časovač sa spustí, keď spotrebič dosiahne nastavenú teplotu.

7.2 Nastavenie: Časové funkcie

Nastavenie hodín	
Krok č. 1	Stlačte tlačidlo: 
Krok č. 2	Stlačte tlačidlo: Nastavenia / Nastavenie / Presný čas.

ČASOVÉ FUNKCIE

Nastavenie hodín

Krok č. 3 Posunutím a stlačením nastavíte hodiny. Stlačte tlačidlo: OK alebo .

Nastavenie času varenia

Krok č. 1 Vyberte funkciu ohrevu a nastavte teplotu.

Krok č. 2 Stlačte tlačidlo: .

Krok č. 3 Posunutím a stlačením nastavíte hodiny. Stlačte tlačidlo: OK.
Časovač začne ihneď odpočítavať.

Výber voliteľnej funkcie Začiatok/Koniec

Krok č. 1 Vyberte funkciu ohrevu a nastavte teplotu.

Krok č. 2 Stlačte tlačidlo: .

Krok č. 3 Stlačte tlačidlo: ● ● ● .

Krok č. 4 Stlačte tlačidlo: Kritériá spustenia / Kritéria skončenia.

Krok č. 5 Vyberte preferovanú možnosť: Kritériá spustenia / Kritéria skončenia.

Krok č. 6 Stlačte tlačidlo: OK alebo .

Posunutie začiatku a konca pečenia

Krok č. 1 Stlačte tlačidlo: .

Krok č. 2 Posunutím a stlačením nastavíte hodiny. Stlačte tlačidlo: OK.

Posunutie spustenia bez nastavenia skončenia pečenia	
Krok č. 1	Nastavte funkciu ohrevu a teplotu.
Krok č. 2	Stlačte tlačidlo:  .
Krok č. 3	Stlačte tlačidlo: ● ● ● .
Krok č. 4	Stlačte tlačidlo: Odložený štart.
Krok č. 5	Vyberte hodnotu. Stlačte tlačidlo: OK.

Nastavenie dodatočného času	
Keď zostáva 10 % času varenia a jedlo sa nezdá byť hotové, môžete predĺžiť čas varenia. Môžete tiež zmeniť funkciu rúry.	
Krok č. 1	Stlačte ikonu požadovaného času na predĺženie času pečenia.
Krok č. 2	V prípade potreby môžete tiež vybrať požadovanú funkciu ohrevu a zmeniť ju.
Čo ak je lepšie zmeniť dodatočný čas?	
Dodatočný čas môžete resetovať.	
Krok č. 1	Stlačte tlačidlo:  .
Krok č. 2	Aby ste nastavili čas, vyberte hodnotu na posúvači alebo stlačte ikonu požadovaného času.
Krok č. 3	Stlačte tlačidlo: OK.

Zmena nastavení časovača	
Krok č. 1	Vyberte hodnotu na posúvači alebo stlačte požadovanú časovú hodnotu, aby ste zmenili hodnotu časovača.

POUŽÍVANIE PRÍSLUŠENSTVA

Zmena nastavení časovača

Krok č. 2 Stlačte tlačidlo: OK.

Nastavený čas môžete zmeniť kedykoľvek počas varenia.

8. POUŽÍVANIE PRÍSLUŠENSTVA



VAROVANIE!

Pozrite si kapitoly ohľadne bezpečnosti.

8.1 Vloženie príslušenstva

Malé zarážky na vrchu zvyšujú bezpečnosť. Tieto odsadenia tiež zabraňujú prevráteniu. Vysoký okraj okolo roštu zabraňuje zošmyknutiu kuchynského riadu z roštu.

Drôtený rošt:

Rošt zasunite medzi vodiace tyče zasúvacích lišt.

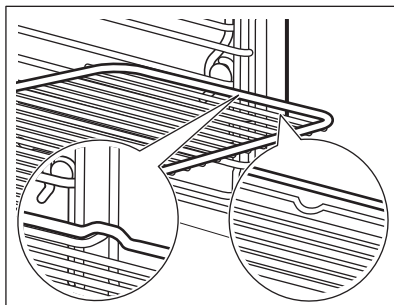

Plech na pečenie / Hlboký pekáč:

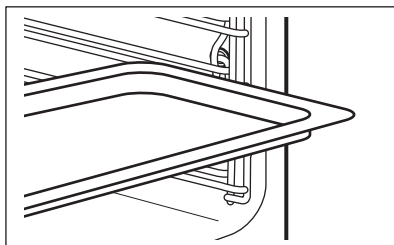

Plech na pečenie zasunite medzi vodiace lišty zvolenej úrovne rúry.



8.2 Teplotná sonda

Teplotná sonda – meria teplotu vnútri jedla. Môže sa použiť pri každej funkcii ohrevu.

Nastavujú sa dve teploty:

 Teplota rúry: minimálne 120 °C.	 Teplota vo vnútri.
--	---

Pre najlepšie výsledky varenia:





Prísady by mali mať izbovú teplotu.	Nepoužívajte s tekutými pokrmami.	Počas varenia musí zostať v pokrme.
-------------------------------------	-----------------------------------	-------------------------------------

Rúra vypočíta približný čas skončenia varenia. Závisí od množstva potravín, nastavenej funkcie rúry a teploty.

8.3 Spôsob používania: Teplotná sonda

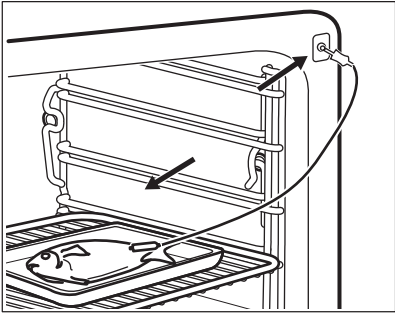
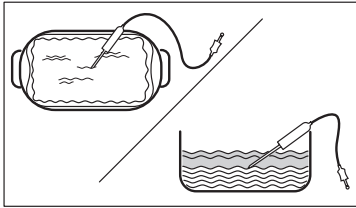
Krok č. 1	Zapnite rúru.
Krok č. 2	Nastavte funkciu ohrevu a v prípade potreby zmeňte teplotu rúry.
Krok č. 3	Vložte: Teplotná sonda.
Mäso, hydinu a rybu	Zapekaciu nádobu
Vložte špičku Teplotná sonda do stredu mäsa alebo ryby, podľa možnosti do najhrubšej časti. Uistite sa, že minimálne 3/4 Teplotná sonda sú vnútri pokrmu.	Vložte špičku Teplotná sonda presne do stredu zapekacej nádoby. Teplotná sonda má byť počas pečenia stabilne na jednom mieste. Dosiachnete to použitím pevnej prísady. Použite okraj nádoby na pečenie na podopretie silikónovej rukoväti Teplotná sonda. Špička Teplotná sonda by sa nemala dotýkať dna nádoby na pečenie.





DOPLNKOVÉ FUNKCIE

	
Krok č. 4	Zasuňte Teplotná sonda do zásuvky v prednej časti rúry. Na displeji sa zobrazí aktuálna teplota: Teplotná sonda.
Krok č. 5	Stlačte  , aby ste nastavili teplotu vnútri pokrmu.
Krok č. 6	Stlačte ●●●, aby ste nastavili požadovanú funkciu: <ul style="list-style-type: none">• Zvukový signál – keď potravina dosiahne požadovanú teplotu vnútri pokrmu, zaznie zvukový signál,• Zvukový signál a skončenie pečenia – keď potravina dosiahne požadovanú teplotu vnútri pokrmu, zaznie zvukový signál a rúra sa vypne.• Len zobrazit' teplotu – na displeji sa zobrazí aktuálna vnútorná teplota.
Krok č. 7	Vyberte voliteľnú funkciu a stlačte: OK alebo  .
Krok č. 8	Stlačte tlačidlo: START . Keď dosiahne potravina nastavenú teplotu, zaznie zvukový signál. Môžete si vybrať, či budete v varení pokračovať alebo prestanete, aby bola potravina správne prepečená.
Krok č. 9	Vyťahnite zástrčku Teplotná sonda zo zásuvky a vyberte pokrm z rúry. <div data-bbox="213 1198 1028 1289" style="border: 1px solid black; padding: 5px;"> VAROVANIE! Hrozí nebezpečenstvo popálenia, pretože sa Teplotná sonda zohreje. Pri odpájaní a vyberaní teplotnej sondy z potraviny buďte opatrní.</div>

9. DOPLNKOVÉ FUNKCIE



9.1 Ako ušetriť energiu: Obľúbené

Môžete uložiť svoje obľúbené nastavenia, ako napr. funkciu ohrevu, čas prípravy pokrmov, teplotu alebo funkciu čistenia. Môžete uložiť 3 obľúbené nastavenia.

Krok č. 1	Zapnite spotrebič.
Krok č. 2	Vyberte preferované nastavenie.
Krok č. 3	Stlačte tlačidlo:  . Vyberte: Obľúbené.
Krok č. 4	Vyberte možnosť: Uložiť aktuálne nastavenia.
Krok č. 5	Stlačte +, aby ste pridali nastavenie do zoznamu: Obľúbené. Stlačte tlačidlo  .
<p> – stlačte, ak chcete obnoviť nastavenie.</p> <p> – stlačte, ak chcete zrušiť nastavenie.</p>	

9.2 Automatické vypínanie

Ak pracuje funkcia ohrevu a nezmeníte žiadne nastavenia, z bezpečnostných dôvodov sa spotrebič po určitom čase vypne.

 °C	 (h)
30 - 115	12.5
120 - 195	8.5
200 - 230	5.5

Funkcia automatického vypnutia nebude fungovať pri týchto funkciách: Osvetlenie rúry, Teplotná sonda, Koniec, Pomalé pečenie.

9.3 Chladiaci ventilátor

Keď je spotrebič v prevádzke, automaticky sa zapne chladiaci ventilátor, aby udržal povrch spotrebiča chladný. Ak spotrebič vypnete, chladiaci ventilátor môže pokračovať v činnosti, kým sa spotrebič neochladí.

10. TIPY A RADY

10.1 Odporúčania pre varenie







Teploty a časy prípravy jedál uvedené v tabuľkách sú iba orientačné. Závisia od konkrétneho receptu a množstva a kvality použitých prísad.





Váš spotrebič môže pri pečení fungovať inak ako spotrebič, ktorý ste používali doteraz. Rady nižšie zobrazujú odporúčané nastavenia teploty, času pečenia a úrovne v rúre pre konkrétne druhy jedál.

Ak nie je k dispozícii nastavenie pre konkrétny recept, vyhľadajte nastavenie pre podobný recept. Viac odporúčaní týkajúcich sa pečenia nájdete v tabuľkách pečenia na našej webovej lokalite. Ak chcete vyhľadať tipy na prípravu pokrmov, skontrolujte číslo PNC uvedené na typovom štítku na prednom ráme dutiny spotrebiča.

10.2 Vlhký horúci vzduch





V záujme čo najlepších výsledkov sa riadte tipmi v tabuľke nižšie.

		 (° C)		 (min)
Sladké pečivo, 16 kusov	plech na pečenie alebo pekáč na zachytávanie tuku	180	2	25 - 35
Piškótová roláda	plech na pečenie alebo pekáč na zachytávanie tuku	180	2	15 - 25
Celá ryba, 0,2 kg	plech na pečenie alebo pekáč na zachytávanie tuku	180	3	15 - 25
Sušienky, 16 ku- sov	plech na pečenie alebo pekáč na zachytávanie tuku	180	2	20 - 30
Mandľové su- šienky, 24 kusov	plech na pečenie alebo pekáč na zachytávanie tuku	160	2	25 - 35
Muffiny, 12 ku- sov	plech na pečenie alebo pekáč na zachytávanie tuku	180	2	20 - 30

		 (° C)		 (min)
Slané pečivo, 20 kusov	plech na pečenie alebo pekáč na zachytávanie tuku	180	2	20 - 30
Sušienky z krehkého cesta, 20 kusov	plech na pečenie alebo pekáč na zachytávanie tuku	140	2	15 - 25
Malé tortičky, 8 kusov	plech na pečenie alebo pekáč na zachytávanie tuku	180	2	15 - 25

10.3 Vlhký horúci vzduch – odporúčané príslušenstvo

Použite tmavé a matné formy a nádoby. Absorbujú teplo lepšie ako svetlý a lesklý riad.





			
Forma na pizzu	Forma na pečenie	Nádoby na suflé	Forma na korpus
Tmavá, matná priemer 28 cm	Tmavá, matná priemer 26 cm	Keramicá 8 cm priemer, 5 cm výška	Tmavá, matná priemer 28 cm

10.4 Tabuľky pečenia pre skúšobné inštitúty





Informácie pre skúšobné ústavy

Skúšky podľa: EN 60350, IEC 60350.





Pečenie na jednej úrovni – pečenie vo formách

		 °C	 min	
Piškótový koláč bez tuku	Teplovzdušné Pečenie	160	45 - 60	2
Piškótový koláč bez tuku	Tradičné pečenie	160	45 - 60	2





TIPY A RADY

		 °C	 min	
Jablkový koláč, 2 formy Ø20 cm	Teplovzdušné Pečenie	160	55 - 65	2
Jablkový koláč, 2 formy Ø20 cm	Tradičné pečenie	180	55 - 65	1
Linecké koláčiky	Teplovzdušné Pečenie	140	25 - 35	2
Linecké koláčiky	Tradičné pečenie	140	25 - 35	2

Pečenie na jednej úrovni – piškótvý koláč
Použite tretiu úroveň v rúre.

		 °C	 min
Malé koláčiky, 20 ks/plech, predhrejte prázdnu rúru	Teplovzdušné Pečenie	150	20 - 30
Malé koláčiky, 20 ks/plech, predhrejte prázdnu rúru	Tradičné pečenie	170	20 - 30





Viacúrovňové pečenie – piškótvý koláč

		 °C	 min	
Linecké koláčiky	Teplovzdušné Pečenie	140	25 - 45	2 / 4
Malé koláčiky, 20 ks/ plech, predhrejte prázdnu rúru	Teplovzdušné Pečenie	150	25 - 35	1 / 4
Piškótvý koláč bez tuku	Teplovzdušné Pečenie	160	45 - 55	2 / 4
Jablkový koláč, 1 forma na mriežku (Ø 20 cm)	Teplovzdušné Pečenie	160	55 - 65	2 / 4

Gril

Prázdnu rúru predhrievajte 5 minút.

Grilujte s maximálnou nastavenou teplotou.







		 min	
Hrianky	Gril	1 - 2	5
Hovädzí steak, po uplynutí polovice času obráťte	Gril	24 - 30	4

Informácie pre skúšobné ústavy

Testy pre funkciu: Vlhká para.

Testy podľa normy IEC 60350-1.

Nastavte teplotu na 100 °C.

	 Nádoba (Gastro- norm)	 kg		 min	
Brokolica, predhrejte prázdnu rúru	1 x 2/3 dierko- vaná	0.3	3	8 - 9	Plech na peče- nie zasuňte do prvej úrovne v rúre.
Brokolica, predhrejte prázdnu rúru	1 x 2/3 dierko- vaná	Max.	3	10 - 11	Plech na peče- nie zasuňte do prvej úrovne v rúre.
Hrášok, mra- zený	2 x 2/3 dierko- vaná	2 x 1,5	2 a 4	Až kým najchlad- nejší bod nedosiah- ne teplotu 85 °C.	Plech na peče- nie zasuňte do prvej úrovne v rúre.



11. OŠETROVANIE A ČISTENIE



VAROVANIE!

Pozrite si kapitoly ohľadne bezpečnosti.

11.1 Poznámky k čisteniu

 <p>Čistiace prostriedky</p>	<p>Prednú stranu spotrebiča očistite iba handričkou z mikrovlákien namočenou v teplej vode s jemným čistiacim prostriedkom. Dno dutiny vyčistite s niekoľkými kvapkami octu, aby ste odstránili vodný kameň.</p> <p>Na čistenie kovových povrchov použite čistiaci roztok.</p> <p>Škvrny vyčistite s miernym čistiacim prostriedkom.</p>
 <p>Každodenné používanie</p>	<p>Dutinu očistite po každom použití. Hromadenie tuku alebo iných zvyškov môže mať na následok vznik požiaru.</p> <p>Jedlo v spotrebiči neskladujte dlhšie ako 20 minút. Dutinu osušte po každom použití iba handričkou z mikrovlákien.</p>
 <p>Príslušenstvo</p>	<p>Vyčistite všetko príslušenstvo po každom použití a nechajte ho vyschnúť. Použite iba handričku z mikrovlákien namočenú v teplej vode s jemným čistiacim prostriedkom. Príslušenstvo sa nesmie umývať v umývačke riadu.</p> <p>Príslušenstvo s nelepivou povrchovo úpravou nečistite abrazívnymi čistiacimi prostriedkami ani predmetmi s ostrými hranami.</p>

11.2 Vybratie: Zasúvacie lišty

Vyberte zasúvacie lišty, aby ste mohli očistiť rúru.

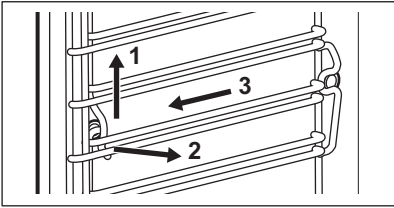
<p>Krok č. 1</p>	<p>Rúru vypnite a počkajte, kým nevychladne.</p>	
<p>Krok č. 2</p>	<p>Zasúvacie lišty opatrne vytiahnite nahor z predného závesu.</p>	
<p>Krok č. 3</p>	<p>Odtiahnite predný koniec zasúvacích lišt od bočnej steny.</p>	
<p>Krok č. 4</p>	<p>Vytiahnite zasúvacie lišty zo zadného závesu.</p>	
<p>Zasúvacie lišty nainštalujte v opačnom poradí.</p>		

11.3 Používanie: Parné čistenie

Skôr ako začnete:		
Rúru vypnite a počkajte, kým nevychladne.	Vyberte všetko príslušenstvo a vyberateľné zásuvacie lišty.	Dutinu rúry a vnútorný sklenný panel dvierok očistíte mäkkou tkaninou namočenou v teplej vode s prídavkom čistiaceho prostriedku.

Krok č. 1	Zásuvku na vodu naplňte po maximálnu úroveň.	
Krok č. 2	Vyberte: Ponuka / Čistenie.	
Funkcia	Popis	Trvanie
Parné čistenie	Ľahké čistenie	30 min
Parné čistenie plus	Normálne čistenie Dutinu nastriekajte čistiacim prostriedkom.	75 min
Krok č. 3	Zapnite funkciu. Postupujte podľa pokynov na displeji. Po skončení čistenia zaznie signál.	
Krok č. 4	Signál sa vypína stlačením ľubovoľného symbolu.	
 Počas činnosti tejto funkcie je osvetlenie vypnuté.		

Po skončení čistenia:		
Vypnite rúru.	Keď rúra vychladne, vyčistite dutinu jemnou handričkou. Odstráňte zo zásuvky na vodu zvyšnú vodu.	Dvierka nechajte otvorené a počkajte, kým nevyschne dutina.

11.4 Pripomenka čistenia

Keď sa zobrazí pripomenka, odporúča sa čistenie.
--

OŠETROVANIE A ČISTENIE

Použitie funkcie: Parné čistenie plus.

Prípomienku môžete zapnúť alebo vypnúť v ponuke: Nastavenie.

11.5 Čistenie: Zásuvka na vodu

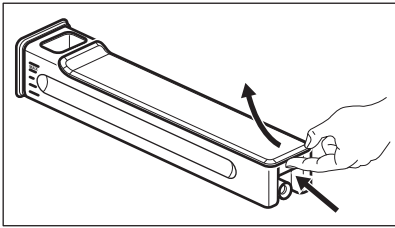
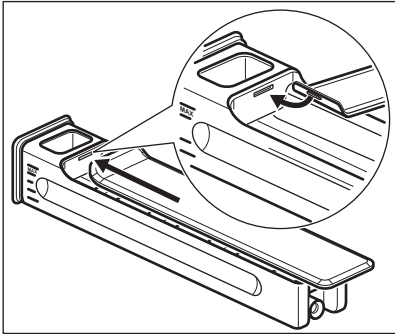
Krok č. 1	Vyberte z rúry zásuvku na vodu.	
Krok č. 2	Odstráňte veko zásuvky na vodu. Veko nadvihnite podľa výčnelku v zadnej časti.	
Krok č. 3	Vyberte vlnolam. Ťahajte ho smerom od tela zásuvky, kým sa nevyusunie.	
Krok č. 4	Časti zásuvky na vodu umyte vodou a mydlom. Nepoužívajte abrazívne špongie ani neumývajte zásuvku na vodu v umývačke.	
Krok č. 5	Znovu namontujte zásuvku na vodu.	
Krok č. 6	Zasuňte vlnolam, kým nezacvakne. Zatlačte ho do tela zásuvky.	
Krok č. 7	Namontujte veko. Najprv pripojte prednú príchytку a potom ju zatlačte proti telu zásuvky.	
Krok č. 8	Vložte zásuvku na vodu.	
Krok č. 9	Zásuvku na vodu zatlačte do rúry tak, aby sa zaistila.	

11.6 Spôsob používania: Odvápňovanie

Skôr ako začnete:		
Rúru vypnite a počkajte, kým nevychladne.	Odstráňte všetko príslušenstvo.	Uistite sa, že je zásuvka na vodu prázdna.

Doba trvania prvej časti: približne 100 min	
Krok č. 1	Hlboký pekáč zasuňte do prvej úrovne v rúre.
Krok č. 2	Do zásuvky na vodu nalejte 250 ml prípravku na odvápnovanie.
Krok č. 3	Zostávajúcu časť zásuvky na vodu naplňte vodou po maximálnu úroveň.
Krok č. 4	Vyberte možnosť: Ponuka / Čistenie.
Krok č. 5	Funkciu zapnite a postupujte podľa pokynov na displeji. Spustí sa prvá časť odvápnovania.
Krok č. 6	Po skončení prvej časti vyprázdňte hlboký pekáč a položte ho späť na prvú úroveň v rúre.
Doba trvania druhej časti: približne 35 min	
Krok č. 7	Do zásuvky na vodu nalejte vodu. Uistite sa, že vnútri zásuvky na vodu nie sú zvyšky prípravku na odvápnovanie. Vložte zásuvku na vodu.
Krok č. 8	Po skončení funkcie vyberte hlboký pekáč.
 Počas činnosti tejto funkcie je osvetlenie vypnuté.	

Po skončení odvápnovania:		
Vypnite rúru.	Keď rúra vychladne, vyčistite dutinu mäkkou handričkou. Odstráňte zostávajúcu vodu zo zásuvky na vodu.	Dvierka rúry nechajte otvorené a počkajte, kým dutina nevyschne.
 Ak po odvápnovaní zostanú v rúre ešte zvyšky vodného kameňa, na displeji sa zobrazí výzva na zopakovanie postupu.		

11.7 Pripomenka odvápnenia

Na odvápnenie rúry vás vyzvú dve pripomenky. Pripomenka odvápnenia sa nedá deaktivovať.

OŠETROVANIE A ČISTENIE

Typ	Popis
Upozorňovacia pripomienka	Odporučí vám odvápnit' rúru.
Blokovacia pripomienka	Nariadi vám odvápnit' rúru. Ak pri zobrazení blokovacej pripomienky rúru neodvápnite, zablokujú sa parné funkcie.
 Tieto pripomienky sa aktivujú pri každom vypnutí rúry.	

11.8 Spôsob používania: Oplachovanie

Skôr ako začnete:	
Rúru vypnite a počkajte, kým nevychladne.	Odstráňte všetko príslušenstvo.

Krok č. 1	Hlboký pekáč zasuňte do prvej úrovne v rúre.
Krok č. 2	Do zásuvky na vodu nalejte vodu.
Krok č. 3	Vyberte možnosť: Ponuka / Čistenie / Oplachovanie. Trvanie: približne 30 min
Krok č. 4	Funkciu zapnite a postupujte podľa pokynov na displeji.
Krok č. 5	Po skončení funkcie vyberte hlboký pekáč.
 Počas činnosti tejto funkcie je osvetlenie vypnuté.	

11.9 Pripomienka sušenia

Po varení s funkciou ohrevu parou vás displej vyzve na vysušenie rúry. Stlačte tlačidlo ÁNO, aby ste vysušili rúru.

11.10 Spôsob používania: Sušenie

Použite ho po varení s funkciou ohrevu parou alebo parnom čistení na vysušenie dutiny.

Krok č. 1	Skontrolujte, či je rúra studená.
------------------	-----------------------------------

Krok č. 2	Odstráňte všetko príslušenstvo.
Krok č. 3	Vyberte ponuku: Čistenie / Sušenie.
Krok č. 4	Postupujte podľa pokynov na obrazovke.

11.11 Vybratie a inštalácia: Dvierka

Dvierka a vnútorné sklenené panely môžete vybrať, aby ste ich vyčistili. Počet sklenených panelov dvierok je pre rôzne modely odlišný.



VAROVANIE!

Dvierka sú ťažké.



UPOZORNENIE!

So sklom zaobchádzajte opatrne, predovšetkým okolo okrajov predného panela. Sklo môže prasknúť.

Krok č. 1	Dvierka úplne otvorte.	
Krok č. 2	Nadvihnite a stlačte upínacie páky (A) na oboch pántoch dvierok.	
Krok č. 3	Dvierka rúry privrite, aby zostali v prvej otvorenej polohe (približne v 70° uhle). Dvierka rúry uchopte po oboch stranách a potiahnite ich od rúry smerom nahor. Dvierka položte vonkajšou stranou nadol na mäkkú tkaninu na rovnom povrchu.	
Krok č. 4	Uchopte rám dvierok (B) po stranách v hornej časti a zatlačte ich smerom dnu, aby sa uvoľnila upevňovacia západka.	
Krok č. 5	Rám dvierok vyberte potiahnutím smerom dopredu.	
Krok č. 6	Sklenené panely dvierok uchopte na ich hornej hrane a po jednom ich vyťahujte smerom nahor z úchytiak.	

OŠETROVANIE A ČISTENIE

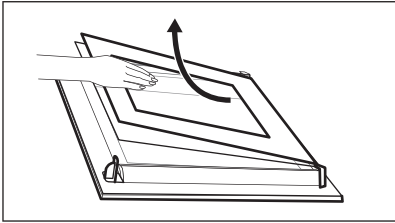
Krok č. 7	Sklenený panel vyčistíte vodou s prídavkom saponátu. Sklenený panel dôkladne osušte. Sklenené panely neumývajte v umývačke riadu.	
Krok č. 8	Po čistení zvolte opačný postup.	
Krok č. 9	Najprv namontujte malý panel, potom väčší a dverka. Uistite sa, že sú sklá vložené v správnej polohe, inak sa môže povrch dierok prehriať.	

11.12 Výmena: Osvetlenie



VAROVANIE!

Hrozí nebezpečenstvo zásahu elektrickým prúdom.
Žiarovka môže byť horúca.

Pred výmenou žiarovky v osvetlení:

Krok č. 1	Krok č. 2	Krok č. 3
Vypnite rúru. Počkajte, kým nebude rúra studená.	Rúru odpojte zo siete.	Na dno dutiny položte handričku.

Horné osvetlenie

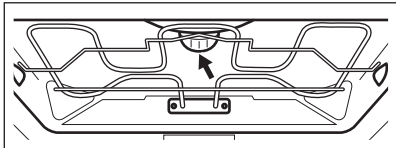
Krok č. 1	Otočte sklenený kryt a vyberte ho.	
Krok č. 2	Vyberte kovový krúžok a vyčistite sklenený kryt.	
Krok č. 3	Vymeňte žiarovku za vhodnú žiarovku odolnú až do teploty 300 °C.	
Krok č. 4	Kovový krúžok nasadte späť na sklenený kryt a nasadte ho.	

Bočná žiarovka

Krok č. 1	Aby ste získali prístup k žiarovke, vyberte ľavú zasúvaciu lištu.
Krok č. 2	Pomocou skrutkovača na skrutky s hlavou Torx 20 odstráňte kryt.
Krok č. 3	Vyberte a vyčistite kovový rám a tesnenie.
Krok č. 4	Vymeňte žiarovku za vhodnú žiarovku s tepelnou odolnosťou do 300 °C.
Krok č. 5	Namontujte kovový rám a tesnenie. Uťahnite skrutky.
Krok č. 6	Namontujte ľavú zasúvaciu lištu.



12. RIEŠENIE PROBLÉMOV



VAROVANIE!

Pozrite si kapitoly ohľadne bezpečnosti.

12.1 Čo robiť, ak...

 Spotrebič sa nezapne ani sa nezohrieva	
 Možná príčina	 Náprava
Spotrebič nie je pripojený ku zdroju elektrického napájania alebo je pripojený nesprávne.	Skontrolujte, či je spotrebič správne pripojený k zdroju elektrického napájania.
Hodiny nie sú nastavené.	Nastavte hodiny; podrobnosti nájdete v kapitole Časové funkcie ; návod na nastavenie: Časové funkcie.
Dvierka nie sú správne zatvorené.	Dvierka úplne zatvorte.



Spotrebič sa nezapne ani sa nezohrieva



Možná príčina

Je vypálená poistka.

Spotrebič Detská poistka je zapnutý.



Náprava

Skontrolujte, či je príčinou poruchy poistka. Ak sa problém objaví znovu, kontaktujte kvalifikovaného elektrikára.

Pozrite si kapitolu „Ponuka“, podkapitoly: Voliiteľné funkcie.



Komponenty



Popis

Žiarovka je vypálená.



Náprava

Žiarovku vymeňte, bližšie informácie nájdete v časti Výmena v kapitole „Starostlivosť a čistenie“: Osvetlenie.



Zásuvka na vodu nepracuje správne



Popis

Zásuvka na vodu po vložení nezostane zasunutá v spotrebiči.

Zo zásuvky na vodu vyteká voda.



Možná príčina

Zásuvku na vodu ste nezasu-nuli úplne.

Nesprávne ste namontovali veko zásuvky na vodu alebo vlnolam.





Náprava

Zásuvku na vodu zasuňte úplne do spotrebiča.

Znovu namontujte veko zásuvky na vodu a vlnolam.





Problémy s procesom čistenia



 Popis	 Možná příčina	 Náprava
Zásuvku na vodu je ťažké vyčistiť.	Nevybrali ste veko a vlnolam.	Vyberte veko a vlnolam.
Po odvápnení nie je v hlbokom pekáči žiadna voda.	Zásuvka na vodu nebola naplnená po maximálnu úroveň.	Skontrolujte, či je vnútri zásuvky na vodu odvápnovací prípravok/voda.
Po odvápnení je na dne dutiny rúry špinavá voda.	Hlboký pekáč je na nesprávnej úrovni v rúre.	Z dna spotrebiča odstráňte zvyškovú vodu a odvápnovací prípravok. Nabudúce zasuňte hlboký pekáč do prvej úrovne v rúre.
Po čistení je na dne dutiny rúry príliš veľa vody.	Pred začiatkom čistenia ste dali do spotrebiča príliš veľa čistiaceho prostriedku.	Nabudúce rovnomerne nanesť tenkú vrstvu čistiaceho prostriedku na steny dutiny.
Výsledok čistenia nie je uspokojivý.	Začali ste s čistením, keď bol spotrebič príliš horúci.	Počkajte, kým spotrebič nevychladne. Zopakujte čistenie.
	Pred čistením ste zo spotrebiča nevybrali všetko príslušenstvo.	Zo spotrebiča vyberte všetko príslušenstvo. Zopakujte čistenie.

Zlyhanie napájania vždy zastaví čistenie. Zopakujte čistenie, ak je prerušené zlyhaním napájania.





Problémy s WiFi signálom

 Možná příčina	 Náprava
Problém so signálom bezdrôtovej siete.	Skontrolujte, či je vaše mobilné zariadenie pripojené k bezdrôtovej sieti. Skontrolujte svoju bezdrôtovú sieť a router. Reštartujte router.

 Problémy s WiFi signálom	
 Možná príčina	 Náprava
Nainštalovaný nový router alebo zmenená konfigurácia routera.	Pokyny k opätovnej konfigurácii spotrebiča a mobilného zariadenia nájdete v časti Bezdrtové pripojenie v kapitole „Pred prvým použitím“.
Sila signálu bezdrôtovej siete je slabá.	Smerovač premiestnite čo najbližšie k spotrebiču.
Bezdrtový signál je rušený inou mikrovlnnou rúrou umiestnenou blízko spotrebiča.	Vypnite mikrovlnnú rúru. Nepoužívajte súčasne mikrovlnnú rúru a diaľkové ovládanie rúry. Mikrovlny rušia WiFi signál.



12.2 Ako postupovať: Poruchové kódy

Keď sa vyskytne softvérová chyba, na displeji sa zobrazí chybové hlásenie. V tejto časti nájdete zoznam problémov, ktoré môžete vyriešiť sami.

 Kód a popis	 Náprava
F111 – Teplotná sonda nie je správne zasunutý v zásuvke.	Úplne zasunite Teplotná sonda do zásuvky.
F240, F439 – dotykové polia na displeji nefungujú správne.	Vyčistite povrch displeja. Uistite sa, že nie sú na dotykových poliach žiadne nečistoty.
F601 – vyskytol sa problém s WiFi signálom.	Skontrolujte sieťové pripojenie. Pozrite si kapitolu „Pred prvým použitím“, Bezdrtové pripojenie.
F604 – prvé pripojenie k sieti WiFi zlyhalo.	Spotrebič vypnite a zapnite a skúste to znova. Pozrite si kapitolu „Pred prvým použitím“, Bezdrtové pripojenie.
F908 – systém spotrebiča sa nedokáže pripojiť k ovládaciemu panelu.	Vypnite a zapnite spotrebič.

Keď je na displeji naďalej zobrazené jedno z týchto chybových hlásení, znamená to, že mohol byť deaktivovaný chybný podsystém. V takomto prípade kontaktujte predajcu alebo

autorizované servisné stredisko. Ak sa vyskytne jedna z týchto chýb, zvyšné funkcie spotrebiča budú pracovať ako zvyčajne.

 Kód a popis	 Náprava
F131 – teplota parného senzora je príliš vysoká.	Spotrebič vypnite a počkajte, kým nevychladne. Spotrebič znovu zapnite.
F144 – snímač v Zásuvka na vodu nedokáže merať úroveň vody.	Vyprázdnite Zásuvka na vodu a znova naplňte.
F508 – Zásuvka na vodu nefunguje správne.	Vypnite a zapnite spotrebič.
F602, F603 – WiFi nie je k dispozícii.	Vypnite a zapnite spotrebič.

12.3 Servisné údaje

Ak problém nedokážete odstrániť sami, kontaktujte vášho predajcu alebo autorizované servisné stredisko.

Údaje potrebné pre autorizované servisné stredisko nájdete na typovom štítku. Typový štítok sa nachádza na prednom ráme dutiny spotrebiča. Neodstraňujte typový štítok z dutiny spotrebiča.

Odporúčame vám, aby ste vyplnili nasledujúce údaje:	
Model (MOD.)
Číslo produktu (PNC)
Sériové číslo (S.N.)

13. ENERGETICKÁ ÚČINNOSŤ

13.1 Informácie o výrobku a informačný list k výrobku

Názov dodávateľa	Electrolux
Identifikácia modelu	KOAAS31WT 944184871
Index energetickej účinnosti	61.9
Trieda energetickej účinnosti	A++
Spotreba energie pri štandardnom naplnení, tradičný režim	0.99kWh/cyklus

ENERGETICKÁ ÚČINNOSŤ

Spotreba energie pri štandardnom naplnení, režim ventilátorovej nútenej konvekcie	0.52kWh/cyklus
Počet vykurovacích častí	1
Zdroj tepla	Elektrina
Hlasitosť	70l
Typ rúry	Zabudovaná rúra
Hmotnosť	39.5kg

IEC/EN 60350-1 – Elektrické varné spotrebiče pre domácnosť – časť 1: Sporáky, rúry, parné rúry a grily – metódy merania výkonu.

13.2 Úspora energie



Spotrebič má funkcie, ktoré vám pomôžu usporiť energiu pri každodennom varení a pečení.

Uistite sa, že sú dvierka spotrebiča počas prevádzky zatvorené. Počas prípravy pokrmu neotvárajte dvierka spotrebiča príliš často. Tesnenie dvierok udržiavajte čisté a uistite sa, že je upevnené na svojom mieste.

V záujme vyššej úspory energie použite kovový riad.

Ak je to možné, spotrebič pred samotnou prípravou pokrmu nepredhrievajte.

Keď pripravujete niekoľko pokrmov naraz, zachovajte čo najkratšie prestávky medzi pečením.

Pečenie s ventilátorom

Ak je to možné, použite funkcie pečenia s ventilátorom, aby ste dosiahli úsporu energie.

Zvyškové teplo

Ak je zapnutý program s funkciou Doba trvania a čas varenia je dlhší ako 30 minút, ohrevné články sa pri niektorých funkciách spotrebiča automaticky vypnú skôr.

Ventilátor a osvetlenie budú naďalej v činnosti. Keď spotrebič vypnete, na displeji sa zobrazí zvyškové teplo. Teplo môžete použiť na udržanie teploty jedla.

Ak príprava pokrmu trvá dlhšie ako 30 minút, znížte teplotu spotrebiča na minimálne 3 – 10 minút pred koncom prípravy. Pomocou zvyškového tepla v spotrebiči bude príprava pokrmu pokračovať.

Zvyškové teplo použite na ohrev ostatných pokrmov.

Uchovanie teploty jedla

Ak chcete jedlo uchovať teplé pomocou zvyškového tepla, zvolte najnižšie možné nastavenie teploty. Na displeji sa zobrazí ukazovateľ zvyškového tepla alebo teplota.

Pečenie s vypnutým osvetlením

Počas pečenia vypnite osvetlenie. Zapnite ho iba v prípade potreby.

Vlhký horúci vzduch

Funkcia určená na úsporu energie počas pečenia.

Keď používate túto funkciu, osvetlenie sa po 30 sekundách automaticky vypne. Osvetlenie môžete opäť zapnúť, ale tento úkon zníži očakávanú úsporu energie.

Pohotovostný režim

Po 2 minútach sa displej prepne do pohotovostného režimu.

14. ŠTRUKTÚRA PONUKY

14.1 Ponuka

Položka ponuky		Aplikácia
Obľúbené		Zoznam obľúbených nastavení.
Sprievodca pečením		Zoznam automatických programov.
Čistenie		Zoznam programov čistenia.
Voliteľné funkcie		Na nastavenie konfigurácie spotrebiča.
Na- sta- ve- nia	Pripojenia	Nastavenie konfigurácie siete.
	Nastavenie	Na nastavenie konfigurácie spotrebiča.
	Servis	Zobrazenie verzie softvéru a konfigurácie.

14.2 Podponuka pre: Čistenie

Podponuka	Aplikácia
Parné čistenie	Ľahké čistenie.
Parné čistenie plus	Dôkladné čistenie.
Odvápňovanie	Čistenie systému výrobníka pary od zvyškového vodného kameňa.
Oplachovanie	Čistenie systému výrobníka pary. Po častom varení s parou systém prepláchnite.
Sušenie	Postup na vysušenie dutiny od skondenzovanej vody po použití parných funkcií.
Pripomenka čistenia	Pripomenie vám, kedy je potrebné vyčistiť rúru.

14.3 Podponuka pre: Voliteľné funkcie

Podponuka	Aplikácia
Osvetlenie rúry	Zapína a vypína lampu.
Viditeľná ikona osvetlenia	Na displeji sa zobrazí ikona osvetlenia.
Rýchle zohrievanie	Skracuje dobu ohrevu. Je k dispozícii iba pre niektoré funkcie spotrebiča.
Prihrievanie	Po skončení pečenia uchová pripravené jedlo teplé po dobu 30 minút. Keď je táto funkcia zapnutá, na displeji sa zobrazí hlásenie „Uchovať teplé aktívne“. Funkcia je dostupná iba pre niektoré funkcie ohrevu a ak je nastavená funkcia Trvanie.
Detská poistka	Zabraňuje náhodnému zapnutiu spotrebiča. Keď je zapnutá voliteľná funkcia Detská poistka na displeji sa po zapnutí spotrebiča zobrazí text. Na umožnenie používania spotrebiča vyberte písmená kódu v abecednom poradí.

14.4 Podponuka pre: Pripojenia

Podponuka	Popis
WiFi	Zapnutie a vypnutie: WiFi.
Diaľkové ovládanie	Zapnutie a vypnutie diaľkového ovládania. Voliteľná funkcia je viditeľná iba keď zapnete: WiFi.
Sieť	Kontrola stavu siete a intenzity signálu: WiFi.
Automatické diaľkové ovládanie	Automatické spustenie prevádzky na diaľku po stlačení ŠTART. Voliteľná funkcia je viditeľná iba keď zapnete: WiFi.
Zabudnúť sieť	Deaktivovanie automatického pripojenia spotrebiča k aktuálnej sieti.

14.5 Podponuka pre: Nastavenie







Podponuka	Popis
Jazyk	Nastaví jazyk spotrebiča.
Presný čas	Nastavenie aktuálneho času a dátumu.
Časové údaje	Zapnutie a vypnutie hodín.
Formát digitálnych hodín	Zmena formátu zobrazenia času.
Pripomienka čistenia	Zapnutie a vypnutie pripomienky.
Tóny tlačidiel	Zapnutie a vypnutie tónu dotykových polí. Nie je možné stlmiť hlasitosť tónov pre: ①, STOP .
Alarm/Výstražný tón	Zapnutie a vypnutie tónov alarmu.
Hlasitosť zvuku	Nastavenie hlasitosti tónov tlačidiel a signálov.
Jas displeja	Nastavenie jasú displeja.
Tvrdosť vody	Nastavenie tvrdosti vody.
Jednotka teploty	Nastaví jednotku teploty na °C/°F.



14.6 Podponuka pre: Servis



Podponuka	Popis
Režim Demo	Aktivačný/deaktivačný kód: 2468
Licencia	Informácie o licenciách.
Verzia softvéru	Informácie o verzii softvéru.
Zrušiť všetky nastavenia	Obnovte nastavenia z výroby.
Zrušiť všetky okná	Obnovte všetky vyskakovacie okná na pôvodné nastavenia.

15. JE TO JEDNODUCHÉ!

Pred prvým použitím musíte nastaviť:				
Jazyk	Jas displeja	Hlasitosť zvuku	Tvrdosť vody	Presný čas



Oboznámte sa so základnými ikonami na ovládacom paneli a displeji:						
 ZAP. / VYP.	 Ponuka / Späť	 Informácia	 Časovač	 Teplotná sonda	START / STOP	 Viac





Spustenie spotrebiča				
Rýchly štart	Zapnite spotrebič a začnite prípravu pokrmu s predvolenou teplotou a nastaveným časom funkcie.	Krok č. 1	Krok č. 2	Krok č. 3
		Stlačte a podržte tlačidlo:  .	 ... – nastavte funkciu spotrebiča.	Stlačte tlačidlo: START .
Rýchle vypnutie	Spotrebič vypnete kedykoľvek, na ktorejkoľvek obrazovke alebo hlásení sa nachádzate.	 – stlačte a podržte, kým sa spotrebič nevypne.		



Spustiť varenie					
Krok č. 1	Krok č. 2	Krok č. 3	Krok č. 4	Krok č. 5	Krok č. 6
 – stlačením zapnete spotrebič.	 ... – zvolíte funkciu.	°C – stlačením tlačidla prejdite na nastavenia teploty.	 – premiestnite prst po posúvači, aby ste nastavili teplotu.	OK – nastavenie potvrdíte stlačením tlačidla.	START – stlačením tlačidla spustíte varenie.

Parné varenie: Steamify
Nastavte teplotu. Druh funkcie parného ohrevu závisí od nastavenej teploty.

Parné varenie: Steamify			
Para na parnú prípravu	Para na dusenie	Para na chrumkavú kôrku	Para na pečenie
50 – 100 °C	105 – 130 °C	135 – 150 °C	155 – 230 °C

Zistite, ako piecť rýchlo				
Použite automatické programy na rýchlu prípravu pokrmu s predvolenými nastaveniami:				
Sprievodca pečením	Krok č. 1	Krok č. 2	Krok č. 3	Krok č. 4
	Stlačte tlačidlo: 	Stlačte tlačidlo: 	Stlačte tlačidlo:  Sprievodca pečením.	Vyberte pokrm.

Použite rýchle funkcie na nastavenie času varenia alebo zmenu funkcie varenia.		
Nastavenia rýchleho časovača Využite najpoužívanejšie nastavenia časovača výberom zo skratiek.	Krok č. 1	Krok č. 2
	Stlačte tlačidlo: 	Stlačte požadovanú hodnotu na časovači.
10 % sprievodca dokončením Použite 10 % sprievodcu dokončením na predĺženie doby varenia alebo zmenu funkcie varenia, keď zostáva 10 % času varenia.	+1 min +5 min +10 min – na predĺženie nastaveného času varenia stlačte ikonu požadovaného času.	
	Zmeňte funkciu: Stlačte požadovanú funkciu:    ...	



Spotrebič vyčistíte parným čistením		
Krok č. 1 Stlačte tlačidlo: 	Krok č. 2 Stlačte tlačidlo: 	Krok č. 3 Vyberte režim:
Parné čistenie		Pre ľahké čistenie.
Parné čistenie plus		Pre dôkladné čistenie.
Odvápňovanie		Na čistenie systému výrobníka pary od zvyškového vodného kameňa.

Spotřebič vyčistíte parným čistením

Oplachovanie

Na prepláchnutie a čistenie systému výrobníka pary po častom používaní parných funkcií.

16. OCHRANA ŽIVOTNÉHO PROSTREDIA

Materiály označené symbolom  odovzdajte na recykláciu. Obal hodte do príslušných kontajnerov na recykláciu. Chráňte životné prostredie a zdravie ľudí a recyklujte odpad z elektrických a elektronických spotrebičov. Nelikvidujte spotrebiče označené symbolom  spolu s odpadom z domácnosti. Výrobok odovzdajte v miestnom recyklačnom zariadení alebo sa obráťte na obecný alebo mestský úrad.

www.electrolux.com/shop



867352732-G-092023

