



EOE7C31X
EOE7C31Z
EOE7C31V

CS Návod k použití | **Trouba**

2

SK Návod na používanie | **Rúra**

26



Vítá vás Electrolux! Děkujeme vám, že jste si vybrali náš spotřebič.



Rady k používání, brožury, poradce při potížích a informace o servisu a opravách získáte na:

www.electrolux.com/support

Změny vyhrazeny.

OBSAH

1. BEZPEČNOSTNÍ INFORMACE.....	2
2. BEZPEČNOSTNÍ POKYNY	4
3. INSTALACE.....	7
4. POPIS SPOTŘEBIČE.....	8
5. OVLÁDACÍ PANEL.....	9
6. PŘED PRVNÍM POUŽITÍM.....	10
7. DENNÍ POUŽÍVÁNÍ.....	11
8. FUNKCE HODIN.....	12
9. AUTOMATICKÉ PROGRAMY.....	13
10. POUŽITÍ PŘÍSLUŠENSTVÍ.....	14
11. DOPLŇKOVÉ FUNKCE.....	16
12. TIPY A RADY.....	17
13. ČIŠTĚNÍ A ÚDRŽBA.....	20
14. ODSTRAŇOVÁNÍ ZÁVAD.....	22
15. ENERGETICKÁ ÚČINNOST.....	24
16. POZNÁMKY K OCHRANĚ ŽIVOTNÍHO PROSTŘEDÍ.....	25

1. ⚠ BEZPEČNOSTNÍ INFORMACE

Tento návod si pečlivě přečtete ještě před instalací spotřebiče a jeho prvním použitím. Výrobce nenese odpovědnost za žádný úraz ani škodu v důsledku nesprávné instalace nebo použití. Návod k použití vždy uchovávejte na bezpečném a přístupném místě pro jeho budoucí použití.

1.1 Bezpečnost dětí a zranitelných osob

- Tento spotřebič smí používat děti starší osmi let nebo osoby se sníženými fyzickými, smyslovými nebo duševními schopnostmi nebo osoby bez patřičných zkušeností a znalostí, pouze pokud tak činí pod dozorem nebo obdrželi instrukce týkající se bezpečného provozu spotřebiče, a pokud rozumí rizikům spojeným s provozem spotřebiče. Děti mladší osmi let a osoby s rozsáhlým a komplexním

postižením bez stálého dozoru udržujte z dosahu spotřebiče.

- Zabraňte dětem, aby si hrály se spotřebičem .
- Všechny obaly uschovejte mimo dosah dětí a řádně je zlikvidujte.
- VAROVÁNÍ: Spotřebič a jeho přístupné části se při použití zahřívají na vysokou teplotu. Během používání a chladnutí udržujte spotřebič mimo dosah dětí a domácích zvířat.
- Je-li spotřebič vybaven dětskou bezpečnostní pojistkou, doporučuje se ji aktivovat.
- Čištění a uživatelskou údržbu spotřebiče by neměly provádět děti bez dozoru.

1.2 Všeobecné bezpečnostní informace

- Spotřebič je určen výhradně pro přípravu jídel.
- Tento spotřebič je určen k běžnému domácímu použití ve vnitřních prostorách.
- Tento spotřebič lze používat v kancelářích, hotelových pokojích, motelech, agropenzionech a v podobných ubytovacích zařízeních, kde využití nepřesahuje (průměrnou) úroveň využití v domácnosti.
- Tento spotřebič smí instalovat a výměnu kabelu provádět jen kvalifikovaná osoba.
- Nepoužívejte spotřebič, dokud není nainstalován do vestavné konstrukce.
- Před prováděním jakékoli údržby vždy spotřebič odpojte od napájení.
- Je-li napájecí kabel poškozený, smí ho vyměnit pouze výrobce, autorizované servisní středisko nebo osoby s podobnou příslušnou kvalifikací. Jinak by mohlo dojít k úrazu elektrickým proudem.
- VAROVÁNÍ: Před výměnou žárovky se ujistěte, že je spotřebič vypnutý, abyste zabránili možnému úrazu elektrickým proudem.

- **VAROVÁNÍ:** Spotřebič a jeho přístupné části se při použití zahřívají na vysokou teplotu. Nedotýkejte se topných článků ani vnitřních ploch spotřebiče.
- Při vkládání nebo vyjímání příslušenství či nádobí vždy používejte kuchyňské chňapky.
- Používejte pouze pečicí sondu doporučenou k tomuto spotřebiči.
- Chcete-li odstranit drážky na rošty, vytáhněte z bočních stěn nejdřív jejich přední část a poté zadní část. Drážky na rošty nainstalujte stejným postupem v opačném pořadí.
- K čištění spotřebiče nepoužívejte čisticí zařízení na páru.
- K čištění skleněných dvířek nepoužívejte drsné čisticí prostředky nebo ostré kovové škrabky. Mohly by poškrábat povrch, což by mohlo následně vést k rozbití skla.

2. BEZPEČNOSTNÍ POKYNY

2.1 Instalace

VAROVÁNÍ!

Tento spotřebič smí instalovat jen kvalifikovaná osoba.

- Odstraňte veškerý obalový materiál.
- Poškozený spotřebič neinstalujte ani nepoužívejte.
- Řiďte se pokyny k instalaci dodanými spolu s tímto spotřebičem.
- Při přemísťování spotřebiče buďte vždy opatrní, protože je těžký. Vždy používejte ochranné rukavice a uzavřenou obuv.
- Netahejte spotřebič za držadlo.
- Spotřebič nainstalujte na bezpečném a vhodném místě, které splňuje požadavky na instalaci.
- Dodržujte minimální vzdálenosti od ostatních spotřebičů a nábytku.
- Před instalací spotřebiče ověřte, zda se jeho dvířka otevírají bez omezení.
- Spotřebič je vybaven elektrickým chladicím systémem. Musí být zapojen do elektrické sítě.

Minimální výška skříňky (minimální výška skříňky pod pracovní deskou)	590 (600) mm
---	--------------

Šířka skříňky	560 mm
Hloubka skříňky	550 (550) mm
Výška přední části spotřebiče	594 mm
Výška zadní části spotřebiče	576 mm
Šířka přední části spotřebiče	595 mm
Šířka zadní části spotřebiče	559 mm
Hloubka spotřebiče	569 mm
Vestavná hloubka spotřebiče	548 mm
Hloubka s otevřenými dvířky	1022 mm
Minimální velikost ventilačního otvoru. Otvor umístěný na spodní zadní straně	560x20 mm
Délka napájecího síťového kabelu. Kabel se nachází v pravém rohu zadní strany	1500 mm
Montážní šrouby	4x25 mm

2.2 Připojení k elektrické síti

VAROVÁNÍ!

Hrozí nebezpečí požáru nebo úrazu elektrickým proudem.

- Veškerá elektrická připojení by měla být provedena kvalifikovaným elektrikářem.
- Spotřebič musí být uzemněn.
- Zkontrolujte, zda údaje na typovém štítku souhlasí s parametry elektrické sítě.
- Vždy používejte správně instalovanou síťovou zásuvku s ochranou proti úrazu elektrickým proudem.
- Nepoužívejte rozbočovací zástrčky ani prodlužovací kabely.
- Dbejte na to, abyste nepoškodili napájecí kabel a síťovou zástrčku. Jestliže potřebujete přívodní kabel vyměnit, musí výměnu provést námi autorizované servisní středisko.
- Síťové kabely se nesmí dotýkat nebo se nacházet v blízkosti dvířek spotřebiče nebo výklenku pod spotřebičem, obzvláště je-li spotřebič v provozu nebo jsou-li dvířka horká.
- Ochrana před úrazem elektrickým proudem u živých či izolovaných částí musí být připevněna tak, aby nešla odstranit bez použití nástrojů.
- Síťovou zástrčku zapojte do síťové zásuvky až na konci instalace spotřebiče. Po instalaci musí zůstat síťová zástrčka nadále dostupná.
- Pokud je síťová zásuvka uvolněná, nezapojte do ní síťovou zástrčku.
- Neodpojujte spotřebič ze zásuvky tahem za kabel. Vždy tahejte za zástrčku.
- Používejte pouze správná izolační zařízení: ochranné vypínače vedení, pojistky (pojistky šroubového typu se musí odstranit z držáku), ochranné zemnicí jističe a stykače.
- Je nutné instalovat vhodný vypínač nebo izolační zařízení k řádnému odpojení všech napájecích vodičů spotřebiče. Toto izolační zařízení musí mít mezeru mezi kontakty alespoň 3 mm širokou.
- Spotřebič se dodává se síťovou zástrčkou a napájecím kabelem.

Typy kabelů vhodné pro instalaci nebo výměnu v Evropě:

H07 RN-F, H05 RN-F, H05 RRF, H05 VV-F, H05 V2V2-F (T90), H05 BB-F

Průřez kabelu viz celkový příkon uvedený na typovém štítku. Také se můžete řídit tabulkou:

Celkový výkon (W)	Průřez kabelu (mm²)
maximálně 1 380	3x0.75
maximálně 2 300	3x1
maximálně 3 680	3x1.5

Uzemňovací kabel (zelený/žlutý kabel) musí být o 2 cm delší než hnědý fázový a modrý nulový kabel.

2.3 Použijte

VAROVÁNÍ!

Hrozí nebezpečí zranění, popálení, úrazu elektrickým proudem či výbuchu.

- Neměňte technické parametry spotřebiče.
- Ujistěte se, že větrací otvory nejsou zablokované.
- Během provozu nenechávejte spotřebič bez dozoru.
- Po každém použití spotřebič vypněte.
- Pokud je spotřebič v provozu, buďte při otvírání jeho dvířek opatrní. Může uniknout horký vzduch.
- Nepoužívejte spotřebič, máte-li vlhké ruce, nebo když je v kontaktu s vodou.
- Na otevřená dvířka netlačte.
- Nepoužívejte spotřebič jako pracovní nebo odkládací plochu.
- Dvířka spotřebiče otvírejte opatrně. Používáte-li přísady obsahující alkohol, může vzniknout směs alkoholu a vzduchu.
- Při otvírání dvířek nesmí být v blízkosti spotřebiče jiskry ani otevřený oheň.
- Vždy používejte sklo a sklenice schválené k zavařování.
- Do spotřebiče, do jeho blízkosti nebo na spotřebič neumistujte hořlavé předměty nebo předměty nasáklé hořlavinami.

VAROVÁNÍ!

Hrozí nebezpečí poškození spotřebiče.

- Aby nedošlo k poškození nebo změnám barvy smaltu:
 - Nepokládejte nádoby ani jiné předměty přímo na dno spotřebiče.
 - Nepokládejte hliníkovou fólii přímo na dno vnitřku spotřebiče.
 - Nenalévejte vodu přímo do horkého spotřebiče.
 - Po dokončení přípravy jídla nenechávejte ve spotřebiči vlhké talíře ani jídlo.
 - Při vkládání nebo vyjímání příslušenství buďte opatrní.
- Barevné změny na smaltovaném povrchu nebo nerezové oceli nemají vliv na výkon spotřebiče.
- Při pečení vláčných moučníků použijte hluboký plech. Ovočné šťávy mohou zanechat trvalé skvrny.
- Vždy vařte se zavřenými dvířky spotřebiče.
- Je-li spotřebič instalován za nábytkovým panelem (např. dvířky), dvířka nábytku nesmí být nikdy zavřená, když je spotřebič v provozu. Za zavřeným nábytkovým panelem může docházet k nárůstu horka a vlhka, což může následně poškodit spotřebič, pouzdro nebo podlahu. Nezavírejte nábytkový panel, dokud spotřebič po použití zcela nevychladne.

2.4 Čištění a údržba

VAROVÁNÍ!

Hrozí nebezpečí poranění, požáru nebo poškození spotřebiče.

- Před údržbou spotřebič vždy vypněte a vytáhněte síťovou zástrčku ze zásuvky.
- Přesvědčte se, že spotřebič už vychladl. Mohlo by dojít k prasknutí skleněných panelů.
- Poškozené skleněné panely okamžitě vyměňte. Kontaktujte autorizované servisní středisko.
- Při snímání dvířek spotřebiče buďte opatrní. Dvířka jsou těžká!

- Spotřebič čistěte pravidelně, abyste zabránili poškození materiálu jeho povrchu.
- Spotřebič čistěte vlhkým měkkým hadrem. Používejte pouze neutrální mycí prostředky. Nepoužívejte prostředky s drsnými částicemi, drátěnky, rozpouštědla nebo kovové předměty.
- Použijete-li sprej do trouby, řiďte se bezpečnostními pokyny uvedenými na jeho balení.
- Nečistěte katalytický smalt pomocí čisticích prostředků.

2.5 Vnitřní osvětlení

VAROVÁNÍ!

Nebezpečí úrazu elektrickým proudem.

- Pokud jde o žárovku (žárovky) v tomto spotřebiči a samostatně prodávané náhradní žárovky: Tyto žárovky jsou navrženy tak, aby odolaly extrémním fyzickým podmínkám v domácích spotřebičích, ať už jde o teplotu, vibrace či vlhkost, nebo jsou určeny k signalizaci informací o provozním stavu spotřebiče. Nejsou určeny k použití v jiných spotřebičích a nejsou vhodné k osvětlení místností v domácnosti.
- Tento výrobek obsahuje světelný zdroj s třídou energetické účinnosti G.
- Používejte pouze žárovky se stejnými vlastnostmi.

2.6 Servis

- Je-li nutná oprava spotřebiče, obraťte se na autorizované servisní středisko.
- Používejte pouze originální náhradní díly.

2.7 Likvidace

VAROVÁNÍ!

Hrozí nebezpečí úrazu či udušení.

- Pro informace ohledně správné likvidace spotřebiče se obraťte na místní úřady.
- Spotřebič odpojte od elektrické sítě.
- Odřízněte síťový kabel v blízkosti spotřebiče a zlikvidujte jej.

3. INSTALACE

VAROVÁNÍ!

Viz kapitoly o bezpečnosti.

3.1 Vestavba



www.youtube.com/electrolux
www.youtube.com/aeg

How to install your AEG/Electrolux
Oven - Column installation

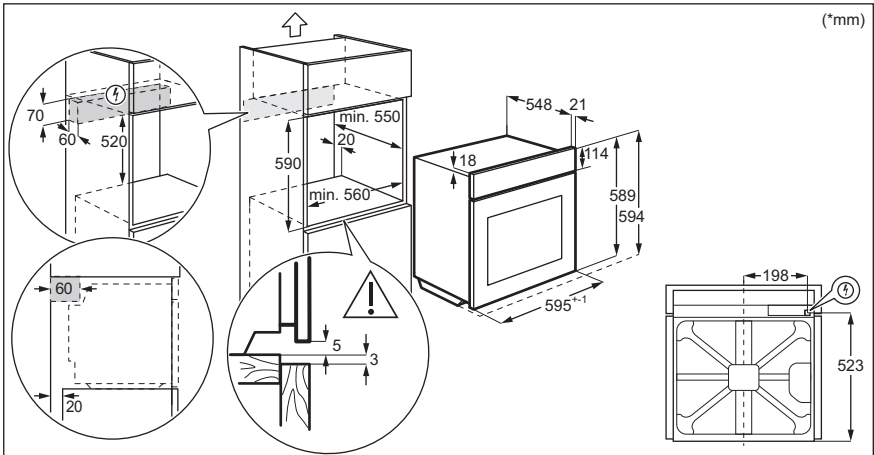
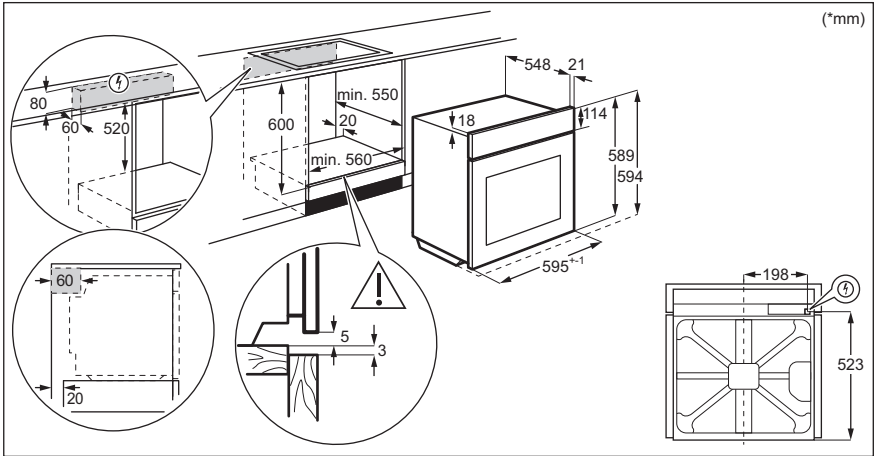

3.2 Připevnění trouby ke skříňce

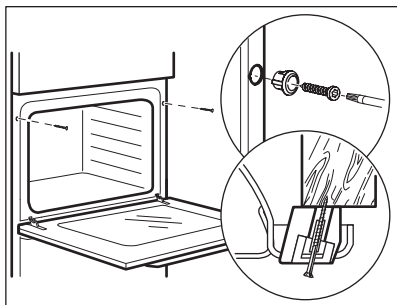

4. POPIS SPOTŘEBIČE

4.1 Celkový pohled

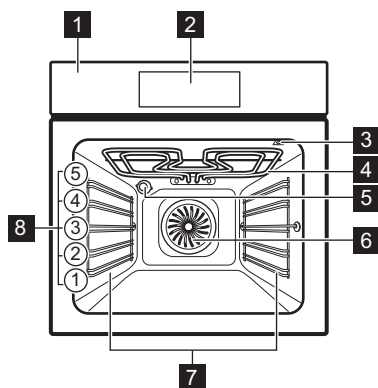

- 1 Ovládací panel
- 2 Displej
- 3 Zásuvka pro pečicí sondu
- 4 Topné těleso
- 5 Osvětlení
- 6 Ventilátor

7 Zasouvací mřížka, vyjímatelné

8 Polohy mřížky

4.2 Příslušenství







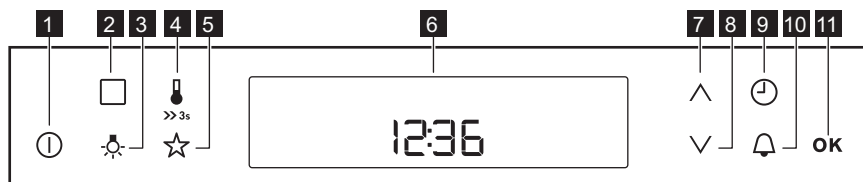

- **Tvarovaný rošt**
Pro koláčové formy na pečení – pokrmy, pečené pokrmy, nádobí/nádoby určené na pečení v troubě.
- **Plech na pečení**
Pro vláčné moučníky, pečené potraviny, chléb, velké pečeně, mražená jídla a k zachytávání kapajících tekutin, např. tuku při pečení jídla na tvarovaném roštu.
- **Hluboký pekáč/plech**
K pečení a opékání jídel nebo jako plech na zachytávání tuku.
- **Pečicí sonda**
Slouží k ovládní pečení na základě teploty uvnitř pokrmu.
- **Teleskopické výsuvy**
Pro snazší vkládání a vyjímání plechů a tvarovaného roštu.

5. OVLÁDACÍ PANEĽ

5.1 Přehled ovládacího panelu



K ovládání spotřebiče použijte sensorová tlačítka.

Pole senzoru	Funkce	Popis	
1		ON / OFF	Slouží k zapnutí a vypnutí varné spotřebiče.
2		Funkce	Slouží k nastavení pečicí funkce, čistící funkce nebo automatického programu.
3		Osvětlení trouby	Slouží k zapnutí a vypnutí osvětlení trouby.
4		Teplota / Rychlé zahřátí	Slouží k nastavení nebo kontrole teploty. Slouží také k nastavení nebo kontrole teploty Pečicí sonda. Stisknutím a podržením na tři sekundy zapnete a vypnete funkci: Rychlé zahřátí.
5		Oblíbený program	Slouží k uložení vašeho oblíbeného programu. Použijte k přímému přístupu k vašim oblíbeným programům; i u vypnutého spotřebiče.
6	-	Displej	Zobrazí aktuální nastavení spotřebiče.
7		Nahoru	K posunu v nabídce směrem nahoru.
8		Dolů	K posunu v nabídce směrem dolů.
9		Hodiny	Slouží k nastavení funkcí hodin.
10		Minutka	Slouží k nastavení Minutka.
11	OK	OK	K potvrzení volby nebo nastavení.

5.2 Displej

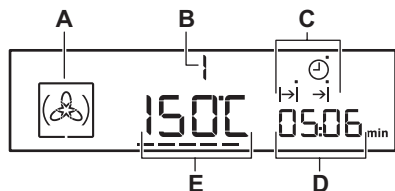

- A. Symbol pečicí funkce
- B. Číslo pečicí funkce nebo programu
- C. Ukazatele pro funkce hodin (viz tabulka „Funkce hodin“)
- D. Displej hodin / zbytkového tepla
- E. Zobrazení teploty / denního času

Ostatní kontrolky na displeji:

	Automatický program Můžete zvolit automatický program.
	Oblíbený program Je spuštěn oblíbený program.
---	Ukazatel zahřívání / zbytkového tepla Ukazuje úroveň teploty v troubě.
	Teplota / rychlé zahřátí Funkce je v provozu.
	Teplota Můžete zkontrolovat nebo změnit teplotu.
	Pečicí sonda Pečicí sonda je v zásuvce pečicí sondy.



Minutka

Je spuštěná funkce minutky.

kg / g

Je spuštěn automatický program se zadáním váhy.

h / min

Funkce hodin je v provozu.

5.3 Ukazatel ohřevu

Když zapnete pečicí funkci, zobrazí se ----. Tyto stavové čárky zobrazují zvyšování či klesání teploty v troubě.

Jakmile trouba dosáhne nastavené teploty, stavové čárky zhasnou.

6. PŘED PRVNÍM POUŽITÍM



VAROVÁNÍ!

Viz kapitoly o bezpečnosti.

6.1 První předehřívání a čištění

Před prvním použitím a kontaktem s potravinami předehřejte prázdný spotřebič. Ze spotřebiče může vycházet nepříjemný zápach a kouř. Během předehřívání místnost větrejte.

1. Odstraňte ze spotřebiče veškeré příslušenství a vyjímatelné drážky na rošty.
2. Nastavte funkci . Nastavte maximální teplotu. Nechte spotřebič pracovat po dobu 1 h.







3. Nastavte funkci . Nastavte maximální teplotu. Nechte spotřebič pracovat po dobu 15 min.
4. Vypněte spotřebič a počkejte, dokud nevychladne.
5. Spotřebič a příslušenství otřete pouze hadříkem z mikrovlákna namočeným v roztoku teplé vody a šetrného mycího prostředku.
6. Příslušenství a vyjímatelné drážky na rošty vložte zpět do jejich původní polohy.





7. DENNÍ POUŽÍVÁNÍ

VAROVÁNÍ!

Viz kapitoly o bezpečnosti.

7.1 Pečicí funkce

Funkce trouby	Použití
 Pravý horký vzduch	K pečení jídel na třech úrovních současně a k sušení potravin. Nastavte teplotu trouby o 20 – 40 °C nižší než při použití funkce Horní/spodní ohřev.
 Pizza	K pečení pizzy. K intenzivnějšímu opečení dozlatova a dosažení křupavého korpusu.
 Horní/spodní ohřev	K pečení a opékání jídel na jedné úrovni trouby.
 Nízkoteplotní pečení	K přípravě měkkých a šťavnatých pečení.
 Spodní ohřev	K pečení koláčů s křupavým korpusem a zavařování potravin.
 Vlhký konvekční vzduch	Tato funkce slouží k úspoře energie při pečení. Při použití této funkce se teplota ve vnitřku spotřebiče může lišit od nastavené teploty. Je využito zbytkové teplo. Může dojít ke snížení tepelného výkonu. Další informace naleznete v kapitole „Denní používání“, Poznámky: Vlhký konvekční vzduch.
 Rozmrazování	K rozmrazování potravin (zeleniny a ovoce). Doba rozmrazování závisí na množství a velikosti zmražených potravin.

Funkce trouby	Použití
 Uchovat teplé	K udržení teploty jídla. Upozorňujeme, že některé pokrmy se mohou i nadále péci a vysoušet, zatímco se udržují teplé. V případě potřeby pokrmy zakryjte.
 Gril	Ke grilování tenkých kusů potravin a opékání chleba.
 Rychlý gril	Ke grilování velkého množství tenkých kusů potravin a k opékání chleba.
 Turbo gril	K pečení velkých kusů masa nebo drůbeže s kostmi na jedné úrovni. K zapékání a pečení dozlatova.

7.2 Poznámky: Vlhký konvekční vzduch





Tato funkce byla použita ke splnění energetické třídy a požadavků na ekodesign (podle směrnice EU 65/2014 a EU 66/2014). Testy podle normy: IEC/EN 60350-1.

Dvířka trouby by měla být během pečení zavřená, aby nedošlo k přerušení funkce a aby trouba fungovala co nejušporněji.

Pokud používáte tuto funkci, osvětlení se automaticky vypne po 30 sekundách.



Pokyny k pečení najdete v kapitole „Tipy a rady“, Vlhký konvekční vzduch. Obecná doporučení ohledně úspory energie najdete v kapitole „Energetická účinnost“, Tipy pro úsporu energie.

7.3 Jak nastavit: Pečicí funkce

1. Zapněte troubu pomocí . Na displeji se zobrazí nastavená teplota, symbol a číslo pečicí funkce.
2. Stisknutím  nebo  nastavte pečicí funkci.
3. Stiskněte  nebo se trouba automaticky spustí po pěti sekundách.

Pokud troubu spustíte a nenastavíte žádnou pečicí funkci nebo program, trouba se po 20 sekundách automaticky vypne.



7.4 Jak nastavit: Teplota

Stisknutím  nebo  změníte teplotu v krocích po 5 °C.

Jakmile trouba dosáhne nastavené teploty, zazní zvukový signál a ukazatel ohřevu se přestane zobrazovat.

7.5 Jak zkontrolovat Teplota

Aktuální teplotu v troubě můžete zkontrolovat při probíhající funkci či programu.

1. Stiskněte .
Na displeji se zobrazuje teplota uvnitř trouby.
2. Stiskněte  nebo se nastavená teplota zobrazí na displeji automaticky po pěti sekundách.

7.6 Jak nastavit: Rychlé zahřátí

Pokud je spuštěná funkce rychlého zahřátí, nevkládejte do spotřebiče žádné potraviny.



Funkci rychlého zahřátí lze použít pouze s některými pečicími funkcemi. Pokud je v nabídce nastavení zapnuta zvuková signalizace a funkci rychlého zahřátí nelze s danou funkcí použít, zazní zvuková signalizace. Viz „Používání nabídky nastavení“ v části „Doplňkové funkce“.

Funkce rychlého zahřátí snižuje čas potřebný k rozehrátí trouby.

Funkci rychlého zahřátí zapnete stisknutím a podržením  na déle než tři sekundy. Je-li funkce rychlého zahřátí zapnutá, na displeji blikají čárky.







8. FUNKCE HODIN



8.1 Tabulka funkcí hodin

 Denní čas	Slouží k zobrazení nebo změně denního času. Denní čas lze změnit, pouze když je spotřebič zapnutý.
 Délka	Slouží k nastavení délky provozu spotřebiče.
 Čas ukončení	Slouží k nastavení, kdy se má spotřebič vypnout.
 Časový odklad	Slouží ke spojení funkce Délka a Čas ukončení.
 Minutka	Slouží k nastavení odpočítávání času. Tato funkce nemá žádný vliv na provoz spotřebiče. Minutka lze nastavit kdykoli a rovněž když je spotřebič vypnutý.
00:00 Měřič času	Slouží k nastavení měřiče času, který zobrazuje délku provozu spotřebiče. Zapne se ihned, jakmile se spotřebič začne zahřívat. Měřič času se nezapne, pokud jsou nastaveny funkce Délka a Čas ukončení. Tato funkce nemá žádný vliv na provoz spotřebiče.







8.2 Jak nastavit: Denní čas

Po prvním připojení k síťovému napájení vyčkejte, dokud se na displeji nezobrazí **h** a **12:00**. "12" bliká.

1. Pomocí  nebo  nastavte hodiny.
2. Stiskněte .
3. Pomocí  nebo  nastavte minuty.
4. Stiskněte .

Na displeji se zobrazí nový čas. Ke změně denního času opakovaně stiskněte , dokud nezačne blikat .

8.3 Jak nastavit: Délka

1. Nastavte pečicí funkci a teplotu.
2. Opakovaně stiskněte , dokud nezačne blikat .
3. Použijte  nebo  k nastavení minut Délka.
4. Stiskněte  nebo se funkce Délka automaticky spustí po pěti sekundách.
5. Použijte  nebo  k nastavení hodin Délka.

6. Stiskněte **OK** nebo se funkce Délka automaticky spustí po pěti sekundách. Po uplynutí nastaveného času zní dvě minuty signál. Na displeji začne blikat $\rightarrow|$ a nastavení času. Trouba se vypne.
7. Zvukový signál vypnete stisknutím některého ze sensorových tlačítek.
8. Vypněte troubu.

8.4 Jak nastavit: Čas ukončení

1. Nastavte pečicí funkci a teplotu.
2. Opakovaně stiskněte \odot , dokud nezačne blikat $\rightarrow|$.
3. Použijte \wedge nebo \vee k nastavení času Čas ukončení a stiskněte **OK**. Nejprve nastavte minuty a poté hodiny. Po uplynutí nastaveného času zní dvě minuty signál. Na displeji začne blikat $\rightarrow|$ a nastavení času. Trouba se vypne automaticky.
4. Zvukový signál vypnete stisknutím některého ze sensorových tlačítek.
5. Vypněte troubu.

8.5 Jak nastavit: Časový odklad

1. Nastavte pečicí funkci a teplotu.
2. Opakovaně stiskněte \odot , dokud nezačne blikat $\rightarrow|$.
3. Pomocí \wedge nebo \vee nastavte minuty Délka.
4. Stiskněte **OK**.
5. Použijte \wedge nebo \vee k nastavení hodin Délka.
6. Stiskněte **OK**.
Na displeji bliká $\rightarrow|$.
7. Použijte \wedge nebo \vee k nastavení času Čas ukončení a stiskněte **OK**. Nejprve nastavte minuty a poté hodiny.

- Trouba se automaticky zapne později, funguje po nastavenou dobu Délka a vypne se v nastavený čas Čas ukončení. Po uplynutí nastaveného času zní dvě minuty signál. Na displeji začne blikat $\rightarrow|$ a nastavení času. Trouba se vypne automaticky.
8. Zvukový signál vypnete stisknutím některého ze sensorových tlačítek.
 9. Vypněte troubu.



Když je funkce Časový odklad zapnutá, na displeji se zobrazuje symbol pečicí funkce, $\rightarrow|$ s tečkou a $\rightarrow|$. Tečka na displeji hodin / zbytkového tepla zobrazuje, která funkce hodin je zapnutá.

8.6 Jak nastavit: Minutka

1. Stiskněte \odot .
Na displeji bliká \odot a „00“.
2. Pomocí \odot můžete přepínat mezi funkcemi. Nejprve nastavte sekundy, poté minuty a hodiny.
3. Použijte \wedge nebo \vee k nastavení Minutka a potvrďte stisknutím \odot .
4. Stiskněte **OK** nebo se funkce Minutka automaticky spustí po pěti sekundách. Po uplynutí nastavené doby zazní na dvě minuty zvukový signál a na displeji začne blikat „00:00“ a \odot .
5. Zvukový signál vypnete stisknutím některého ze sensorových tlačítek.

8.7 Jak nastavit: Měřič času

1. K resetování Měřič času stiskněte: opakovaně \vee a \wedge současně.
2. Až se na displeji zobrazí „00:00“, Měřič času začne znovu počítat.

9. AUTOMATICKÉ PROGRAMY

VAROVÁNÍ!

Viz kapitoly o bezpečnosti.

Každý pokrm v této podnabídce má doporučenou funkci a teplotu. Můžete upravit čas a teplotu.

9.1 Seznam automatických programů

Program	
1	HOVĚZÍ PEČENĚ
2	VEPŘOVÁ PEČENĚ
3	CELÉ KUŘE
4	PIZZA
5	MUFFIN
6	SLANÝ LOTRINSKÝ KOLÁČ
7	BÍLÝ CHLĚB
8	ZAPEČENÉ BRAMBORY
9	LASAGNE

9.2 Použití: automatické programy

1. Zapněte spotřebič.
 2. Stiskněte .
- Na displeji se zobrazí číslo automatického programu (1 – 9).
3. K volbě automatického programu použijte \wedge nebo \vee .
 4. Stiskněte OK nebo pět sekund počkejte, dokud se spotřebič sám nespustí.
 5. Po uplynutí nastaveného času zazní na dvě minuty zvukový signál. Symbol \rightarrow bliká.
 6. Zvukový signál vypnete stisknutím jakéhokoliv sensorového tlačítka.
 7. Vypněte spotřebič.

9.3 Použití: automatické programy se zadáním váhy

Trouba vypočítá čas pečení podle zadané váhy masa.

1. Zapněte spotřebič.
2. Stiskněte .

3. Pomocí \wedge nebo \vee nastavte program se zadáním váhy.
Na displeji se zobrazuje: doba pečení, symbol trvání \rightarrow a přednastavená hmotnost a jednotka hmotnosti (kg, g).
4. Stiskněte OK nebo se nastavení automaticky uloží po pěti sekundách. Spotřebič se zapne.
5. Výchozí hmotnost můžete změnit pomocí \wedge nebo \vee . Stiskněte OK.
6. Po uplynutí nastaveného času zazní na dvě minuty zvukový signál. \rightarrow bliká.
7. Zvukový signál vypnete stisknutím jakéhokoliv sensorového tlačítka.
8. Vypněte spotřebič.

9.4 Jak nastavit: automatické programy s Pečicí sonda

Teplota středu pokrmů je u programů s pečicí sondou předem pevně daná. Program se ukončí, když spotřebič dosáhne nastavené teploty středu pokrmů.

1. Zapněte spotřebič.
2. Stiskněte .
3. Nainstalujte pečicí sondu. Viz „Pečicí sonda“.
4. Pomocí \wedge nebo \vee nastavte program s pečicí sondou.
Na displeji se zobrazí doba pečení, \rightarrow a .
5. Stiskněte OK nebo se nastavení automaticky uloží po pěti sekundách. Po uplynutí nastaveného času zazní na dvě minuty zvukový signál. \rightarrow bliká.
6. Zvukovou signalizaci vypnete stisknutím jakéhokoliv sensorového tlačítka nebo otevřením dvířek.
7. Vypněte spotřebič.

10. POUŽITÍ PŘÍSLUŠENSTVÍ

VAROVÁNÍ!

Viz kapitoly o bezpečnosti.

10.1 Vkládání příslušenství

Malý zárez nahoře zajišťuje vyšší bezpečnost. Tyto zářezy také fungují jako

ochrana proti překlopení. Vysoký okraj kolem roštu slouží jako ochrana proti sklouznutí varných nádob z roštu.

Tvarovaný rošt

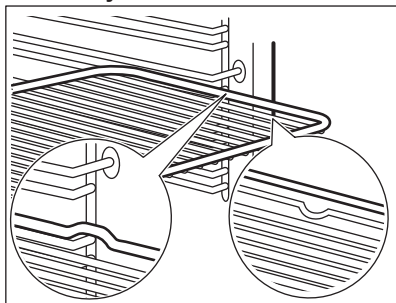

Rošt vložte mezi vodící lišty drážek roštů a ujistěte se, že nožičky směřují dolů.

Plech na pečení / Hluboký pekáč

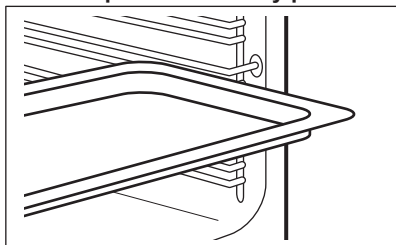

Zasuňte plech mezi drážky zvolené úrovně roštu.

10.2 Pečicí sonda

Lze nastavit dvě teploty: teplotu trouby a teplotu středu pokrmu.

Pečicí sonda měří teplotu středu masa. Jakmile teplota masa dosáhne nastavené teploty, spotřebič se vypne.

⚠ POZOR!

Používejte pouze dodávanou pečicí sondu nebo správné náhradní díly.



Pečicí sonda musí během pečení zůstat v masu a v zásuvce.

1. Zapněte spotřebič.
2. Zasuňte špičku pečicí sondy (s  na rukojeti) do středu masa.

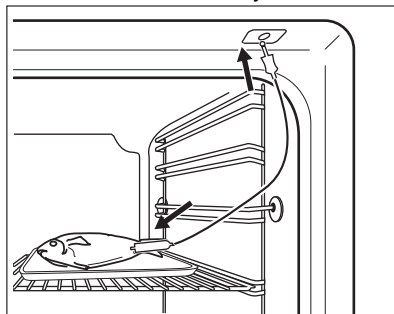

3. Zapojte zástrčku pečicí sondy do zásuvky na horní straně dutiny.







Na displeji se zobrazí blikající  a výchozí teplota středu pokrmu. Teplota je 60 °C pro první operaci a poslední nastavená hodnota pro každou další operaci.



Když zasunete pečicí sondu do zásuvky, zrušíte nastavení funkce hodin.

4. Dotykem  nebo  nastavte teplotu středu pokrmu.
5. Dotykem  nebo vyčkejte, aby se nastavení po pěti sekundách automaticky uložilo.



Teplotu středu pokrmu můžete nastavit pouze tehdy, když bliká . Pokud se na displeji zobrazuje , ale neblíká, před tím, než nastavíte teplotu středu pokrmu, nastavte novou hodnotu stisknutím  a  nebo .

6. Nastavte funkci a teplotu trouby. Na displeji se zobrazí aktuální teplota středu pokrmu a symbol ohněv . Zatímco spotřebič vypočítá přibližnou dobu přípravy, na displeji se zobrazí čas odpočítávání. Po prvním výpočtu se na displeji zobrazí přibližná doba přípravy. Spotřebič pokračuje ve výpočtu délky přípravy pokrmu. Displej se v intervalech aktualizuje o novou hodnotu doby přípravy.



Když připravujete pokrm s pečicí sondou, můžete změnit teplotu zobrazenou na displeji. Po zasunutí pečicí sondy do zásuvky a nastavení funkce trouby a teploty se na displeji zobrazuje aktuální teplota středu pokrmu.

Opakovaným dotykem zobrazíte tři další teploty:

- nastavená teplota středu pokrmu
- aktuální teplota trouby
- aktuální teplotu středu pokrmu.

Když teplota sondy ve středu masa dosáhne nastavené hodnoty, zazní dvouminutový zvukový signál a zablíká teplota středu a . Spotřebič se vypne.

7. Zvukový signál vypnete stisknutím některého sensorového pole.
8. Zástrčku pečicí sondy vytáhněte ze zásuvky a maso vyjměte ze spotřebiče.

VAROVÁNÍ!

Při vyjímání pečicí sondy buďte opatrní. Je horká. Hrozí nebezpečí popálení.

11. DOPLŇKOVÉ FUNKCE

11.1 Použití funkce Oblíbené programy

Pomocí této funkce můžete uložit vaše oblíbené nastavení teploty a doby přípravy určité funkce či programu trouby.

1. Nastavte teplotu a dobu pečení pro určitou funkci či program.
 2. Stiskněte a na déle než tři sekundy podržte . Zazní zvukový signál.
 3. Vypněte spotřebič.
- Tuto funkci **zapnete** stisknutím . Spotřebič spustí váš oblíbený program.



Během spuštěné funkce lze měnit dobu přípravy jídla a teplotu.

- Tuto funkci **vypnete** stisknutím . Spotřebič vypne váš oblíbený program.

11.2 Použití funkce Dětská bezp. pojistka

Funkce Dětská bezp. pojistka brání náhodnému použití trouby.

1. Stisknutím a podržením tlačítka po dobu 3 sekund vypnete troubu.
2. Na 2 sekundy stiskněte a podržte současně tlačítka a .

Zazní zvukový signál.

Na displeji se objeví **SAFE**.

Chcete-li funkci Dětská bezp. pojistka vypnout, zopakujte krok 2.

11.3 Použití funkce Blokování tlačítek

Tuto funkci lze zapnout pouze u zapnuté trouby.

Funkce blokování tlačítek brání náhodně změně funkce trouby.

1. Chcete-li funkci zapnout, zapněte troubu.
2. Zapněte funkci či nastavení trouby.
3. Na dvě sekundy současně stiskněte a podržte a .

Zazní zvukový signál.

Na displeji se zobrazí symbol zámku.

K vypnutí funkce blokování tlačítek zopakujte krok 3.



Troubu lze při zapnutém blokování tlačítek vypnout. Když troubu vypnete, funkce blokování tlačítek se vypne.

11.4 Použití nabídky nastavení

Nabídka nastavení vám umožňuje zapnout nebo vypnout funkce v hlavní nabídce. Na displeji se zobrazí SET a číslo nastavení.

Popis	Hodnota k nastavení
Ukazatel zbytkového tepla	ON / OFF
Tón tlačítka ¹⁾	KLIKnutí / PÍPNUTÍ / VY-PNUTO

Popis	Hodnota k nastavení
3 Chybný tón	ON / OFF
4 Režim demo	Aktivační kód: 2468
5 Nabídka obsluhy	-
6 Obnovit nastavení	ANO / NE



1) Není možné deaktivovat tón pole snímač ZAP/VYP.

- Stiskněte a podržte po dobu tří sekund.
Na displeji se zobrazí SET1 a blikající „1“.
- Stisknutím nebo zvolte nastavení.
- Stiskněte OK.
- Stisknutím nebo změňte hodnotu nastavení.
- Stiskněte OK.

K opuštění nabídky nastavení stiskněte  nebo stiskněte a podržte .

11.5 Automatické vypnutí

Pokud je zapnutá pečicí funkce a neproběhne změna žádných nastavení, spotřebič se z bezpečnostních důvodů po určité době automaticky vypne.

 (°C)	 (h)
30 - 115	12.5
120 - 195	8.5
200 - 245	5.5
250 – maximální	3

12. TIPY A RADY



Viz kapitoly o bezpečnosti.

12.1 Doporučení k pečení

Teploty a časy přípravy v tabulkách jsou pouze orientační. Závisí na receptu a kvalitě a množství použitých přísad.

Pokud chcete pečicí funkci spustit na dobu delší, než je doba automatického vypnutí, nastavte dobu vaření. Viz kapitola „Funkce hodin“.

Automatické vypnutí nefunguje s funkcemi: Osvětlení, Pečicí sonda, Délka, Časový odklad, Čas ukončení, Nízkoteplotní pečení.

11.6 Jas displeje

U jasu displeje existují dva režimy:

- Noční jas - když je spotřebič vypnutý, tak je mezi 22:00 a 06:00 jas displeje nižší.
- Denní jas:
 - když je spotřebič zapnutý.
 - pokud se během režimu nočního jasu dotknete jakéhokoliv senzorového tlačítka (kromě tlačítka ZAP/VYP), displej se na následujících 10 sekund přepne zpět do režimu denního jasu.
 - Pokud je spotřebič vypnutý a nastavíte funkci Minutka. Když se funkce Minutka dokončí, displej se přepne zpět do režimu nočního jasu.

11.7 Chladicí ventilátor

Když je spotřebič v provozu, chladicí ventilátor se automaticky zapne, aby udržoval povrch spotřebiče chladný. Pokud spotřebič vypnete, chladicí ventilátor bude dál pracovat až do úplného ochlazení spotřebiče.

11.8 Bezpečnostní termostat

Nesprávná obsluha trouby nebo vadné součásti mohou způsobit nebezpečné přehřátí. Aby se tomu zabránilo, je tato trouba vybavena bezpečnostním termostatem, který přeruší napájení. Po poklesu teploty se trouba opět automaticky zapne.





Váš spotřebič může péct jinak, než jak jste byli zvyklí u starého spotřebiče. Níže uvedené rady představují doporučená nastavení teploty, délky přípravy a polohy roštu pro specifické druhy pokrmů.

Polohy roštů v troubě se počítají zdola.

Jestliže nemůžete najít nastavení pro konkrétní recept, snažte se vybrat podobný.

Tipy pro úsporu energie naleznete v kapitole „Energetická účinnost“.

Symboly použité v tabulkách:

	Druh jídla
	Pečící funkce
°C	Teplota
	Příslušenství
	Poloha roštu
	Čas pečení (min)

12.2 Vlhký konvekční vzduch – doporučená příslušenství





Používejte formy a nádoby z tmavého kovu a s povrchovou vrstvou. Pohlcují teplo lépe než





nádoby ze světlého kovu a s reflexní úpravou.

- **Plech na pizzu** – tmavý, s povrchovou vrstvou, průměr 28cm
- **Zapékací mísa** – tmavá, s povrchovou vrstvou, průměr 26cm
- **Pečící šálky** – keramické, průměr 8cm, výška 5 cm
- **Dortový korpus** – tmavý, s povrchovou vrstvou, průměr 28cm

12.3 Vlhký konvekční vzduch

Nejllepších výsledků dosáhnete, budete-li se řídit doporučenou dobou pečení v tabulce níže.





		°C		
Sladké pečivo, 16 kusů	plech na pečení nebo pekáč na zachycení tuku	180	2	20 - 30
Pečivo, 9 kusů	plech na pečení nebo pekáč na zachycení tuku	180	2	30 - 40
Mražená pizza, 0,35 kg	tvarovaný rošt	220	2	10 - 15
Piškotová roláda	plech na pečení nebo pekáč na zachycení tuku	170	2	25 - 35
Sušenka brownie	plech na pečení nebo pekáč na zachycení tuku	175	3	25 - 30
Suflé, 6 kusů	keramické pečící šálky na tvarovaný rošt	200	3	25 - 30
Dort. korp., pišk. těsto	dortový korpus na tvarovaný rošt	180	2	15 - 25
Piškotový dort	zapékací mísa na tvarovaný rošt	170	2	40 - 50
Pošírovaná ryba, 0,3 kg	plech na pečení nebo pekáč na zachycení tuku	180	3	20 - 25
Celá ryba, 0,2 kg	plech na pečení nebo pekáč na zachycení tuku	180	3	25 - 35

		°C		
Rybí filé, 0,3 kg	plech na pizzu na tvarovaný rošt	180	3	25 - 30
Pošírované maso, 0,25 kg	plech na pečení nebo pekáč na zachycení tuku	200	3	35 - 45
Šašlik, 0,5 kg	plech na pečení nebo pekáč na zachycení tuku	200	3	25 - 30
Sušenky, 16 kusů	plech na pečení nebo pekáč na zachycení tuku	180	2	20 - 30
Makronky, 24 kusů	plech na pečení nebo pekáč na zachycení tuku	180	2	25 - 35
Muffin, 12 kusů	plech na pečení nebo pekáč na zachycení tuku	170	2	30 - 40
Slané pečivo, 20 kusů	plech na pečení nebo pekáč na zachycení tuku	180	2	25 - 30
Sušenky z křehkého těsta, 20 kusů	plech na pečení nebo pekáč na zachycení tuku	150	2	25 - 35
Ovocné dortíky, 8 kusů	plech na pečení nebo pekáč na zachycení tuku	170	2	20 - 30
Zelenina, pošírovaná, 0,4 kg	plech na pečení nebo pekáč na zachycení tuku	180	3	35 - 45
Vegetariánská omeleta	plech na pizzu na tvarovaný rošt	200	3	25 - 30
Středomořská zelenina, 0,7 kg	plech na pečení nebo pekáč na zachycení tuku	180	4	25 - 30

12.4 Informace pro zkušební

Testy podle normy IEC 60350-1.

				°C	
Malé koláče, 20 kousků na plech	Horní/spodní ohřev	Plech na pečení	3	170	20 - 35
Malé koláče, 20 kousků na plech	Pravý horký vzduch	Plech na pečení	3	150 - 160	20 - 35
Malé koláče, 20 kousků na plech	Pravý horký vzduch	Plech na pečení	2 a 4	150 - 160	20 - 35
Jablečný koláč, 2 formy na pečení, Ø 20 cm	Horní/spodní ohřev	Tvarovaný rošt	2	180	70 - 90
Jablečný koláč, 2 formy na pečení, Ø 20 cm	Pravý horký vzduch	Tvarovaný rošt	2	160	70 - 90
Beztučný piškotový koláč, dortová forma Ø 26 cm ¹⁾	Horní/spodní ohřev	Tvarovaný rošt	2	170	40 - 50

					
Beztučný piškotový koláč, dortová forma Ø 26 cm 1)	Pravý horký vzduch	Tvarovaný rošt	2	160	40 - 50
Beztučný piškotový koláč, dortová forma Ø 26 cm 1)	Pravý horký vzduch	Tvarovaný rošt	2 a 4	160	40 - 60
Máslové sušenky	Pravý horký vzduch	Plech na pečení	3	140 - 150	20 - 40
Máslové sušenky	Pravý horký vzduch	Plech na pečení	2 a 4	140 - 150	25 - 45
Máslové sušenky	Horní/spodní ohřev	Plech na pečení	3	140 - 150	25 - 45
Topinky 1)	Gril	Tvarovaný rošt	4	max.	1 - 5

1) Nechte spotřebič 10 minut přehřát.

13. ČIŠTĚNÍ A ÚDRŽBA

VAROVÁNÍ!

Viz kapitoly o bezpečnosti.

13.1 Poznámky k čištění

Čistící prostředky

- Přední stranu spotřebiče očistěte pouze hadříkem z mikrovlákna namočeným v roztoku teplé vody a šetrného mycího prostředku. Očistěte a zkontrolujte těsnění dvířek kolem rámu vnitřku trouby.
- Kovové plochy očistěte pomocí čistícího roztoku.
- Skvrny vyčistěte pomocí šetrného čistícího prostředku. Nenanášejte ho na katalytickou vrstvu.

Každodenní použití

- Po každém použití vyčistěte vnitřek spotřebiče. Hromadění mastnoty či zbytků jídel může způsobit požár.
- Ve spotřebiči nebo na skleněných panelech dvířek se může srážet vlhkost. Chcete-li kondenzaci omezit, nechte spotřebič před přípravou jídla na 10 minut přehřát. Ve spotřebiči neuchovávejte potraviny déle než 20 minut. Po každém použití vysušte vnitřek spotřebiče pouze hadříkem z mikrovlákna.

Příslušenství

- Všechno příslušenství vyčistěte po každém použití a nechte jej oschnout. Použijte pouze hadřík z mikrovlákna namočený v roztoku teplé vody a šetrného mycího prostředku. Nečistěte příslušenství v myčce nádobí.
- Nepřílnavé příslušenství nečistěte pomocí abrazivních čistících prostředků nebo ostrých předmětů.

13.2 Vyjmutí drážek na rošty / katalytických panelů

Chcete-li spotřebič vyčistit, vyjměte drážky na rošty / katalytické panely.

1. Vypněte spotřebič a počkejte, dokud nevychladne.
2. Odtáhněte přední část konstrukce roštových drážek od postranní stěny. Přidržeťte na svém místě zadní část konstrukce roštových drážek a katalytický panel. Katalytické panely nejsou upevněny ke stěnám trouby. Po vyjmutí konstrukce roštových drážek by mohly vypadnout.
3. Odtáhněte zadní konec konstrukce roštových drážek od postranní stěny a vyjměte ji.

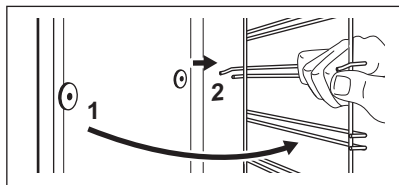

4. Drážky na rošty nainstalujte stejným postupem v opačném pořadí. Patky výsuvných kolejniček musí směřovat dopředu.

13.3 Pokyny pro použití: katalytické čištění

Uvnitř trouby jsou katalytické panely. Katalytické panely absorbují tuk během katalýzy.

Skrvny nebo změna zbarvení katalytické vrstvy nemá na čištění vliv.

1. Přesvědčte se, že je spotřebič chladný.
2. Vyjměte veškeré příslušenství.
3. Dno trouby a vnitřní sklo dvířek otřete měkkým hadříkem namočeným v roztoku teplé vody a šetrného mycího prostředku.
4. Zapněte spotřebič.
5. Opakovaně stiskněte , dokud se na displeji nezobrazí: "Cata".

Trvání: 1 h

Délku čištění nelze změnit. Spuštění čištění můžete odložit pomocí funkce: UKONČENÍ. Po dokončení čištění zazní zvukový signál. Spotřebič se vypne.

6. Chcete-li signál vypnout, stiskněte libovolný symbol.
7. Když spotřebič vychladne, vyčistěte jeho dno vlhkým měkkým hadříkem.

13.4 Odstranění a instalace dvířek

Dvířka trouby se skládají ze tří skleněných panelů. Dvířka trouby a vnitřní skleněné panely lze za účelem čištění demontovat. Před demontáží skleněných panelů si přečtěte celou kapitolu „Odstranění a instalace dvířek“.

POZOR!

Spotřebič bez skleněných panelů nepoužívejte.

1. Dvířka trouby zcela otevřete a podržte oba dveřní závěsy.

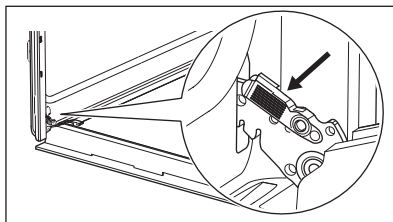

2. Zvedněte západky a táhněte za ně, dokud necvaknou.

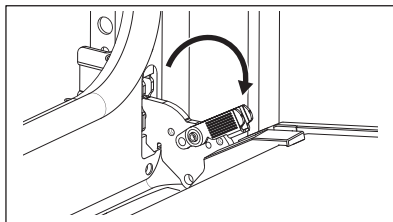

3. Napůl přivěrete dvířka trouby do první polohy otevření. Pak dvířka nadzdvihněte a vytáhněte z jejich umístění.

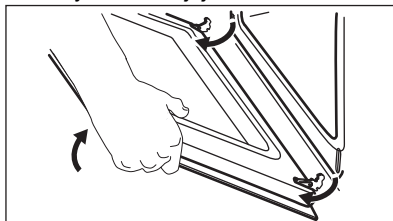

4. Dvířka položte na měkkou látku na rovné podložce.
5. Uchopte okrajovou lištu **B** na horní straně dvířek na obou stranách a zatlačením směrem dovnitř uvolněte svorku těsnění.

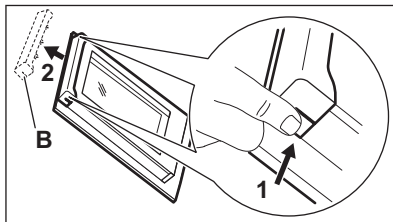

6. Vytáhněte okrajovou lištu dopředu a vyjměte ji.
7. Uchopte skleněné panely dvířek za horní okraj a opatrně vytáhněte ven. Začněte horním panelem. Ujistěte se, že sklo zcela sklouzne z držáků.

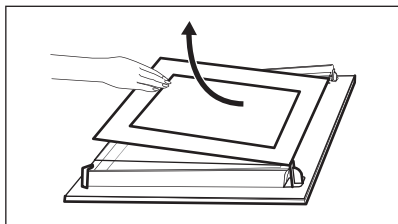

8. Skleněné panely omyjte vodou s mycím prostředkem. Skleněné panely opatrně osušte. Skleněné panely nemyjte v myčce nádobí.

9. Po vyčištění skleněné panely a dvířka trouby opět nasadte.

Jsou-li dvířka správně nainstalována, uslyšíte při zavírání západek cvaknutí.

Dávejte pozor, abyste skleněné panely (A a

B) nasadili zpět ve správném pořadí. Zkontrolujte symbol / potisk na straně skleněného panelu. Každý skleněný panel vypadá odlišně, aby se usnadnila jejich demontáž a montáž.

Při správné instalaci dveřní lišta zacvakne.

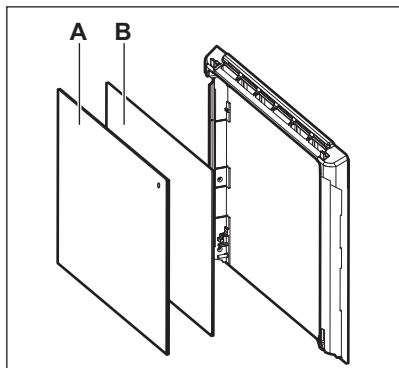

Dávejte pozor, abyste prostřední skleněný panel nainstalovali správně do jeho umístění.

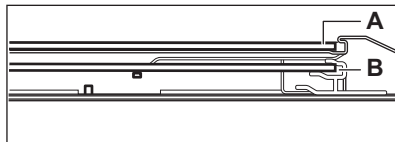

13.5 Výměna žárovky

⚠ VAROVÁNÍ!

Nebezpečí úrazu elektrickým proudem. Žárovka může být horká.

1. Vypněte spotřebič a počkejte, dokud nevychladne.
2. Spotřebič odpojte od elektrické sítě.
3. Položte hadřík na dno trouby.

⚠ POZOR!

Halogenovou žárovku vždy držte hadříkem, aby se na žárovce nespalovaly zbytky mastnoty.

Zadní žárovka



1. Skleněným krytem otočte a sejměte jej.
2. Skleněný kryt vyčistěte.
3. K výměně použijte vhodnou žárovku odolnou proti teplotě 300 °C.
4. Nasadte skleněný kryt.

14. ODSTRAŇOVÁNÍ ZÁVAD

⚠ VAROVÁNÍ!

Viz kapitoly o bezpečnosti.

14.1 Co dělat, když...

Problém	Možná příčina	Řešení
Troubu nelze zapnout ani používat.	Trouba není zapojená do elektrické sítě nebo je připojena nesprávně.	Zkontrolujte, zda je trouba správně zapojená do elektrické sítě (viz schéma zapojení, je-li k dispozici).
Trouba nehřeje.	Trouba je vypnutá.	Zapněte troubu.
Trouba nehřeje.	Hodiny nejsou nastavené.	Nastavte hodiny.
Trouba nehřeje.	Nejsou provedena nutná nastavení.	Zkontrolujte, zda jsou nastavení správná.
Trouba nehřeje.	Je zapnutá funkce Automatické vypnutí.	Viz „Automatické vypnutí“.
Trouba nehřeje.	Dětská bezpečnostní pojistka je zapnutá.	Viz „Použití dětské bezpečnostní pojistky“.
Trouba nehřeje.	Je spálená pojistka.	Zkontrolujte, zda příčinou závady není pojistka. Pokud se pojistka spaluje opakovaně, obraťte se na autorizovaného elektrikáře.
Osvětlení nefunguje.	Vadná žárovka.	Vyměňte žárovku.
Jestliže je spotřebič vypnutý, na displeji se nezobrazuje čas.	Displej je vypnutý.	Současným stisknutím  a  displej znovu zapnete.
Pečicí sonda nefunguje.	Zástrčka pečicí sondy není správně zasunuta do zásuvky.	Zástrčku pečicí sondy zasuňte co nehlouběji do zásuvky.
Dokončení jídel trvá příliš dlouho nebo se jídla připraví příliš rychle.	Teplota je příliš vysoká nebo nízká.	Nastavte teplotu podle potřeby. Řiďte se pokyny v návodu k použití.
Na jídle a uvnitř trouby se usazuje pára a kondenzát.	Nechali jste jídlo v troubě příliš dlouho.	Po dokončení přípravy nenechávejte jídla v troubě déle než 15 - 20 minut.
Na displeji se zobrazí „C2“.	Chcete spustit funkci katalytického čištění nebo rozmrazování, ale neodpojili jste zástrčku pečicí sondy ze zásuvky.	Vytáhněte zástrčku pečicí sondy ze zásuvky.
Na displeji se zobrazí „C3“.	Čisticí funkce nefunguje. Nezavřeli jste plně dvířka nebo je zámek dvířek vadný.	Zcela dvířka zavřete.
Na displeji se zobrazuje chybový kód, který není uvedený v tabulce.	Jedná se o závadu na elektroinstalaci.	<ul style="list-style-type: none"> Troubu vypněte a znovu zapněte prostřednictvím domovní pojistky nebo ochranného spínače v pojistkové skříňce. Pokud se chybový kód na displeji zobrazí znovu, kontaktujte oddělení péče o zákazníky.
Spotřebič je zapnutý, ale nehřeje. Ventilátor nefunguje. Na displeji se zobrazí "Demo".	Je zapnutý režim demo.	Viz „Používání nabídky nastavení“ v části „Doplňkové funkce“.

14.2 Servisní údaje

Pokud problém nemůžete vyřešit sami, obraťte se na svého prodejce nebo autorizované servisní středisko.

Potřebné údaje pro servisní středisko najdete na typovém štítku. Typový štítek se nachází na předním rámu vnitřku spotřebiče. Nesundávejte typový štítek z vnitřní části spotřebiče.

Doporučujeme vám zapsat si údaje sem:

Model (Mod.)
Výrobní číslo (PNC)
Sériové číslo (S.N.)

15. ENERGETICKÁ ÚČINNOST

15.1 Informační list výrobku a informace o výrobku dle nařízení EU o energetických štítcích a ekodesignu

Jméno dodavatele	Electrolux	
Označení modelu	EOE7C31X 949497303 EOE7C31Z 949497304 EOE7C31V 949497306	
Index energetické účinnosti	81.2	
Třída energetické účinnosti	A+	
Spotřeba energie při standardním zatížení, konvenční ohřev	0.93 kWh/cyklus	
Spotřeba energie při standardním zatížení, režim nuceného větráku	0.69 kWh/cyklus	
Počet dutin	1	
Zdroj tepla	Elektrická energie	
Hlasitost	72 l	
Typ trouby	Vestavná trouba	
Hmotnost	EOE7C31V	31.1 kg
	EOE7C31X	31.3 kg
	EOE7C31Z	31.3 kg

IEC/EN 60350-1 - Elektrické spotřebiče na vaření pro domácnost – část 1: Rozsahy, trouby, parní trouby a grily - Metody měření výkonu.

15.2 Informace o výrobku týkající se spotřeby energie a maximální doby do dosažení příslušného režimu nízké spotřeby energie

Spotřeba energie v pohotovostním režimu 0.8 W

Maximální doba potřebná k tomu, aby zařízení automaticky dosáhlo příslušného režimu nízké spotřeby energie 20 min

15.3 Tipy pro úsporu energie

Následující tipy vám pomohou ušetřit energii při používání spotřebiče.

Ujistěte se, že jsou dvířka spotřebiče při jeho provozu zavřená. Během pečení neotvírejte dvířka spotřebiče příliš často. Těsnění dvířek udržujte čisté a kontrolujte, zda je na svém místě řádně uchyceno.

Pro účinnější úsporu energie používejte kovové nádoby a formy a nádoby z tmavého kovu a s povrchovou vrstvou.

Spotřebič před vařením nepřehřívejte, pokud to není výslovně doporučeno.

Připravujete-li několik jídel najednou, snažte se, aby prodlevy při pečení byly co nejkratší.

Horkovzdušné pečení

Je-li to možné, pro úsporu energie používejte funkce pečení s ventilátorem.

Zbytkové teplo

Je-li doba pečení delší než 30 minut, snižte teplotu spotřebiče na minimum 3–10 minut před koncem pečení. Pečení bude pokračovat i nadále díky zbytkovému teplu uvnitř spotřebiče.

Zbytkové teplo můžete využít k uchování teploty jídla nebo ohřevu jiného pokrmu.

Po vypnutí spotřebiče se na displeji zobrazuje zbytkové teplo.

Je-li spuštěn program s Délka a doba pečení je delší než 30 minut, topné články se u některých funkcí spotřebiče automaticky vypnou dříve.

Uchování teploty jídla

Chcete-li využít zbytkové teplo k uchování teploty jídla, zvolte nejnižší možné nastavení teploty. Na displeji se zobrazí ukazatel zbytkového tepla nebo teplota.

Pečení s vypnutým osvětlením



Při pečení vypněte osvětlení. Zapněte ho pouze tehdy, když ho skutečně potřebujete.

Vlhký konvekční vzduch

Tato funkce slouží k úspoře energie při pečení.

Pokud používáte tuto funkci, osvětlení se automaticky vypne po 30 sekundách. Osvětlení můžete znovu zapnout, ale omezíte tím předpokládanou úsporu energie.

Vypnutí displeje

Displej můžete vypnout. Současně stiskněte a podržte tlačítka  a . Chcete-li displej zapnout, opakujte stejný postup.

16. POZNÁMKY K OCHRANĚ ŽIVOTNÍHO PROSTŘEDÍ

Recyklujte materiály označené symbolem . Obaly vyhodte do příslušných odpadních kontejnerů k recyklaci. Pomáhejte chránit životní prostředí a lidské zdraví a recyklovat elektrické a elektronické spotřebiče určené k

likvidaci. Spotřebiče označené příslušným symbolem  nelikvidujte spolu s domovním odpadem. Spotřebič odevzdejte v místním sběrném dvoře nebo kontaktujte místní úřad.

Vitajte vo svete Electrolux! Ďakujeme Vám, že ste si vybrali náš spotrebič.



Rady týkajúce sa používania, brožúry, návody na riešenie problémov a informácie o servise a opravách:

www.electrolux.com/support

Vyhradzujeme si právo na zmeny bez predchádzajúceho upozornenia.

OBSAH

1. BEZPEČNOSTNÉ INFORMÁCIE.....	26
2. BEZPEČNOSTNÉ POKYNY.....	28
3. INŠTALÁCIA.....	31
4. POPIS VÝROBKU.....	33
5. OVLÁDACÍ PANEL.....	33
6. PRED PRVÝM POUŽITÍM.....	35
7. KAŽDODENNÉ POUŽÍVANIE.....	35
8. ČASOVÉ FUNKCIE.....	36
9. AUTOMATICKÉ PROGRAMY.....	38
10. POUŽÍVANIE PRÍSLUŠENSTVA.....	39
11. DOPLNKOVÉ FUNKCIE.....	41
12. TIPY A RADY.....	42
13. OŠETROVANIE A ČISTENIE.....	45
14. RIEŠENIE PROBLÉMOV.....	47
15. ENERGETICKÁ ÚČINNOSŤ.....	49
16. OCHRANA ŽIVOTNÉHO PROSTREDIA.....	50

1. ⚠ BEZPEČNOSTNÉ INFORMÁCIE

Pred inštaláciou a používaním spotrebiča si pozorne prečítajte priložený návod na používanie. Výrobca nezodpovedá za zranenia ani za škody spôsobené nesprávnou montážou alebo používaním. Tieto pokyny uskladnite na bezpečnom a prístupnom mieste, aby ste do nich mohli v budúcnosti nahliadnuť.

1.1 Bezpečnosť detí a zraniteľných osôb

- Tento spotrebič smú používať deti staršie ako 8 rokov a osoby so zníženou fyzickou, zmyslovou alebo psychickou spôsobilosťou alebo nedostatkom skúseností a znalostí, iba ak sú pod dozorom zodpovednej osoby alebo ak boli zodpovednou osobou poučené o bezpečnom používaní

- spotřebiča a rozumejú prípadným rizikám. Deti do 8 rokov a osoby s vysokou mierou postihnutia nesmú mať prístup k spotřebiču, pokiaľ nie sú pod nepretržitým dozorom.
- Deti by mali byť pod dozorom, aby sa zabezpečilo, že sa so spotřebičom nebudú hrať.
 - Obaly vždy uschovajte mimo dosah detí a náležite ich zlikvidujte.
 - **UPOZORNENIE:** Spotřebič a jeho prístupné časti sa počas používania môžu značne zahriať. Nedovoľte deťom ani domácim zvieratám priblížiť sa k spotřebiču počas prevádzky alebo keď sa ochladzuje.
 - Ak má spotřebič detskú poistku, mala by byť zapnutá.
 - Deti nesmú spotřebič bez dozoru čistiť ani vykonávať žiadnu údržbu na spotřebiči.

1.2 Všeobecná bezpečnosť

- Tento spotřebič je určený iba na prípravu jedál.
- Tento spotřebič je určený na jedno použitie v domácnosti v interiéri.
- Tento spotřebič sa môže používať v kanceláriách, hotelových hosťovských izbách, izbách s posteľou a raňajkami, v penziónoch na farme a iných podobných ubytovacích zariadeniach, ak takéto používanie nepresiahne (priemerné) úrovne používania v domácnosti.
- Nainštalovať tento spotřebič a vymeniť kábel smie iba na to kvalifikovaná osoba.
- Spotřebič nepoužívajte pred jeho nainštalovaním do nábytku určeného na zabudovanie.
- Pred akoukoľvek údržbou opojte spotřebič od elektrickej siete.
- Ak je poškodený elektrický napájací kábel, musí ho vymeniť výrobca, jeho autorizované servisné stredisko alebo kvalifikovaná osoba, aby sa predišlo ohrozeniu elektrickým prúdom.
- **UPOZORNENIE:** Uistite sa, že je pred výmenou osvetlenia spotřebič vypnutý, aby ste sa vyhli riziku elektrického šoku.

- **UPOZORNENIE:** Spotrebič a jeho prístupné časti sa počas používania môžu značne zahriať. Dávajte pozor, aby ste sa nedotkli ohrevných článkov alebo povrchu dutiny spotrebiča.
- Vždy používajte na vyberanie a vkladanie príslušenstva alebo riadu kuchynské rukavice.
- Používajte iba teplotnú sondu (sondu vnútornej teploty) odporúčanú pre tento spotrebič.
- Pri vyberaní zasúvacej lišty najskôr potiahnite jej prednú časť a potom zadnú časť smerom od bočných stien spotrebiča. Zasúvacie lišty nainštalujte v opačnom poradí.
- Na čistenie spotrebiča nepoužívajte parné čističe.
- Na čistenie skla dvierok nepoužívajte abrazívne prostriedky ani ostré kovové škrabky, pretože by mohli poškrabať povrch, čo môže spôsobiť rozbitie skla.

2. BEZPEČNOSTNÉ POKYNY

2.1 Montáž



VAROVANIE!

Tento spotrebič môže nainštalovať len kvalifikovaná osoba.

- Odstráňte všetky obaly.
- Poškodený spotrebič neinštalujte ani nepoužívajte.
- Dodržiavajte pokyny na inštaláciu dodané so spotrebičom.
- Vždy dávajte pozor, ak presúvate spotrebič, pretože je ťažký. Vždy používajte ochranné rukavice a uzavreté obuv.
- Spotrebič neťahajte za rukoväť.
- Spotrebič nainštalujte na bezpečné a vhodné miesto, ktoré spĺňa požiadavky na inštaláciu.
- Dodržiavajte požadovanú minimálnu vzdialenosť od iných spotrebičov a nábytku.
- Pred namontovaním spotrebiča skontrolujte, či sa dvierka spotrebiča otvárajú bez odporu.

- Spotrebič je vybavený elektrickým systémom chladenia. Ten musí byť napájaný z elektrickej siete.

Minimálna výška kuchynskej skrinky (minimálna výška skrinky pod pracovnou doskou)	590 (600) mm
Šírka kuchynskej skrinky	560 mm
Hĺbka kuchynskej skrinky	550 (550) mm
Výška prednej časti spotrebiča	594 mm
Výška zadnej časti spotrebiča	576 mm
Šírka prednej časti spotrebiča	595 mm
Šírka zadnej časti spotrebiča	559 mm
Hĺbka spotrebiča	569 mm
Hĺbka zabudovaného spotrebiča	548 mm
Hĺbka s otvorenými dvierkami	1022 mm

Minimálna veľkosť vetracieho otvoru. Otvor umiestnený na spodnej zadnej strane	560x20 mm
Dĺžka napájacieho kábla. Kábel sa nachádza v pravom rohu na zadnej strane	1500 mm
Montážne skrutky	4x25 mm

2.2 Zapojenie do elektrickej siete

VAROVANIE!

Hrozí nebezpečenstvo požiaru a zásahu elektrickým prúdom.

- Všetky elektrické zapojenia by mal vykonať kvalifikovaný elektroinštalatér.
- Spotrebič musí byť uzemnený.
- Uistite sa, že parametre na typovom štítku sú kompatibilné s elektrickým napätím zdroja napájania.
- Vždy používajte správne nainštalovanú zásuvku odolnú proti nárazom.
- Nepoužívajte viaczásuvkové adaptéry ani predlžovacie káble.
- Uistite sa, že zástrčka a prívodný elektrický kábel nie sú poškodené. Ak prívodný elektrický kábel spotrebiča treba vymeniť, túto operáciu smie urobiť iba pracovník autorizovaného servisného strediska.
- Nedovoľte, aby sa napájacie elektrické káble dotkli alebo dostali do blízkosti dvierok spotrebiča alebo výklenku pod spotrebičom najmä vtedy, keď sú dvierka horúce.
- Zariadenie na ochranu pred dotykou elektrických častí pod napätím a izolovaných častí treba namontovať tak, aby sa nedalo odstrániť bez nástrojov.
- Sieťovú zástrčku pripojte do sieťovej zásuvky až po dokončení inštalácie. Po inštalácii sa uistite, že máte prístup k sieťovej zástrčke.
- Ak je sieťová zásuvka uvoľnená, nezapájajte do nej sieťovú zástrčku.
- Spotrebič neodpájajte ťahaním za napájací kábel. Vždy ťahajte za sieťovú zástrčku.
- Použite iba správne odpájacie zariadenia: ochranné ističe alebo poistky

(skrutkovacie poistky treba vybrať z držiaka), uzemnenia a stýkače.

- Elektrická sieť v domácnosti musí mať odpájacie zariadenie, ktoré umožní odpojenie spotrebiča od elektrickej siete na všetkých póloch. Vzdialenosť kontaktov odpájacieho zariadenia musí byť minimálne 3 mm.
- Tento spotrebič sa dodáva s napájacou zástrčkou a napájacím káblom.

Typy káblov použiteľných na inštaláciu alebo výmenu pre Európu:

H07 RN-F, H05 RN-F, H05 RRF, H05 VV-F, H05 V2V2-F (T90), H05 BB-F

Pri určovaní správneho prierezu kábla sa riadte celkovým výkonom uvedeným na štítku spotrebiča. Môžete si tiež pozrieť údaje v tabuľke:

Celkový výkon (W)	Časť kábla (mm ²)
maximum 1 380	3x0.75
maximum 2 300	3x1
maximum 3 680	3x1.5

Uzemňovací kábel (zelený/žltý kábel) musí byť o 2 cm dlhší ako hnedý fázový a modrý nulový kábel

2.3 Použitie

VAROVANIE!

Hrozí nebezpečenstvo poranenia, popálenín, zásahu elektrickým prúdom alebo výbuchu.

- Nemeňte technické parametre tohto spotrebiča.
- Uistite sa, že nie sú otvory vetrania zablokované.
- Spotrebič počas prevádzky nenechávajte bez dozoru.
- Spotrebič po každom použití vypnite.
- Pri otváraní dvierok spotrebiča počas jeho prevádzky buďte opatrní. Môže z neho uniknúť horúci vzduch.
- Spotrebič neobsluhujte s mokrymi rukami alebo keď je v kontakte s vodou.
- Na otvorené dvierka nevyvíjate tlak.

- Spotrebič nepoužívajte ako pracovný alebo skladovací povrch.
- Dvierka spotrebiča otvárajte opatrne. Používanie prísad s alkoholom môže spôsobiť zmiešanie alkoholu a vzduchu.
- Pri otváraní dvierok zabráňte kontaktu iskier alebo otvoreného plameňa so spotrebičom.
- Vždy používajte poháre a poháre určené na zaváranie.
- Horľavé látky ani predmety, ktoré sú nasiaknuté horľavými látkami, nekladte do spotrebiča, do jeho blízkosti ani naň.

VAROVANIE!

Hrozí nebezpečenstvo poškodenia spotrebiča.

- Aby sa predišlo škode alebo zmene farby povrchovej úpravy:
 - Nedávajte priamo do spodnej časti spotrebiča riad alebo iné objekty.
 - Nedávajte priamo na dno dutiny spotrebiča alobal.
 - Nedávajte priamo do horúceho spotrebiča vodu.
 - Po ukončení prípravy pokrmu v rúre nenechávajte vlhký riad ani potraviny.
 - Pri odstraňovaní alebo inštalácii príslušenstva buďte opatrní.
- Zmena farby smaltu alebo ušľachtilej ocele nemá žiadny vplyv na výkon spotrebiča.
- Na vlhké koláče použite hlboký pekáč. Ovocné šťavy spôsobujú škvrny, ktoré môžu byť trvalé.
- Pri varení musia byť dvierka spotrebiča vždy zatvorené.
- Pri inštalácii spotrebiča za nábytkový panel (napr. dvere) zabezpečte, aby dvere neboli počas prevádzky spotrebiča nikdy zatvorené. Za zatvoreným nábytkovým panelom sa môže vytvoriť teplo a vlhkosť a môžu spôsobiť následné poškodenie spotrebiča, nábytku alebo podlahy. Nábytkový panel nezatvárajte, kým spotrebič po použití úplne nevychladne.

2.4 Starostlivosť a čistenie

VAROVANIE!

Hrozí nebezpečenstvo poranenia, požiaru alebo poškodenia spotrebiča.

- Pred vykonávaním údržby spotrebič vypnite a vytiahnite jeho zástrčku zo sieťovej zásuvky.
- Skontrolujte, či je spotrebič studený. Existuje riziko, že sklenené panely môžu prasknúť.
- Ak sú sklenené panely dvierok poškodené, bezodkladne ich nechajte vymeniť. Obráťte sa na autorizované servisné stredisko.
- Pri vyberaní dvierok zo spotrebiča postupujte opatrne. Dvierka sú ťažké!
- Spotrebič pravidelne čistite, aby ste predišli znehodnoteniu povrchového materiálu.
- Spotrebič čistite vlhkou mäkkou handričkou. Používajte iba neutrálne čistiace prostriedky. Nepoužívajte abrazívne výrobky, čistiace špongie s abrazívnou vrstvou, rozpúšťadlá ani kovové predmety.
- Ak používate sprej na čistenie rúr, dodržiavajte bezpečnostné pokyny na jeho obale.
- Katalytický smalt nečistite čistiacim prostriedkom.

2.5 Vnútné osvetlenie

VAROVANIE!

Hrozí nebezpečenstvo zásahu elektrickým prúdom.

- Informácie o žiarovke/žiarovkách vnútri tohto výrobku a náhradných dieloch osvetlenia, ktoré sa predávajú samostatne: Tieto žiarovky sú navrhnuté tak, aby odolali extrémnym podmienkam v domáciach spotrebičoch, ako napr. teplota, vibrácie, vlhkosť, alebo slúžia ako ukazovatele prevádzkového stavu spotrebiča. Nie sú určené na používanie iným spôsobom a nie sú vhodné na osvetlenie priestorov v domácnosti.
- Tento výrobok obsahuje svetelný zdroj triedy energetickej účinnosti G.
- Používajte iba žiarovky s rovnakými technickými parametrami .

2.6 Servis

- Ak treba dať spotrebič opraviť, obráťte sa na autorizované servisné stredisko.
- Používajte iba originálne náhradné diely.

2.7 Likvidácia

⚠ VAROVANIE!

Riziko zranenia alebo udusenía.

- O likvidácii spotrebiča sa informujte na mestskom alebo obecnom úrade.

- Odpojte spotrebič od napájania z elektrickej siete.
- Siet'ový elektrický kábel odrežte blízko pri spotrebiči a zlikvidujte ho.

3. INŠTALÁCIA

⚠ VAROVANIE!

Pozrite si kapitoly ohľadne bezpečnosti.

3.1 Zabudovanie



www.youtube.com/electrolux
www.youtube.com/aeg

How to install your AEG/Electrolux
Oven - Column installation

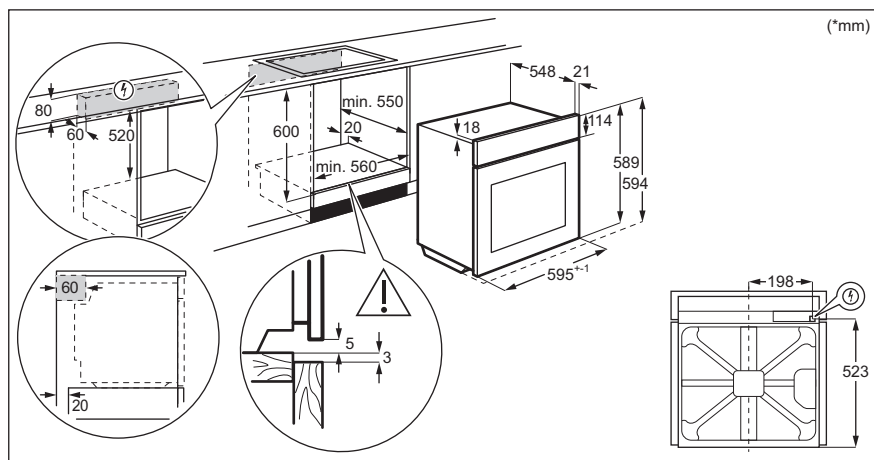

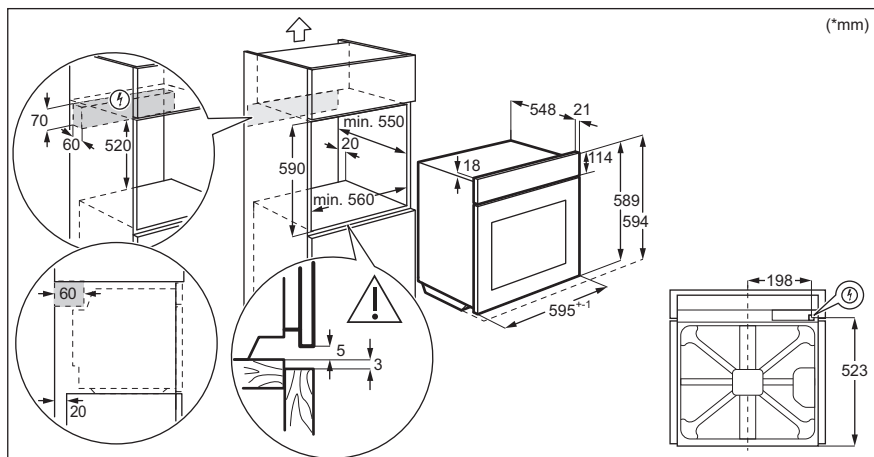

3.2 Upevnenie rúry k linke

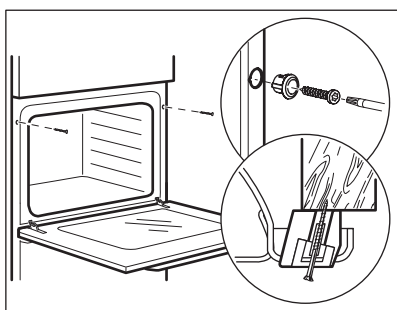

4. POPIS VÝROBKU

4.1 Všeobecný prehľad

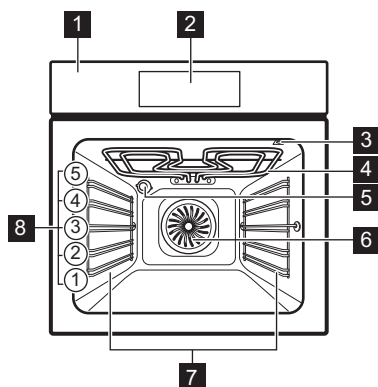

- 1 Ovládací panel
- 2 Displej
- 3 Zásuvka pre teplotnú sondu
- 4 Ohrevný prvok
- 5 Osvetlenie
- 6 Ventilátor

- 7 Zasúvacia lišta, odstrániteľná
- 8 Úroveň roštu v rúre

4.2 Príslušenstvo

- **Drôtený rošt**
Na tortové formy, riady na zapekanie, riady na pečenie, kuchynský riad.
- **Plech na pečenie**
Na vlašné koláče, pečivo, chlieb, veľké pečené jedlá, mrazené jedlá a na zachytávanie kvapkajúcich tekutín, napr. tuku pri pečeni potravín na drôtenom rošte.
- **Hlboký pekáč**
Na pečenie alebo ako pekáč na zber tuku.
- **Teplotná sonda**
Na ovládanie pečenia na základe teploty vnútri pokrmu.
- **Teleskopické lišty**
Na jednoduchšie vloženie a vybratie plechov a drôteného roštu.







5. OVLÁDACÍ PANEL

5.1 Prehľad ovládacieho panela



Spotrebič sa ovláda senzorovými tlačidlami.

Pole snímača	Funkcia	Popis	
1	⓪	ZAP./VYP.	Zapnutie a vypnutie spotrebiča.
2	□	Voliteľné funkcie (OPT)	Nastavenie funkcie ohrevu, funkcie čistenia alebo automatického programu.
3	💡	Osvetlenie rúry	Zapnutie a vypnutie osvetlenia rúry.



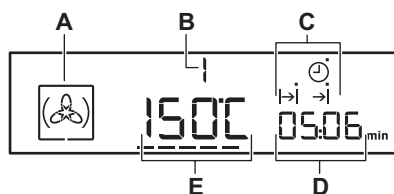

Pole snímača	Funkcia	Popis
4	 Teplota / Rýchle zohrievanie	Nastavenie alebo kontrola teploty. Tiež na nastavenie alebo kontrolu teploty Teplotná sonda. Stlačením a podržaním na tri sekundy zapnete a vypnete funkciu: Rýchle zohrievanie.
5	 Môj obľúbený program	Na uloženie vášho obľúbeného programu. Pomocou tejto funkcie sa môžete priamo dostať k obľúbenému programu, a to aj vtedy, keď je spotrebič vypnutý.
6	- Displej	Zobrazuje aktuálne nastavenia spotrebiča.
7	 Hore	Pohyb nahor v ponuke.
8	 Dole	Pohyb nadol v ponuke.
9	 Hodiny	Nastavenie časových funkcií.
10	 Časomer	Nastavenie funkcie Časomer.
11	OK Ok	Potvrdenie výberu alebo nastavenia.

5.2 Displej



- A. Symbol funkcie ohrevu
- B. Počet funkcií ohrevu/programov
- C. Ukazovatele časových funkcií (pozrite si tabuľku Časové funkcie)
- D. Zobrazenie hodín/zvyškového tepla
- E. Displej teploty/presného času

Iné ukazovatele na displeji:

	Automatický program Môžete zvoliť automatický program.
	Môj obľúbený program Je spustený obľúbený program.
---	Ukazovateľ ohrevu/zvyškového tepla Zobrazuje aktuálne teplotné nastavenie rúry.
	Teplota/Rýchle zohrievanie Je zapnutá táto funkcia.
	Teplota Umožňuje skontrolovať alebo zmeniť teplotu.
	Teplotná sonda Teplotná sonda je v zásuvke na teplotnú sondu.

 **Časomer**
Je zapnutá funkcia kuchynského časomera.

kg / g Je spustený automatický program, pri ktorom sa zadáva hmotnosť.

h / min Je spustená časová funkcia.

5.3 Ukazovateľ ohrevu

Ak zapnete funkciu ohrevu, zobrazí sa ---. Tieto pružky zobrazujú, ako sa teplota v rúre zvyšuje alebo znižuje.

Keď teplota v rúre dosiahne nastavenú hodnotu, čiarky na displeji zhasnú.

6. PRED PRVÝM POUŽITÍM



VAROVANIE!

Pozrite si kapitoly o ohľadne bezpečnosti.

6.1 Úvodné predhrievanie a čistenie

Pred prvým použitím a kontaktom s potravinami predhrejte prázdny spotrebič. Spotrebič môže vydávať nepríjemný zápach a dym. Počas predhrievania miestnosť vetrajte.

1. Zo spotrebiča odstráňte všetko príslušenstvo a vyberateľné zasúvacie lišty.





2. Nastavte funkciu . Nastavte maximálnu teplotu. Nechajte spotrebič v prevádzke 1 h.
3. Nastavte funkciu . Nastavte maximálnu teplotu. Nechajte spotrebič v prevádzke 15 min.
4. Spotrebič vypnite a počkajte, kým nevychladne.
5. Spotrebič a príslušenstvo vyčistite len handričkou z mikrovlákien, teplou vodou a jemným čistiacim prostriedkom.
6. Príslušenstvo a vyberateľné zasúvacie lišty vráťte späť do ich pôvodnej polohy.





7. KAŽDODENNÉ POUŽÍVANIE

VAROVANIE!

Pozrite si kapitoly o ohľadne bezpečnosti.

7.1 Funkcie ohrevu

Funkcia rúry	Aplikácia
 Tepl vzdušné Pečenie	Na pečenie na 3 úrovniach súčasne a na sušenie potravín. Nastavte o 20 – 40 °C nižšiu teplotu ako pri funkcii Tradičné varenie.
 Funkcia Pizza	Na prípravu pizze. Na intenzívnejšie zhnednutie povrchu a chrumkavý korpus.
 Tradičné varenie	Na pečenie a opekanie na jednej úrovni roštu.
 Pomalé pečenie	Na prípravu jemného, šťavnatého pečeného mäsa.
 Dolný ohrev	Na pečenie koláčov s chrumkavým korpusom a na zaváranie potravín.

Funkcia rúry	Aplikácia
 Pečenie s využitím vlhkosti	Táto funkcia je určená na úsporu energie počas prípravy jedál. Keď použijete túto funkciu, teplota vo vnútri spotrebiča sa môže líšiť od nastavenej teploty. Použite sa zvyškové teplo. Výkon ohrevu môže byť znížený. Viac informácií nájdete v kapitole „Každodenné používanie“, poznámky k: Pečenie s využitím vlhkosti.
 Rozmrazovanie	Na rozmrazenie potravín (zeleniny a ovocia). Čas rozmrazovania závisí od množstva a veľkosti mrazených potravín.
 Uchovať teplé	Na uchovávanie jedla teplého. Upozorňujeme, že niektoré jedlá môžu počas zohrievania pokračovať vo varení a vyschnúť. V prípade potreby zakryte riad.
 Gril	Na grilovanie tenkých kúskov jedla a na prípravu hriankov.
 Rýchly gril	Na grilovanie veľkého množstva tenkých kúskov jedla a na prípravu hriankov.

Funkcia rúry

Aplikácia



Turbo grilovanie

Na pečenie veľkých kusov mäsa alebo hydiny s kosťami na jednej úrovni. Na pečenie gratinovaných pokrmov a zapekanie.

7.2 Poznámky k: Pečenie s využitím vlhkosti

Táto funkcia bola použitá na splnenie požiadaviek triedy energetickej účinnosti a požiadaviek na ekodizajn (podľa predpisov EU 65/2014 a EU 66/2014). Skúšky podľa: IEC/EN 60350-1.

Dvierka rúry majú byť počas pečenia zatvorené, aby nedošlo k prerušeniu funkcie a aby bola zabezpečená čo najefektívnejšia prevádzka rúry.

Keď použijete túto funkciu, osvetlenie sa po 30 sekundách automaticky vypne.

Pokyny ohľadom varenia nájdete v kapitole „Rady a tipy“, Pečenie s využitím vlhkosti. Všeobecné odporúčania na úsporu energie si pozrite v kapitole „Energetická účinnosť“, v časti Tipy na úsporu energie.

7.3 Nastavenie: Funkcie ohrevu

1. Zapnite rúru pomocou . Na displeji sa zobrazuje nastavená teplota, symbol a číslo funkcie ohrevu.
2. Funkciu ohrevu nastavte pomocou tlačidiel alebo .
3. Stlačte tlačidlo alebo sa funkcia trvanie spustí automaticky po piatich sekundách.

Ak ste zapli rúru a nenastavili funkciu ohrevu ani program rúry, rúra sa po 20 sekundách automaticky vypne.

7.4 Nastavenie: Teplota

Stlačte tlačidlo alebo , aby ste zmenili teplotu v krokoch: 5 °C.

Keď rúra dosiahne nastavenú teplotu, zaznie zvukový signál a ukazovateľ ohrevu zhasne.

7.5 Kontrola: Teplota

Aktuálnu teplotu v rúre môžete skontrolovať pri zapnutej funkcii a programe.

1. Stlačte tlačidlo . Na displeji sa zobrazí teplota v rúre.
2. Stlačte tlačidlo alebo displej po piatich sekundách opäť automaticky zobrazí nastavenú teplotu.

7.6 Nastavenie: Rýchle zohrievanie

Počas funkcie rýchleho zohrievania nesmie byť v rúre jedlo.

Funkcia rýchleho zohrievania je k dispozícii iba pre niektoré funkcie ohrevu. Ak je v ponuke nastavení zapnutý chybový tón, signál zaznie, ak funkcia rýchleho zohrievania nie je dostupná pre nastavenú funkciu ohrevu. Pozrite si časť Používanie ponuky nastavení v kapitole „Doplňkové funkcie“.

Funkcia rýchleho zohrievania skracuje čas ohrevu.

Funkciu rýchleho zohrievania zapnete stlačením a podržaním tlačidla na viac ako tri sekundy.

Ak je zapnuté rýchle zohrievanie, na displeji sa zobrazia blikajúce pásiky.

8. ČASOVÉ FUNKCIE

8.1 Tabuľka s časovými funkciami





Presný čas

Zobrazenie alebo zmena presného času. Čas môžete zmeniť iba vtedy, keď je spotrebič zapnutý.







Trvanie

Nastavenie času prevádzky spotrebiča.



	Nastavenie, kedy sa má spotrebič vypnúť.
Koniec	
	Kombinácia funkcií Trvanie a Koniec.
Odklad nastavenia času	
	Slúži na nastavenie odpočítavania času. Táto funkcia nemá vplyv na činnosť spotrebiča. Funkciu Časomer môžete použiť kedykoľvek, aj vtedy, keď je rúra vypnutá.
Časomer	
00:00	Na nastavenie časomiere, ktorá zobrazuje prevádzkový čas rúry. Rozsvieti sa ihneď po zapnutí ohrevu spotrebiča. Funkcia Odrátavanie pripočítavania sa nezapne, keď sú nastavené funkcie Trvanie a Koniec. Táto funkcia nemá vplyv na činnosť spotrebiča.
Odrátavanie pripočítavania	

8.2 Nastavenie: Presný čas







Po prvom zapojení do elektrickej siete počkajte, kým sa na displeji nezobrazí **h** a **12:00**. "12" bliká.

1. Stlačte  alebo , aby ste nastavili hodiny.
2. Stlačte tlačidlo OK.
3. Stlačte  alebo , aby ste nastavili minúty.
4. Stlačte tlačidlo OK.

Na displeji sa zobrazí nastavený aktuálny čas.

Ak chcete zmeniť denný čas, stlačte , kým  nezačne blikáť.

8.3 Nastavenie: Trvanie





1. Nastavte funkciu ohrevu a teplotu.
2. Opakovane stláčajte , kým nezačne blikáť .
3. Minúty funkcie Trvanie nastavte stlačením  alebo .
4. Stlačte tlačidlo OK alebo sa funkcia Trvanie spustí automaticky po piatich sekundách.
5. Hodiny funkcie Trvanie nastavte stlačením  alebo .

6. Stlačte tlačidlo OK alebo sa funkcia Trvanie spustí automaticky po piatich sekundách.







Po uplynutí nastaveného času znie 2 minúty zvukový signál. Na displeji bliká  a nastavenie času. Rúra sa vypne.

7. Ak chcete signál vypnúť, dotknite sa senzorového tlačidla.
8. Vypnite rúru.



8.4 Nastavenie: Koniec

1. Nastavte funkciu ohrevu a teplotu.
2. Opakovane stláčajte , kým nezačne blikáť .
3. Funkciu Koniec nastavte stlačením  alebo  a stlačte OK. Najprv nastavíte minúty a potom hodiny. Po uplynutí nastaveného času znie 2 minúty zvukový signál. Na displeji bliká  a nastavenie času. Rúra sa vypne automaticky.
4. Ak chcete signál vypnúť, dotknite sa senzorového tlačidla.
5. Vypnite rúru.

8.5 Nastavenie: Odklad nastavenia času

1. Nastavte funkciu ohrevu a teplotu.
2. Opakovane stláčajte , kým nezačne blikáť .
3. Stlačte  alebo , aby ste nastavili minúty pre Trvanie.
4. Stlačte tlačidlo OK.
5. Hodiny funkcie Trvanie nastavte stlačením  alebo .
6. Stlačte tlačidlo OK.

Na displeji bliká symbol .

7. Funkciu Koniec nastavte stlačením  alebo  a stlačte OK. Najprv nastavíte minúty a potom hodiny. Rúra sa neskôr automaticky zapne podľa nastaveného času funkcie Trvanie a vypne sa pri nastavenom Koniec. Po uplynutí nastaveného času znie 2 minúty zvukový signál. Na displeji bliká  a nastavenie času. Rúra sa vypne automaticky.

8. Ak chcete signál vypnúť, dotknite sa sensorového tlačidla.
9. Vypnite rúru.



Ak je funkcia Odklad nastavenia času aktivovaná, na displeji sa zobrazí symbol funkcie ohrevu, s bodkou a . Bodka indikuje aktívnu časovú funkciu na displeji času / zvyškového tepla.

8.6 Nastavenie: Časomer

1. Stlačte tlačidlo . Na displeji bliká symbol a „00“.
2. Na prepínanie medzi funkciami stlačte . Najprv nastavte sekundy, potom minúty a hodiny.

3. Funkciu Časomer nastavte stlačením alebo a stlačte pre potvrdenie.
4. Stlačte tlačidlo alebo sa funkcia Časomer spustí automaticky po piatich sekundách. Keď uplynie nastavený čas, na dve minúty zaznie signál a na displeji blikajú 00:00 a .
5. Ak chcete signál vypnúť, dotknite sa sensorového tlačidla.

8.7 Nastavenie: Odrátavanie pripočítavania

1. Ak chcete resetovať Odrátavanie pripočítavania, stlačte: a súčasne .
2. Keď sa na displeji zobrazí "00:00", Odrátavanie pripočítavania sa spustí odznova.

9. AUTOMATICKÉ PROGRAMY



VAROVANIE!

Pozrite si kapitoly ohľadne bezpečnosti.

Každý pokrm v tejto podponuke má odporúčanú funkciu a teplotu. Môžete upraviť čas a teplotu.

9.1 Zoznam automatických programov

Program
1 HOVÄDZIE PEČENÉ
2 PEČENÉ BRAVČOVÉ
3 CELÉ KURA
4 PIZZA
5 MUFFINY
6 SLANÝ LOTRINSKÝ KOLÁČ
7 BIELY CHLIEB
8 ZAPEČENÉ ZEMIAKY
9 LASAGNE

9.2 Používanie: automatické programy.

1. Zapnutie spotrebiča.
2. Dotknite sa . Displej zobrazuje číslo automatického programu (1 – 9).
3. Automatický program zvoľte dotykcom alebo .
4. Dotknite sa alebo počkajte päť sekúnd, kým sa spotrebič automaticky nespustí.
5. Po uplynutí nastaveného času znie dve minúty zvukový signál. Symbol začne blikat'.
6. Ak chcete vypnúť zvukový signál, dotknite sa sensorového tlačidla.
7. Spotrebič vypnite.

9.3 Používanie: automatické programy so zadávaním hmotnosti

Keď nastavíte hmotnosť mäsa, spotrebič vypočíta čas pečenia.

1. Zapnutie spotrebiča.
2. Dotknite sa .

3. Program so zadávaním hmotnosti nastavte pomocou dotykových tlačidiel

∧ alebo ∨.

Displej zobrazuje: čas prípravy, symbol trvania |→|, predvolenú hmotnosť, jednotku hmotnosti (kg, g).

4. Dotknite sa symbolu OK, inak sa nastavenia automaticky uložia po piatich sekundách.

Spotrebič sa zapne.

5. Predvolenú hmotnosť môžete zmeniť s ∧ alebo ∨. Dotknite sa OK.
6. Po uplynutí nastaveného času znie dve minúty zvukový signál. Symbol |→| bliká.
7. Ak chcete vypnúť zvukový signál, dotknite sa senzorového tlačidla.
8. Spotrebič vypnite.

9.4 Nastavenie: automatické programy s Teplotná sonda

Pri programoch s teplotnou sondou je vnútorná teplota predvolená a pevne

nastavená. Program skončí, keď spotrebič dosiahne nastavenú vnútornú teplotu.

1. Zapnutie spotrebiča.
2. Dotknite sa □.
3. Nainštalujte teplotnú sondu. Pozrite si časť „Teplotná sonda“.
4. Dotykom ∧ alebo ∨ nastavte program s teplotnou sondou.

Na displeji sa zobrazí čas pečenia, symboly |→| a ↻.

5. Dotknite sa symbolu OK, inak sa nastavenia automaticky uložia po piatich sekundách.

Po uplynutí nastaveného času znie dve minúty zvukový signál. Symbol |→| bliká.

6. Dotknite sa ľubovoľného senzorového tlačidla alebo otvorte dverka, čím zvukový signál vypnete.
7. Spotrebič vypnite.

10. POUŽÍVANIE PRÍSLUŠENSTVA

⚠ VAROVANIE!

Pozrite si kapitoly ohľadne bezpečnosti.

10.1 Vloženie príslušenstva

Malé zarážky na vrchu zvyšujú bezpečnosť. Tieto odsadenia tiež zabraňujú prevráteniu. Vysoký okraj okolo roštu zabraňuje zošmyknutiu kuchynského riadu z roštu.

Drôtený rošt

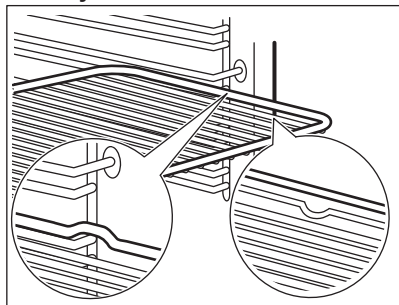

Rošt vložte medzi vodiace tyče zasúvacích líšt a uistite sa, že nožičky smerujú nadol.

Plech na pečenie / Hlboký pekáč

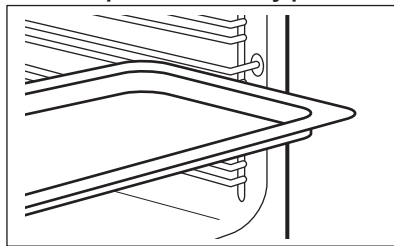

Plech na pečenie zasuňte medzi vodiace líšty zvolenej úrovne rúry.

10.2 Teplotná sonda

Nastavujú sa dve teploty: teplota rúry a vnútorná teplota.

Teplotná sonda meria vnútornú teplotu mäsa. Keď mäso dosiahne nastavenú teplotu, spotrebič sa vypne.

⚠ UPOZORNENIE!

Používajte iba dodanú teplotnú sondu alebo správne náhradné diely.



Teplotná sonda musí počas prípravy zostať zapichnutá v mäse a zasunutá v zásuvke.

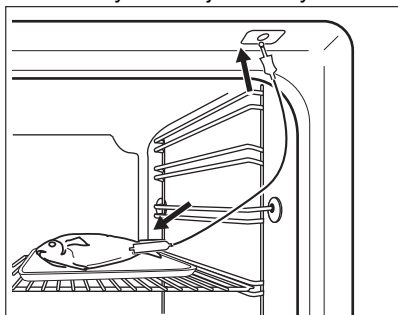

1. Zapnite spotrebič.
2. Špičku teplotnej sondy (s označením ) na rukoväti) zapichnete do stredu mäsa.
3. Konektor teplotnej sondy zapojte do zásuvky v hornej časti rúry.







Na displeji začne blikať indikátor  a predvolená nastavená vnútorná teplota. Pri prvom spustení sa zobrazí teplota 60 °C, pri každom ďalšom spustení sa zobrazí naposledy nastavená teplota.



Po pripojení teplotnej sondy do zásuvky zrušíte nastavenia časových funkcií.

4. Dotykom tlačidla  alebo  nastavte teplotu vnútri mäsa.
5. Dotknite sa tlačidla  alebo sa nastavenia automaticky uložia po 5 sekundách.



Teplotu vnútri mäsa môžete nastaviť iba vtedy, keď indikátor  bliká. Ak sa symbol  zobrazí na displeji, ale nebliká, a vy ste ešte nenastavili teplotu vnútri mäsa, dotknite sa tlačidla  a  alebo , aby ste nastavili novú hodnotu.

6. Nastavte funkciu rúry a teplotu rúry. Na displeji sa zobrazí aktuálna teplota vnútri mäsa a symbol ohrevu . Kým spotrebič vypočíta približný čas trvania, na displeji sa zobrazí čas odpočítavania. Po prvom výpočte sa na displeji zobrazí približné trvanie času prípravy. Spotrebič bude počas pečenia pokračovať vo výpočte trvania prípravy. Displej sa v pravidelných intervaloch aktualizuje s novou hodnotou trvania.



Keď pripravujete jedlo s teplotnou sondou, môžete zmeniť teplotu zobrazenú na displeji. Po pripojení teplotnej sondy do zásuvky a nastavení funkcie rúry a teploty sa na displeji zobrazí aktuálna teplota vnútri mäsa.

Opakovaným dotykom tlačidla  zobrazíte tri ďalšie teploty:

- nastavená teplota vnútri mäsa
- aktuálna teplota rúry
- aktuálna teplota vnútri mäsa.

Keď mäso dosiahne nastavenú vnútornú teplotu, na dve minúty zaznie zvukový signál a na displeji bude blikať teplota vnútri mäsa a indikátor . Spotrebič sa vypne.

7. Ak chcete zvukový signál vypnúť, dotknite sa senzorového tlačidla.
8. Vytiahnite teplotnú sondu zo zásuvky a vytiahnite mäso zo spotrebiča.

⚠ VAROVANIE!

Pri vyberaní teplotnej sondy buďte opatrní. Je horúca. Hrozí riziko popálenín.

11. DOPLNKOVÉ FUNKCIE

11.1 Použitie funkcie Môj obľúbený program

Túto funkciu použijete, ak chcete uložiť obľúbené nastavenie teploty a času pre funkciu alebo program rúry.

1. Nastavte teplotu a čas pre funkciu alebo program rúry.
2. Dotknite sa symbolu ☆ a podržte na ňom prst aspoň tri sekundy. Zaznie zvukový signál.
3. Spotrebič vypnite.
 - Ak chcete zapnúť túto funkciu, dotknite sa symbolu ☆. Spotrebič spustí váš obľúbený program.



Ak je funkcia spustená, môžete meniť čas aj teplotu.

- Ak chcete túto funkciu vypnúť, dotknite sa symbolu ①. Spotrebič vypne váš obľúbený program.

11.2 Používanie detskej poistky

Detská poistka zabraňuje náhodnému zapnutiu rúry.

1. Na zapnutie a vypnutie rúry stlačte a podržte tlačidlo ① na 3 sek.
2. Súčasne stlačte a podržte tlačidlá ② a √ na 2 sek.

Zaznie zvukový signál.

Na displeji sa zobrazí **SAFE**:

Ak chcete vypnúť funkciu detskej poistky, zopakujte krok 2.

11.3 Používanie funkcie Blokovanie ovládania

Túto funkciu môžete zapnúť iba pri spustenej rúre.

Funkcia blokovania ovládania zabraňuje náhodnej zmene nastavení rúry.

1. Na zapnutie tejto funkcie zapnite rúru.
2. Zapnite funkciu rúry alebo nastavenie.
3. Dotknite sa súčasne ② a √ a podržte ich 2 sekundy.

Zaznie zvukový signál.

Na displeji sa rozsvieti blokovanie.

Ak chcete blokovanie ovládania vypnúť, zopakujte krok 3.



Rúru je možné vypnúť, aj keď je nastavená funkcia blokovania ovládania. Keď rúru vypnete, blokovanie ovládania sa vypne.

11.4 Používanie ponuky nastavení

Ponuka nastavení vám umožní zapnúť alebo vypnúť funkcie v hlavnej ponuke. Na displeji sa zobrazí symbol SET a číslo nastavenia.



Popis	Hodnota na nastavenie
1 Ukazovateľ zvyškového teplota	ZAP./VYP.
2 Tóny tlačidiel ¹⁾	KLIKNU Tie/PÍPNUTIE/VYPNUTIE
3 Chybný tón	ZAP./VYP.
4 Režim Demo	Aktivačný kód: 2468
5 Servisná ponuka	-
6 Obnoviť nastavenia	ÁNO/NIE

¹⁾ Tón senzorového tlačidla ZAP./VYP. nie je možné vypnúť.

1. Stlačte a podržte □ tlačidlo 3 sekundy. Na displeji sa zobrazí SET1 a bliká „1“.
2. Stlačením ∧ alebo √ upravte nastavenie.
3. Stlačte tlačidlo: OK.
4. Stlačením ∧ alebo √ môžete zmeniť hodnotu daného nastavenia.
5. Stlačte tlačidlo: OK.
Ak chcete opustiť ponuku nastavení, stlačte ① alebo stlačte a podržte □.

11.5 Automatické vypínanie

Ak je funkcia ohrevu zapnutá a nastavenia sa nezmenili, spotrebič sa po určitom čase z bezpečnostných dôvodov automaticky vypne.

 (°C)	 (h)
30 - 115	12.5
120 - 195	8.5
200 - 245	5.5
250 – maximum	3

Ak chcete spustiť funkciu ohrevu na trvanie presahujúce čas automatického vypnutia, nastavte čas prípravy. Pozrite si kapitolu „Časové funkcie“.

Funkcia automatického vypnutia nebude fungovať pri týchto funkciách: Osvetlenie rúry, Teplotná sonda, Trvanie, Odklad nastavenia času, Koniec, Pomalé pečenie.

11.6 Jas displeja

Existujú dva režimy jasu displeja:

- Nočný jas – ak je spotrebič vypnutý, jas displeja je nižší v čase 22:00 až 06:00.

- Denný jas:

- keď je spotrebič zapnutý,
- ak sa dotknete senzorového tlačidla počas funkcie nočného jasu (s výnimkou ZAPNÚŤ / VYPNÚŤ), displej sa na 10 sekúnd prepne späť do denného jasu,
- ak je spotrebič vypnutý a nastavíte kuchynský časomer. Po skončení funkcie kuchynského časomera sa displej vráti späť do režimu nočného jasu.

11.7 Chladiaci ventilátor

Keď je spotrebič v prevádzke, automaticky sa zapne chladiaci ventilátor, aby udržal povrch spotrebiča chladný. Ak spotrebič vypnete, chladiaci ventilátor môže pokračovať v činnosti, kým sa spotrebič neochladí.

11.8 Bezpečnostný termostat

Nesprávna prevádzka rúry alebo chybné súčasti môžu spôsobiť nebezpečné prehriatie. Aby sa tomu predišlo, rúra je vybavená bezpečnostným termostatom, ktorý preruší dodávku energie. Po poklese teploty sa rúra opäť automaticky zapne.

12. TIPY A RADY



Pozrite si kapitoly ohľadne bezpečnosti.

12.1 Odporúčania pre varenie

Teplota a časy prípravy uvedené v tabuľkách sú len orientačné. Závajú od receptov a kvality a množstva použitých prísad.

Spotrebič môže pri pečení alebo opekaní fungovať inak ako váš predchádzajúci spotrebič. Rady nižšie zobrazujú odporúčané nastavenia teploty, času pečenia a úrovne v rúre pre konkrétne druhy jedál.

Úrovne roštov počítajte od dna vnútra rúry.

Ak nie sú k dispozícii nastavenia pre konkrétny recept, vyhľadajte podobný recept.

Tipy na úsporu energie nájdete v kapitole „Energetická účinnosť“.

Symbody použité v tabuľkách:



Druh potravín



Funkcia ohrevu



Teplota



Príslušenstvo



Úroveň roštu v rúre



Čas prípravy (min)





12.2 Pečenie s využitím vlhkosti – odporúčané príslušenstvo





Používajte tmavé a matné formy a nádoby. Lepšie absorbujú teplo než svetlé a lesklé riad.

- **Forma na pizzu** – tmavá, matná, priemer 28 cm
- **Forma na pečenie** – tmavá, matná, priemer 26 cm
- **Nádobky na suflé** – keramické, priemer 8 cm, výška 5 cm
- **Forma na korpus** – tmavá, matná, priemer 28 cm

12.3 Pečenie s využitím vlhkosti





V záujme čo najlepších výsledkov sa riadte tipmi v tabuľke nižšie.

		°C		
Sladké pečivo, 16 kusov	plech na pečenie alebo pekáč na zachytávanie tuku	180	2	20 - 30
Pečivo, 9 kusov	plech na pečenie alebo pekáč na zachytávanie tuku	180	2	30 - 40
Pizza, mrazená, 0,35 kg	drôtený rošt	220	2	10 - 15
Piš্কótvová roláda	plech na pečenie alebo pekáč na zachytávanie tuku	170	2	25 - 35
Brownies – čok. sušienky	plech na pečenie alebo pekáč na zachytávanie tuku	175	3	25 - 30
Nákyp, 6 kusov	keramické zapekacie formy na drôtenom rošte	200	3	25 - 30
Piš্কótvový korpus	forma na korpus na drôtenom rošte	180	2	15 - 25
Viktóriin koláč	forma na pečenie na drôtenom rošte	170	2	40 - 50
Pošírovaná ryba, 0,3 kg	plech na pečenie alebo pekáč na zachytávanie tuku	180	3	20 - 25
Celá ryba, 0,2 kg	plech na pečenie alebo pekáč na zachytávanie tuku	180	3	25 - 35
Rybie filé, 0,3 kg	forma na pizzu na drôtenom rošte	180	3	25 - 30
Pošírované mäso, 0,25 kg	plech na pečenie alebo pekáč na zachytávanie tuku	200	3	35 - 45
Šašlik, 0,5 kg	plech na pečenie alebo pekáč na zachytávanie tuku	200	3	25 - 30
Sušienky, 16 kusov	plech na pečenie alebo pekáč na zachytávanie tuku	180	2	20 - 30
Mandľové sušienky, 24 kusov	plech na pečenie alebo pekáč na zachytávanie tuku	180	2	25 - 35
Muffiny, 12 kusov	plech na pečenie alebo pekáč na zachytávanie tuku	170	2	30 - 40
Slané pečivo, 20 kusov	plech na pečenie alebo pekáč na zachytávanie tuku	180	2	25 - 30

		°C		
Sušienky z krehkého cesta, 20 kusov	plech na pečenie alebo pekáč na zachytávanie tuku	150	2	25 - 35
Malé tortičky, 8 kusov	plech na pečenie alebo pekáč na zachytávanie tuku	170	2	20 - 30
Zelenina, pošírovaná, 0,4 kg	plech na pečenie alebo pekáč na zachytávanie tuku	180	3	35 - 45
Vegetariánska omeleta	forma na pizzu na drôtenom rošte	200	3	25 - 30
Stredomorská zelenina, 0,7 kg	plech na pečenie alebo pekáč na zachytávanie tuku	180	4	25 - 30

12.4 Informácie pre skúšobné ústavy

Testy podľa normy IEC 60350-1.

				°C	
Malé koláčiky, 20 ks/plech	Tradičné varenie	Plech na pečenie	3	170	20 - 35
Malé koláčiky, 20 ks/plech	Teplovzdušné Pečenie	Plech na pečenie	3	150 - 160	20 - 35
Malé koláčiky, 20 ks/plech	Teplovzdušné Pečenie	Plech na pečenie	2 a 4	150 - 160	20 - 35
Jablkový koláč, 2 formy Ø20 cm	Tradičné varenie	Drôtený rošt	2	180	70 - 90
Jablkový koláč, 2 formy Ø20 cm	Teplovzdušné Pečenie	Drôtený rošt	2	160	70 - 90
Piškové koláč bez tuku, forma na koláče Ø 26 cm 1)	Tradičné varenie	Drôtený rošt	2	170	40 - 50
Piškové koláč bez tuku, forma na koláče Ø 26 cm 1)	Teplovzdušné Pečenie	Drôtený rošt	2	160	40 - 50
Piškové koláč bez tuku, forma na koláče Ø 26 cm 1)	Teplovzdušné Pečenie	Drôtený rošt	2 a 4	160	40 - 60
Linecké koláčiky	Teplovzdušné Pečenie	Plech na pečenie	3	140 - 150	20 - 40
Linecké koláčiky	Teplovzdušné Pečenie	Plech na pečenie	2 a 4	140 - 150	25 - 45
Linecké koláčiky	Tradičné varenie	Plech na pečenie	3	140 - 150	25 - 45
Hrianky 1)	Gril	Drôtený rošt	4	Max.	1 - 5

1) Spotrebič predhrievajte 10 minút.

13. OŠETROVANIE A ČISTENIE

VAROVANIE!

Pozrite si kapitoly ohľadne bezpečnosti.

13.1 Poznámky k čisteniu

Čistiace prostriedky

- Prednú stranu spotrebiča očistite iba handričkou z mikrovlákien namočenou v teplej vode s jemným čistiacim prostriedkom. Vyčistite a skontrolujte tesnenia dvierok okolo rámu dutiny.
- Na čistenie kovových povrchov použite čistiaci roztok.
- Škrvy vyčistite s miernym čistiacim prostriedkom. Neaplikujte ho na katalytické povrchy.

Každodenné používanie

- Vnútro spotrebiča odstráňte po každom použití. Hromadenie tuku alebo iných zvyškov môže mať na následok vznik požiaru.
- Vnútri spotrebiča alebo na sklenených paneloch dvierok sa môže kondenzovať vlhkosť. V záujme zníženia kondenzácie nechajte spotrebič zapnutý 10 minút pred prípravou pokrmu. Jedlo v spotrebiči neskladujte dlhšie ako 20 minút. Vnútro spotrebiča po každom použití osušte len handričkou z mikrovlákien.

Príslušenstvo

- Vyčistite všetko príslušenstvo po každom použití a nechajte ho vyschnúť. Použite iba handričku z mikrovlákien namočenú v teplej vode s jemným čistiacim prostriedkom. Príslušenstvo sa nesmie umývať v umývačke riadu.
- Nelepivé príslušenstvo nečistite abrazívnym čističom ani predmetmi s ostrými hranami.

13.2 Vybratie zasúvacích lišt/ katalytických panelov

Vyberte zasúvacie lišty/katalytické panely, aby ste mohli spotrebič vyčistiť.

1. Spotrebič vypnite a počkajte, kým nevychladne.

2. Odtiahnite prednú časť zasúvacích lišt od bočnej steny. Držte na mieste zadnú časť zasúvacích lišt a katalytické panely. Katalytické panely nie sú pripojené k stenám rúry. Môžu vypadnúť, keď vyberiete zasúvacie lišty.
3. Zadný koniec zasúvacej lišty odtiahnite od bočnej steny a vyberte ju.

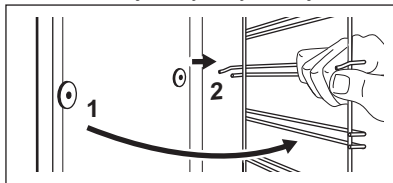

4. Zasúvacie lišty nainštalujte v opačnom poradí.

Pridržiavacie kolíky na teleskopických lištách musia smerovať dopredu.

13.3 Ako sa používa: katalytické čistenie

V dutine sú katalytické panely. Katalytické panely absorbujú tuk počas katalýzy.

Zmena farby katalytického povrchu alebo flaky nemajú negatívny vplyv na čistenie.

1. Uistite sa, že je spotrebič chladný.
2. Vyberte všetko príslušenstvo.
3. Dno rúry a vnútorný sklenený panel dvierok vyčistite teplou vodou, mäkkou handričkou a jemným čistiacim prostriedkom.
4. Zapnite spotrebič.
5. Opakovane stlačte , kým sa na displeji nezobrazí: "Cata".

Trvanie: 1 h

Trvanie čistenia nie je možné zmeniť. Začiatok čistenia môžete odložiť pomocou funkcie: KONIEC. Po skončení čistenia zaznie signál. Spotrebič sa vypne.

6. Signál sa vypína stlačením ľubovoľného symbolu.
7. Keď spotrebič vychladne, vyčistite dno rúry vlhkou mäkkou handričkou.

13.4 Odstránenie a montáž dvierok

Dvierka rúry majú tri sklenené panely. Dvierka a vnútorné sklenené panely rúry môžete vybrať a vyčistiť. Pred odstránením sklenených panelov si prečítajte celý pokyn „Odstránenie a montáž dvierok“.

UPOZORNENIE!

Bez sklenených panelov spotrebič nepoužívajte.

1. Úplne otvorte dvierka a uchopte oba závesy.

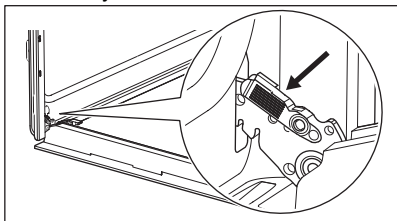

2. Západky nadvihnite a potiahnite, kým nezacvaknú.

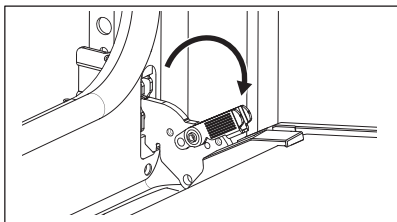

3. Dvierka rúry privrite do polovice, aby zostali v prvej otvorenej polohe. Potom ich nadvihnite a potiahnite vpred a vyberte z lôžka.

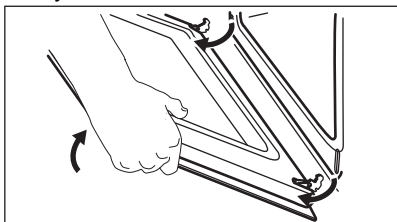

4. Dvierka položte na mäkkú handričku na stabilnom povrchu.
5. Držte rám dvierok **B** na oboch stranách na hornom okraji dvierok a zatlačte ho dovnútra, aby sa uvoľnila upevňovacia západka.

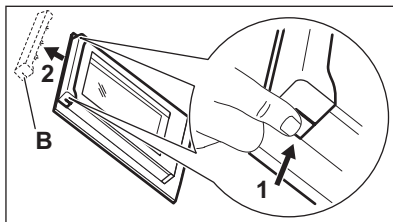

6. Rám dvierok vyberte potiahnutím smerom dopredu.
7. Sklenené panely dvierok uchopte za horný okraj a opatrne ich vyťahnite jeden za druhým. Začnite od horného panela. Uistite sa, že sklenený panel sa úplne vysunie z podpiery.

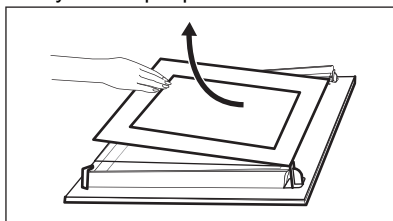

8. Sklenené panely umyte vodou s prídavkom saponátu. Sklenené panely dôkladne osušte. Sklenené panely neumývajte v umývačke riadu.
9. Po čistení nainštalujte sklenené panely a dvierka rúry.

Ak sú dvierka namontované správne, pri zatváraní príchytiek budete počuť cvaknutie.

Dbajte na to, aby ste sklenené panely (**A** a **B**) vložili späť v správnom poradí. Skontrolujte symbol/potlač na bočnej strane skleneného panela. Každý zo sklenených panelov vyzerá inak, aby bola demontáž a montáž jednoduchšia.

Pri správnej montáži rám dvierok zacvakne.

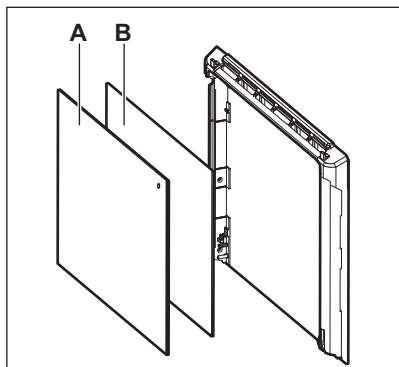

Uistite sa, že ste namontovali stredný sklenený panel správne do lôžok.

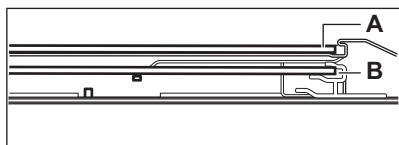

13.5 Výmena osvetlenia

⚠ VAROVANIE!

Hrozí nebezpečenstvo zásahu elektrickým prúdom.
Žiarovka môže byť horúca.

1. Spotrebič vypnite a počkajte, kým nevychladne.
2. Odpojte spotrebič od elektrickej siete.
3. Na dno rúry položte handričku.

⚠ UPOZORNENIE!

Halogénovú žiarovku vždy držte handričkou, aby sa na žiarovke nepripálili zvyšky mastnoty.

Zadné osvetlenie

1. Otočte sklenený kryt a vyberte ho.
2. Vyčistite sklenený kryt.
3. Vymeňte žiarovku za vhodnú žiarovku s tepelnou odolnosťou do 300 °C.
4. Nainštalujte sklenený kryt.



14. RIEŠENIE PROBLÉMOV

⚠ VAROVANIE!

Pozrite si kapitoly ohľadne bezpečnosti.

14.1 Čo robiť, keď...

Problém	Možné príčiny	Riešenie
Rúra sa nedá zapnúť ani používať.	Rúra nie je pripojená ku zdroju elektrického napájania alebo je pripojená nesprávne.	Skontrolujte, či je rúra správne pripojená ku zdroju elektrického napájania (pozrite si schému pripojenia ak je k dispozícii).
Rúra sa nezohrieva.	Rúra je vypnutá.	Rúru zapnite.
Rúra sa nezohrieva.	Nie sú nastavené hodiny.	Nastavte čas.
Rúra sa nezohrieva.	Nie sú nastavené potrebné nastavenia.	Skontrolujte, či sú nastavenia správne.

Problém	Možné príčiny	Riešenie
Rúra sa nezohrieva.	Aktivovalo sa automatické vypínanie.	Pozrite si časť „Automatické vypínanie“.
Rúra sa nezohrieva.	Je zapnutá detská poistka.	Pozrite si časť „Používanie funkcie Detská poistka“.
Rúra sa nezohrieva.	Je vypálená poistka.	Skontrolujte, či je príčinou poruchy práve poistka. Ak sa poistka vypáli opakovane, obráťte sa na kvalifikovaného elektrikára.
Nesvieti žiarovka.	Žiarovka je vypálená.	Vymeňte žiarovku.
Displej pri vypnutom spotrebiči nezobrazuje čas.	Displej je vypnutý.	Ak chcete displej opäť zapnúť, dotknite sa naraz  a  .
Teplotná sonda nefunguje.	Konektor teplotnej sondy nie je správne nainštalovaný do zásuvky.	Konektor teplotnej sondy zasuňte do príslušnej zásuvky až na doraz.
Príprava jedla trvá veľmi dlho alebo naopak, jedlá sú hotové príliš rýchlo.	Teplota je príliš nízka alebo príliš vysoká.	V prípade potreby upravte teplotu. Postupujte podľa pokynov v návode.
Vnútri rúry a na jedlách sa zráža para a vytvára sa skondenzovaná voda.	Jedlo ste nechali v rúre príliš dlho.	Po ukončení pečenia nenechávajte jedlá v rúre dlhšie ako 15 – 20 minút.
Na displeji sa zobrazí „C2“.	Chcete spustiť funkciu Katalýza alebo Rozmrazovanie, ale nevybrali ste zo zásuvky konektor teplotnej sondy.	Vytiahnite zástrčku teplotnej sondy zo zásuvky.
Na displeji sa na niekoľko sekúnd zobrazí „C3“.	Funkcia čistenia vôbec nepracuje. Nezavreli ste úplne dverka rúry alebo je nefunkčné blokovanie dverí.	Úplne zatvorte dverka.
Na displeji je zobrazený chybový kód, ktorý nie je v tabuľke.	Došlo k poruche elektriky.	<ul style="list-style-type: none"> Pomocou domovej poistky alebo bezpečnostného vypínača v poistkovej skrini vypnite rúru a znova ju zapnite. Ak sa na displeji znovu zobrazí chybový kód, obráťte sa na oddelenie starostlivosti o zákazníka.
Spotrebič je zapnutý, ale sa nezohrieva. Ventilátor nefunguje. Na displeji sa zobrazí symbol "Demo".	Je aktivovaný ukážkový režim.	Pozrite si časť „Používanie ponuky nastavení“ v kapitole „Doplnkové funkcie“.

14.2 Servisné údaje

Ak problém nedokážete odstrániť sami, kontaktujte vášho predajcu alebo autorizované servisné stredisko.

Údaje potrebné pre autorizované servisné stredisko nájdete na typovom štítku. Typový štítok sa nachádza na prednom ráme dutiny spotrebiča. Neodstraňujte typový štítok z dutiny spotrebiča.

Odporúčame vám, aby ste vyplnili nasledujúce údaje:

Model (MOD.)
Číslo produktu (PNC)
Sériové číslo (S.N.)

15. ENERGETICKÁ ÚČINNOSŤ

15.1 Hárak s informáciami o výrobku a informácie o výrobku podľa predpisov EÚ o energetickom označovaní a ekodizajne

Názov dodávateľa	Electrolux	
Identifikácia modelu	EOE7C31X 949497303 EOE7C31Z 949497304 EOE7C31V 949497306	
Index energetickej účinnosti	81.2	
Trieda energetickej účinnosti	A+	
Spotreba energie pri štandardnom naplnení, tradičný režim	0.93 kWh/cyklus	
Spotreba energie pri štandardnom naplnení, režim ventilátorovej nútenej konvekcie	0.69 kWh/cyklus	
Počet vykurovacích častí	1	
Zdroj tepla	Elektrina	
Hlasitosť	72 l	
Typ rúry	Zabudovaná rúra	
Hmotnosť	EOE7C31V	31.1 kg
	EOE7C31X	31.3 kg
	EOE7C31Z	31.3 kg

IEC/EN 60350-1 – Elektrické varné spotrebiče pre domácnosť – Časť 1: Sporáky, rúry, parné rúry a grily – metódy merania výkonu.

15.2 Informácie o výrobku týkajúce sa spotreby energie a maximálneho času na dosiahnutie príslušného režimu nízkeho výkonu

Spotreba energie v pohotovostnom režime	0.8 W
Maximálny čas potrebný na automatické dosiahnutie príslušného režimu nízkeho výkonu	20 min

15.3 Tipy na úsporu energie

Nasledujúce tipy vám pomôžu ušetriť energiu pri používaní spotrebiča.

Uistite sa, že sú dvierka spotrebiča počas prevádzky zatvorené. Počas prípravy pokrmu neotvárajte dvierka spotrebiča príliš často. Tesnenie dvierok udržiavajte čisté a uistite sa, že je upevnené na svojom mieste.

V záujme vyššej úspory energie používajte tmavý matný kovový riad a nádoby.

Spotrebič pred pečením nepredhrievajte, pokiaľ to nie je výslovne odporúčané.

Keď pripravujete niekoľko pokrmov naraz, zachovajte čo najkratšie prestávky medzi pečením.

Pečenie s ventilátorom

Ak je to možné, použite funkcie pečenia s ventilátorom, aby ste dosiahli úsporu energie.

Zvyškové teplo

Ak príprava pokrmu trvá dlhšie ako 30 minút, znížte teplotu spotrebiča na minimálne 3 – 10

minút pred koncom prípravy. Pomocou zvyškového tepla v spotrebiči bude príprava pokrmu pokračovať.

Zvyškové teplo použijete na udržanie pokrmov teplých alebo ohrev ostatných pokrmov.

Keď spotrebič vypnete, na displeji sa zobrazí zvyškové teplo.

Ak je zapnutý program s funkciou Trvanie a čas varenia je dlhší ako 30 minút, ohrevné články sa pri niektorých funkciách spotrebiča automaticky vypnú skôr.

Uchovanie teploty jedla

Ak chcete jedlo uchovať teplé pomocou zvyškového tepla, zvolte najnižšie možné nastavenie teploty. Na displeji sa zobrazí ukazovateľ zvyškového tepla alebo teplota.

Pečenie s vypnutým osvetlením



Počas pečenia vypnite osvetlenie. Zapnite ho iba v prípade potreby.

Pečenie s využitím vlhkosti

Funkcia určená na úsporu energie počas pečenia.

Keď používate túto funkciu, osvetlenie sa po 30 sekundách automaticky vypne. Osvetlenie môžete opäť zapnúť, ale tento úkon zníži očakávanú úsporu energie.

Vypnutie displeja

Displej môžete vypnúť. Naraz stlačte a podržte tlačidlá  a . Ak ho chcete zapnúť, zopakujte tento krok.

16. OCHRANA ŽIVOTNÉHO PROSTREDIA

Materiály označené symbolom  odovzdajte na recykláciu. Obal hodte do príslušných kontajnerov na recykláciu. Chráňte životné prostredie a zdravie ľudí a recyklujte odpad z elektrických a elektronických spotrebičov. Nelikvidujte spotrebiče označené symbolom

 spolu s odpadom z domácnosti. Výrobok odovzdajte v miestnom recyklačnom zariadení alebo sa obráťte na obecný alebo mestský úrad.



electrolux.com

867386011-A-082024



CE