



Electrolux



electrolux.com/register



EOD3H70X

INSTALACE / INSTALACJA / INŠTALÁCIA

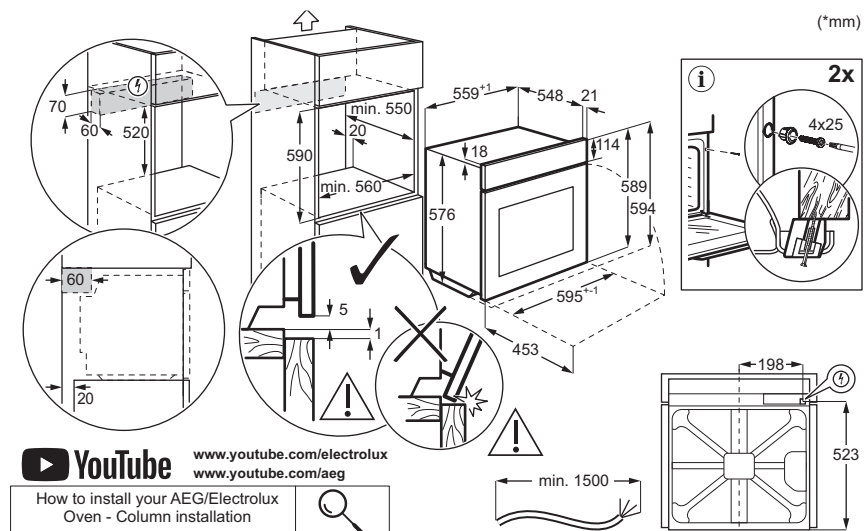
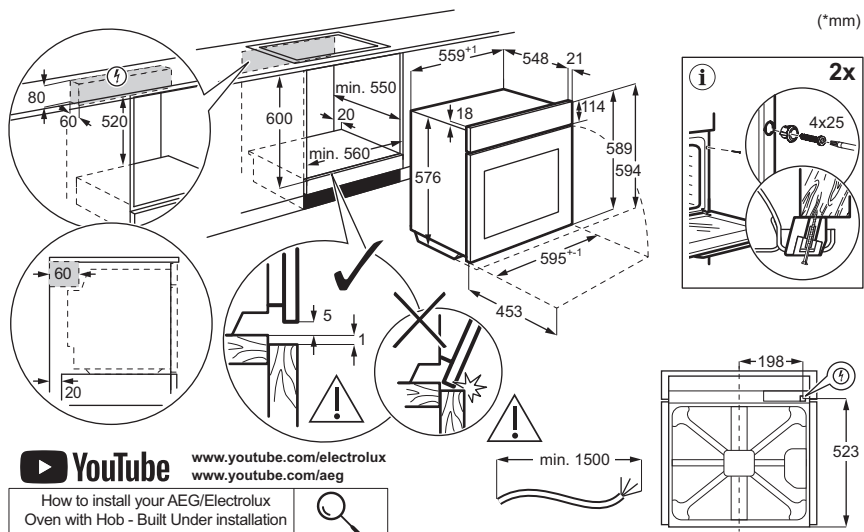

1. BEZPEČNOSTNÍ INFORMACE.....	3	7. ČIŠTĚNÍ A ÚDRŽBA.....	10
2. BEZPEČNOSTNÍ POKYNY.....	4	8. ODSTRAŇOVÁNÍ ZÁVAD.....	11
3. POPIS VÝROBKU.....	6	9. ENERGETICKÁ ÚČINNOST.....	12
4. PŘED PRVNÍM POUŽITÍM.....	7	10. POZNÁMKY K OCHRANĚ	
5. DENNÍ POUŽÍVÁNÍ.....	7	ŽIVOTNÍHO PROSTŘEDÍ.....	13
6. TIPY A RADY.....	9		

1. ⚠ BEZPEČNOSTNÍ INFORMACE

Před instalací a použitím spotřebiče si pečlivě přečtěte přiložený návod. Výrobce nenese odpovědnost za žádný úraz ani škodu v důsledku nesprávné instalace nebo použití. Návod k použití vždy uchovávejte na bezpečném a přístupném místě pro jeho budoucí použití.

1.1 Bezpečnost dětí a zranitelných osob

- Tento spotřebič smí používat děti starší osmi let nebo osoby se sníženými fyzickými, smyslovými nebo duševními schopnostmi nebo osoby bez patřičných zkušeností a znalostí, pouze pokud tak činí pod dozorem nebo obdrželi instrukce týkající se bezpečného provozu spotřebiče, a pokud rozumí rizikům spojeným s provozem spotřebiče. Děti mladší osmi let a osoby s rozsáhlým a kom-

plexním postižením bez stálého dozoru udržujte z dosahu spotřebiče.

- Zabraňte dětem, aby si hrály se spotřebičem .
- Uchovávejte obal mimo dosah dětí a řádně jej zlikvidujte.
- **VAROVÁNÍ:** Spotřebič a jeho přístupné části se při použití zahřívají na vysokou teplotu. Během používání a chlazení držte děti a domácí zvířata v bezpečné vzdálenosti.
- Aktivujte dětskou bezpečnostní pojistku, pokud je k dispozici.
- Děti nesmí provádět čištění ani údržbu spotřebiče bez dozoru.

1.2 Všeobecné bezpečnostní informace

- Spotřebič je určen výhradně pro přípravu jídel.
- Tento spotřebič je určen k použití v běžném domácím použití.

- Tento spotřebič lze používat v kancelářích, hotelových pokojích, motelech, agropenzionech a v podobných ubytovacích zařízeních, kde využití nepřesahuje průměrnou úroveň využití v domácnosti.
- Nepoužívejte spotřebič, dokud není nainstalován do vestavné konstrukce.
- Před prováděním jakékoli údržby vždy spotřebič odpojte od napájení.
- Je-li napájecí kabel poškozený, smí ho vyměnit pouze výrobce, autorizované servisní středisko nebo osoby s podobnou příslušnou kvalifikací. Jinak by mohlo dojít k úrazu elektrickým proudem.
- **VAROVÁNÍ:** Před výměnou žárovky se ujistěte, že je spotřebič vypnutý, abyste zabránili možnému úrazu elektrickým proudem.
- **VAROVÁNÍ:** Spotřebič a jeho přístupné části se při použití zahřívají na vysokou teplotu. Nedotýkejte se topných článků ani vnitřních ploch spotřebiče.
- Při vkládání nebo vyjímání příslušenství či nádobí vždy používejte kuchyňské chňapky.
- Chcete-li odstranit drážky na rošty, vytáhněte z bočních stěn nejdřív jejich přední část a poté zadní část. Drážky na rošty nainstalujte stejným postupem v opačném pořadí.
- K čištění spotřebiče nepoužívejte čisticí zařízení na páru.
- K čištění skleněných dvířek nepoužívejte drsné čisticí prostředky nebo ostré kovové škrabky. Mohly by poškrábat povrch, což by mohlo následně vést k rozbití skla.

2. BEZPEČNOSTNÍ POKYNY

2.1 Installation

VAROVÁNÍ!

Tento spotřebič smí instalovat jen kvalifikovaná osoba.

- Odstraňte veškerý obalový materiál.
- Poškozený spotřebič neinstalujte ani nepoužívejte.
- Postupujte podle pokynů k instalaci, které jsou k dispozici na našich webových stránkách.

- Při přemísťování spotřebiče buďte opatrní, protože je těžký. Používejte ochranné rukavice a uzavřenou obuv.
- Netahejte spotřebič za držadlo.
- Spotřebič nainstalujte na bezpečném a vhodném místě, které splňuje požadavky na instalaci.
- Dodržujte minimální vzdálenosti od ostatních spotřebičů a nábytku.
- Před instalací spotřebiče se ujistěte, že je vodorovný a dvířka se otevírají bez omezení.

- Spotřebič je vybaven elektrickým chladičím systémem. Musí být zapojen do elektrické sítě.

2.2 Připojení k elektrické síti

⚠ VAROVÁNÍ!

Hrozí nebezpečí požáru nebo úrazu elektrickým proudem.

- Veškerá elektrická připojení by měla být provedena kvalifikovaným elektrikářem.
- Zkontrolujte, zda údaje na typovém štítku souhlasí s parametry elektrické sítě.
- Spotřebič musí být uzemněn. Vždy používejte správně instalovanou zásuvku s ochranou proti úrazu elektrickým proudem.
- Nepoužívejte rozbočovací zástrčky ani prodlužovací kabely.
- Zabraňte poškození síťové zástrčky a kabelu. Pokud je nutná výměna, musí ji provést naše autorizované servisní středisko.
- Síťové kabely se nesmí dotýkat nebo se nacházet v blízkosti dvířek spotřebiče nebo výklenku pod spotřebičem, obzvláště je-li spotřebič v provozu nebo jsou-li dvířka horká.
- Ochrana proti úrazu elektrickým proudem u živých a izolovaných částí musí být bezpečně upevněna a neměla by být odnímatelná bez nářadí.
- Zapojte síťovou zástrčku do zásuvky až na konci instalace. Po instalaci zajistěte přístup k síťové zástrčce.
- Pokud je síťová zásuvka uvolněná, nezapojte do ní síťovou zástrčku.
- Neodpojujte spotřebič tažením za síťový kabel. Vždy tahejte za zástrčku.
- Používejte pouze správná izolační zařízení: ochranné vypínače vedení: ochranné vypínače vedení, pojistky (pojistky šroubového typu se musí odstranit z držáku), ochranné zemnicí jističe a stykače.
- Elektrická instalace musí mít odpojovací zařízení, které odpojí spotřebič od sítě na všech pólech, s roztečí kontaktů alespoň 3 mm.
- Spotřebič se dodává se síťovou zástrčkou a napájecím kabelem.

Typy kabelů vhodné pro instalaci nebo výměnu v Evropě:

H07 RN-F, H05 RN-F, H05 RRF, H05 VV-F, H05 V2V2-F (T90), H05 BB-F

Průřez kabelu viz celkový příkon uvedený na typovém štítku. Také se můžete řídit tabulkou:

Celkový výkon (W)	Průřez kabelu (mm ²)
maximálně 1 380	3x0.75
maximálně 2 300	3x1
maximálně 3 680	3x1.5

Uzemňovací kabel (zelený/žlutý kabel) musí být o 2 cm delší než hnědý fázový a modrý nulový kabel.

2.3 Použijte

⚠ VAROVÁNÍ!

Hrozí nebezpečí zranění, popálení, úrazu elektrickým proudem či výbuchu.

- Neměňte technické parametry spotřebiče.
- Zajistěte, aby větrací otvory nebyly blokovány.
- Během provozu nenechávejte spotřebič bez dozoru.
- Po každém použití spotřebič vypněte.
- Buďte opatrní při otevírání dvířek spotřebiče během provozu, protože může být uvolněn horký vzduch a hořlavé směsi z alkoholových ingrediencí.
- Nepoužívejte spotřebič, máte-li vlhké ruce, nebo když je v kontaktu s vodou.
- Na otevřená dvířka netlačte.
- Nepoužívejte spotřebič jako pracovní nebo odkládací plochu.
- Při otevřených dvířkách udržujte jiskry a otevřený oheň v dostatečné vzdálenosti od spotřebiče.
- Ke konzervování používejte pouze schválené sklenice a nádoby.
- V blízkosti spotřebiče nepokládejte hořlavé výrobky.

⚠ VAROVÁNÍ!

Hrozí nebezpečí poškození spotřebiče.

- Aby nedošlo k poškození nebo změnám barvy smaltu:
 - Nedávejte nádobí nebo předměty přímo na dno vnitřku trouby.
 - Nedávejte hliníkovou fólii přímo na dno vnitřku trouby.
 - Nenalévejte vodu přímo do horkého spotřebiče.
 - Po vaření nenechávejte v přístroji vlhké nádobí a jídlo.
 - Buďte opatrní při odstraňování nebo instalaci příslušenství.

- Změna barvy smaltu nebo nerezové oceli nemá vliv na výkon spotřebiče.
- Pro vlhké doryty použijte hlubokou formu, protože ovocné šťávy mohou způsobit trvalé skvrny.
- Vždy vařte se zavřenými dvířky spotřebiče.
- Pokud je spotřebič nainstalován za nábytkovou deskou, nezavírejte desku během používání nebo dokud se spotřebič zcela neochladí, aby se předešlo poškození teplem a vlhkostí.
- Pro osvětlení uvnitř spotřebiče a samostatně prodávané náhradní díly pro osvětlení platí: osvětlení je navrženo, aby vydrželo extrémní fyzikální podmínky v domácích spotřebičích, jako jsou teplota, vibrace a vlhkost nebo je určeno k signalizaci informací o provozním stavu spotřebiče. Není určeno k použití v jiných spotřebičích a není vhodné k osvětlení místností v domácnosti.
- Tento výrobek obsahuje světelný zdroj s třídou energetické účinnosti G.
- Používejte pouze žárovky se stejnými specifikacemi).
- Je-li nutná oprava spotřebiče, obraťte se na autorizované servisní středisko. Používejte pouze originální náhradní díly.

2.4 Čištění a údržba

⚠ VAROVÁNÍ!

Hrozí nebezpečí poranění, požáru nebo poškození spotřebiče.

- Před údržbou vždy spotřebič vypněte a odpojte od napájení.
- Ujistěte se, že je spotřebič studený, abyste zabránili rozbití skla. Jsou-li skleněné panely dveří poškozené, požádejte autorizované servisní středisko o výměnu.
- Při vyjímání dvířek ze spotřebiče buďte opatrní.
- Po každém použití spotřebič, jeho vnitřní prostor a příslušenství očistěte a osušte, aby nedocházelo ke kondenzaci páry, korozi a poškození povrchu.
- K čištění spotřebiče a příslušenství použijte hadřík z mikrovlákna, teplou vodu a neutrální čisticí prostředky. Nepoužívejte abrazivní prostředky, podložky, rozpouštědla, ostré nebo kovové předměty.
- Při používání spreje do trouby dodržujte bezpečnostní pokyny na obalu.

2.5 Likvidace

⚠ VAROVÁNÍ!

Hrozí nebezpečí úrazu či udušení.

- Pro informace ohledně správné likvidace spotřebiče se obraťte na místní úřady.
- Odpojte spotřebič od hlavního napájení, poté elektrický kabel odřízněte a zlikvidujte.

3. POPIS VÝROBKU

3.1 Celkový pohled

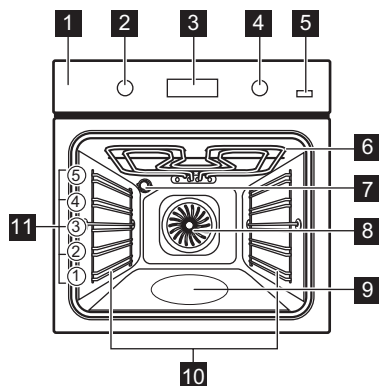

- 1 Ovládací panel
- 2 Volič pečících funkcí
- 3 Displej
- 4 Ovladač (teploty)
- 5 Plus pára
- 6 Topné těleso
- 7 Osvětlení
- 8 Ventilátor
- 9 Vlis vnitřku trouby – Zásobník na čištění vodou
- 10 Vyjímatelná zasouvací mřížka
- 11 Polohy mřížky

V závislosti na modelu může ovládací panel obsahovat ukazatele teploty nebo napájení.

3.2 Ovládací panel

—, + Slouží k nastavení času.

 Slouží k nastavení funkce hodin.

 Zapnutí a vypnutí funkce Pravý Horký Vzduch PLUS.

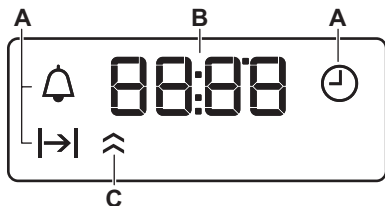

- A. Funkce hodin
- B. Časovač
- C. Ukazatel teploty (pouze u vybraných modelů)

Zapnutí spotřebiče:

1. Stiskněte ovladače. Knoflíky se vysunou (pouze u vybraných modelů).
 2. Otočením ovladače pečicích funkcí zvolte funkci.
 3. Otočením ovladače upravte nastavení.
- Vypnutí spotřebiče: otočte ovladač pečicích funkcí do polohy vypnuto 0.

4. PŘED PRVNÍM POUŽITÍM



4.1 Nastavení času

Po prvním připojení k síťovému napájení vyčkejte, dokud se na displeji nezobrazí: "00:00" nebo "12:00" (v závislosti na modelu).

1. +, — – stisknutím nastavte čas.
2.  – stisknutím ho potvrďte nebo se nastavený denní čas uloží po pěti sekundách automaticky.

4.2 První předehřívání a čištění

1. Předehřejte prázdný spotřebič, abyste odstranili případné pachy. Místnost vyvětrejte.

2. Vyměňte všechno příslušenství a drážky na rošty.
3. Nastavte každou funkci na maximální teplotu a nechte spotřebič pracovat po stanovenou dobu:  1 h,  15 min,  15 min. Viz Denní používání.
4. Vypněte spotřebič a nechte jej vychladnout.
5. Očistěte hadříkem z mikrovlákna, teplou vodou a jemným čisticím prostředkem. Vraťte zpět příslušenství a drážky na rošty.

5. DENNÍ POUŽÍVÁNÍ

5.1 Pečicí funkce



Osvětlení: Osvětlení trouby



Vlhký konvekční vzduch: Pečení moučných jídel



Pravý horký vzduch / Pravý horký vzduch PLUS / Čištění vodou: Rovnoměrné pečení, křehkost, sušení, vlhkost během přípravy / Čištění



Horní/spodní ohřev: Tradiční pečení, křupavost, lesk kůrky



Spodní ohřev: Uchovávání potravin



Rychlý gril: Opékání chleba, grilování



Turbo gril: Pečení masa, zapékání, zatažení



Pizza: Příprava pizzy



Rozmrazování: Rozmrazování

5.2 Nastavení pečicí funkce

1. Pečicí funkci zvolíte otočením ovladače pečicích funkcí.
2. Otočením ovladače zvolte teplotu.
3. Po ukončení přípravy spotřebič vypněte otočením ovladačů do polohy vypnuto.

5.3 Nastavení funkce: Pravý horký vzduch PLUS

Tato funkce zvyšuje vlhkost během přípravy.



⚠ VAROVÁNÍ!

Hrozí nebezpečí popálení a poškození spotřebiče.

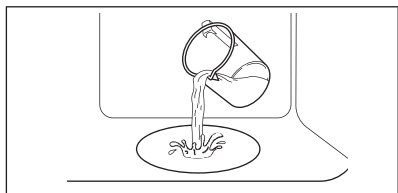
1. Přesvědčte se, že je spotřebič chladný.
2. Naplňte prolis vnitřku trouby vodou z kohoutku



Maximální objem vlisu vnitřku trouby je 250 ml. Neplňte vlis vnitřku trouby během pečení, nebo když je spotřebič horký.

3. Nastavte funkci:  .
4. Stiskněte tlačítko: Plus pára .

Funkce je kompatibilní pouze s funkcí: Pravý horký vzduch PLUS. Kontrolka se rozsvítí.

5. Nastavte teplotu otočením ovladače.
 6. Pro vytvoření vlhkosti předehřejte prázdný spotřebič na 10 min.
 7. Vložte potraviny do spotřebiče. Během přípravy neotvírejte dvířka trouby.
 8. Spotřebič vypnete otočením ovladače pečicích funkcí do polohy vypnuto.
 9. Stiskněte tlačítko Plus pára .
- Kontrolka zhasne.
10. Po ukončení funkce opatrně otevřete dvířka. Uvolněná vlhkost může způsobit popálení.
 11. Jakmile je spotřebič studený, odstraňte zbývající vodu z vlisu vnitřku trouby měkkým hadříkem.

5.4 Časovač

1. Opakovaně stiskněte , abyste vybrali funkci hodin:

 **Denní čas:** Nastavte, změňte nebo zkontrolujte denní čas.

 **Délka:** Nastavte čas provozu. Dostupné po nastavení funkce ohřevu a teploty. Spotřebič se automaticky vypne po uplynutí nastaveného času.

 **Minutka:** Nastavte odpočítávání.

2. $+$, $-$ – stisknutím nastavte čas.
3. Po uplynutí nastaveného času zazní zvukový signál. Stiskněte jakékoli tlačítko.
4. V případě potřeby, otočte ovladače do polohy vypnuto.

Chcete-li zrušit funkci hodin, opakovaně stiskněte , dokud nezačne blikat její symbol.

Stiskněte a držte $---$, dokud displej neukáže **00:00**.

5.5 Příslušenství



Dostupné příslušenství v závislosti na modelu. Naskenujte QR kód a zkontrolujte, jak používat příslušenství dodané s vaším spotřebičem. Volitelné příslušenství si můžete objednat samostatně.

Ohledně dalších informací se obraťte na svého místního dodavatele.

Malý zárez nahoře zajišťuje vyšší bezpečnost a chrání proti překlopení. Okraj kolem roštu slouží jako ochrana proti sklouznutí varných nádob z roštu.

Vložte příslušenství (tvarovaný rošt / plech na pečení) mezi vodící lišty drážky roštu. Ujistěte se, že se rošt dotýká zadní strany vnitřku trouby a nožičky směřují dolů.

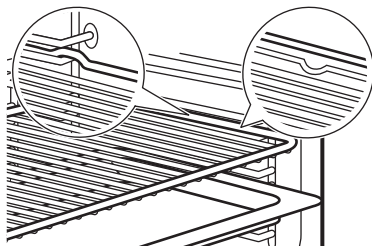

Pokud má váš plech sklon, umístěte jej směrem k zadní části vnitřku trouby.

Pokud je na příslušenství nápis, ujistěte se, že je otočeno směrem k vám.

Pokud používáte plech s otvory, umístěte pod něj plech na pečení / pánev na odkapávající tekutiny.





6. TIPY A RADY

6.1 Doporučení k pečení

Teploty a časy přípravy v tabulkách jsou pouze orientační. Závisí na receptu a kvalitě a množství použitých přísad. Jestliže nemůžete najít nastavení pro konkrétní recept, snažte se vybrat podobný.

Polohy roštů v troubě se počítají zdola.



Symbody použité v tabulkách:

	Druh jídla
	Pečící funkce
°C	Teplota
	Poloha roštu
	Čas pečení (min)
	Doplňkové informace

6.2 Vlhký konvekční vzduch

Nejllepších výsledků dosáhnete, budete-li se řídit doporučenou dobou pečení v tabulce níže.









	°C			
Sladké pečivo, 12 kusů	175	3	40–50	1)
Pečivo, 9 kusů	180	2	35–45	1)
Mražená pizza, 0,35 kg	180	2	45–55	2)
Piškotová roláda	170	2	30–40	1)
Sušenka brownie	170	2	45–50	1)
Suflé, 6 kusů	190	3	45–55	3)
Dort. korp., pišk. těsto	180	2	35–45	4)
Piškotový dort	170	2	35–50	5)
Pošírovaná ryba, 0,3 kg	180	2	35–45	1)
Celá ryba, 0,2 kg	180	3	25–35	1)
Rybí filé, 0,3 kg	170	3	30–40	6)









	°C			
Pošírované maso, 0,25 kg	180	3	35–45	1)
Šašlik, 0,5 kg	180	3	40–50	1)
Sušenky, 16 kusů	150	2	30–45	1)
Makronky, 20 kusů	180	2	45–55	1)
Muffin, 12 kusů	170	2	30–40	1)
Slané pečivo, 16 kusů	170	2	35–45	1)
Sušenky z křehkého těsta, 20 kusů	150	2	40–50	1)
Ovocné dortíky, 8 kusů	170	2	30–40	1)
Zelenina, pošírovaná, 0,4 kg	180	2	35–45	1)
Vegetariánská omeleta	180	3	35–45	6)
Středomořská zelenina, 0,7 kg	180	4	35–45	1)







- 1) Použijte plech na pečení nebo pekáč na zachycení tuku.
- 2) Použijte tvarovaný rošt.
- 3) Použijte keramické remekiny na tvarovaný rošt.
- 4) Použijte dortový korpus na tvarovaný rošt.
- 5) Použijte zapékací mísu na tvarovaný rošt.
- 6) Použijte plech na pizzu na tvarovaný rošt.

6.3 Informace pro zkušební

Testy podle normy IEC 60350-1.

		°C		
Malé koláče, 20 kousků na plech				
	3	170	20 - 35	1)
	3	150 - 160	20 - 35	1)
	2 a 4	150 - 160	20 - 35	1)
Jablečný koláč, 2 formy na pečení, Ø 20 cm				
	2	180	70 - 90	2)

		°C		
	2	160	70 - 90	2)
Beztučný piškotový koláč, dortová forma Ø 26 cm				
	2	170	40 - 50	2) 3)
	2	160	40 - 50	2) 3)
	2 a 4	160	40 - 60	2) 3)
Máslové sušenky				
	3	140 - 150	20 - 40	1)

		°C		
	2 a 4	140 - 150	25 - 45	1)
	3	140 - 150	25 - 45	1)
Topinky				
	4	max.	1 - 5	2) 3)

1) Použijte Plech na pečení.

2) Použijte Tvarovaný rošt.

3) Nechte spotřebič 10 minut předeheat.

7. ČIŠTĚNÍ A ÚDRŽBA

7.1 Poznámky k čištění

- Použijte čisticí roztok na kovové povrchy.
- Očistěte a zkontrolujte těsnění dvířek kolem rámu vnitřku trouby.
- Ve spotřebiči nebo na skleněných panelech dvířek se může kondenzovat vlhkost. Chcete-li kondenzaci snížit, nechte spotřebič před vařením 10 minut pracovat. Neskladujte potraviny ve spotřebiči déle než 20 minut.
- Nečistěte příslušenství v myčce nádobí.

7.2 Čištění vliisu vnitřku trouby

Po pečení v páře vyčistěte vlis vnitřku trouby a odstraňte usazeniny vodního kamene.

 V případě funkce: Pravý horký vzduch PLUS čistěte troubu každých 5–10 cyklů pečení.

1. Do vliisu vnitřku trouby nalijte 250 ml bílého octa nebo kyseliny citrónové. Použijte maximálně 6% ocet bez jakýchkoliv přísad.
2. Nechte ocet rozpustit usazeniny vodního kamene při pokojové teplotě po dobu 30 minut.
3. Vnitřek trouby umyjte vlažnou vodou a měkkým hadrem.

7.3 Vyjmutí drážek na rošty

1. Přesvědčte se, že je spotřebič chladný.
2. Odtáhněte přední část konstrukce roštových drážek od postranní stěny.



3. Odtáhněte zadní konec konstrukce roštových drážek od postranní stěny a vyjměte ji.

4. Drážky na rošty vložte zpět do jejich původní polohy. Opakujte postup v opačném pořadí.

Jsou-li dodány teleskopické výsuvy, musí jejich čepy směřovat dopředu.

7.4 Čištění vodou

Tento proces čištění využívá vlhkost k odstranění zachyceného tuku a zbytků jídel ze spotřebiče.

1. Nalijte vodu do vliisu vnitřku trouby: 200 ml.
2. Nastavte funkci  . Stiskněte .
3. Nastavte teplotu na 90 °C.
4. Nechte spotřebič pracovat po dobu 30 min.
5. Vypněte spotřebič.
6. Vyčkejte, dokud spotřebič nevychladne. Osušte vnitřek měkkým hadříkem.

7.5 Odstranění a instalace dvířek

Dvířka trouby a vnitřní skleněné panely lze za účelem čištění demontovat. Před demontáží skleněných panelů si přečtěte celou kapitulu „Odstranění a instalace dvířek“.

POZOR!

Spotřebič bez skleněných panelů nepoužívejte.

1. Dvířka trouby zcela otevřete a podržte oba dveřní závěsy.

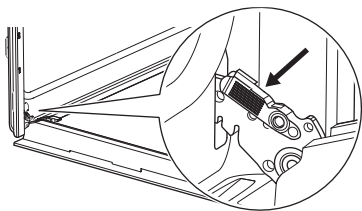

2. Zvedněte západky a táhněte za ně, dokud necvaknou.

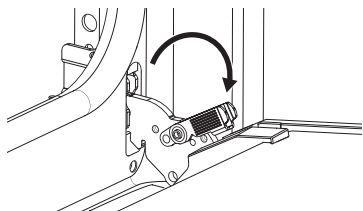

3. Napůl přivřete dvířka trouby do první polohy otevření. Pak dvířka nadzdvihněte a vytáhněte z jejich umístění.

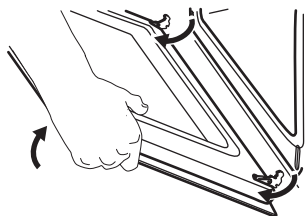

4. Dvířka položte na měkkou látku na rovné podložce.
5. Uchopte okrajovou lištu **A** na horní straně dvířek na obou stranách a zatlačením směrem dovnitř uvolněte svorku těsnění.

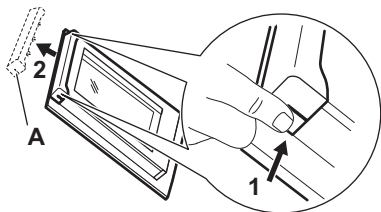

6. Vytáhněte okrajovou lištu dopředu a vyjměte ji.
7. Uchopte skleněné panely jednu po druhé na jejich horní straně a vytáhněte je z drážek směrem nahoru. Ujistěte se, že sklo zcela sklouzne z držáků.

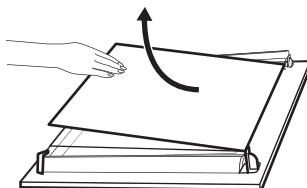

8. Skleněné panely omyjte vodou s mycím prostředkem. Skleněné panely opatrně osušte. Skleněné panely nemýjte v myčce nádobí.
9. Po vyčištění skleněné panely a dvířka trouby opět nasadte. Dávejte pozor, abyste skleněné panely nasadili zpět ve správném pořadí. Zkontrolujte symbol / potisk na straně skleněného panelu. Jsou-li dvířka správně nainstalována, uslyšíte při zavírání západek cvaknutí.

7.6 Výměna žárovky

Odpojte spotřebič od sítě a počkejte, až vychladne.

K výměně použijte vhodnou žárovku odolnou proti teplotě 300 °C.

Zadní žárovka

1. Skleněným krytem otočte a sejměte jej.
2. Skleněný kryt vyčistěte.
3. Provedte výměnu žárovky.
4. Nasadte skleněný kryt.

8. ODSTRAŇOVÁNÍ ZÁVAD

Pokud problém nemůžete vyřešit sami, obraťte se na svého prodejce nebo autorizované

servisní středisko. Podrobnosti obsluhy jsou uvedeny na typovém štítku umístěném na

předním rámu. Je vidět, když otevřete dvířka. Neodstraňujte typový štítek.

Těsnění dvířek je poškozené. - Nepoužívejte spotřebič. Obrat'te se na autorizované servisní středisko.

Osvětlení nefunguje. - Žárovka je spálená. Vyměňte žárovku.

Na displeji se zobrazí "00:00" nebo "12:00". - Došlo k výpadku napájení. Nastavte denní čas.

9. ENERGETICKÁ ÚČINNOST

9.1 List s informacemi o výrobku podle (EU) č. 65/2014 a č. 66/2014

Jméno dodavatele	Electrolux
Označení modelu	EOD3H70X 949499337
Index energetické účinnosti	95.3
Třída energetické účinnosti	A
Spotřeba energie při standardním zatížení, konvenční ohřev	0.93 kWh/cyklus
Spotřeba energie při standardním zatížení, režim nuceného větráku	0.81 kWh/cyklus
Počet dutin	1
Zdroj tepla	Elektrická energie
Objem	72 l
Typ trouby	Vestavná trouba
Hmotnost	29.9 kg

Spotřebič byl testován v souladu s následujícími normami: EN IEC 60350-1.

9.2 Požadavky na informace podle nařízení (EU) č. 2023/826

Spotřeba energie v pohotovostním režimu	0,8 W
Maximální doba potřebná k tomu, aby zařízení automaticky dosáhlo příslušného režimu nízké spotřeby energie	20 min

Spotřebič byl testován v souladu s následujícími normami: EN 50564.

9.3 Tipy pro úsporu energie

- Během vaření udržujte dvířka zavřená a vyhněte se jejich častému otevírání

- Těsnění dvířek udržujte čisté a kontrolujte, zda je na svém místě řádně uchyceno.
- Používejte kovové nebo tmavé, nereflektivní nádoby).
- Pokud to není nutné, přehřívání přeskočte.
- Minimalizujte přestávky mezi pečením více pokrmů.
- Je-li to možné, pro úsporu energie používejte funkce pečení s ventilátorem (pouze vybrané modely).
- Použijte zbytkové teplo, abyste udrželi jídlo teplé. Před koncem vaření snižte teplotu spotřebiče na minimum 3 - 10 min.
- V případě potřeby vypněte při pečení osvětlení.
- Vlhký konvekční vzduch (pouze vybrané modely) Tato funkce byla použita ke splnění energetické třídy a požadavků na ekodesign (podle směrnice EU 65/2014 a EU 66/2014). Testy podle normy: IEC/EN 60350-1. Dvířka trouby by měla být během pečení zavřená, aby nedošlo k přerušování funkce a aby trouba fungovala co nejúčinněji. Když používáte tuto funkci, osvětlení se vypne automaticky. U některých modelů to trvá 30 sek.
- Automatické vypnutí - Pokud je zapnutá pečicí funkce a neproběhne změna žádných nastavení, spotřebič se z bezpečnostních důvodů po určité době automaticky vypne. Pokud chcete pečicí funkci spustit na dobu delší, než je doba automatického vypnutí, nastavte dobu vaření.
 - 12,5 h: 30-115 °C
 - 8,5 h: 120-195 °C
 - 5,5 h: 200-245 °C
 - 3 h: 250 – maximální °C

10. POZNÁMKY K OCHRANĚ ŽIVOTNÍHO PROSTŘEDÍ

Recyklujte materiály označené symbolem . Obaly k recyklaci uložte do příslušných odpadních kontejnerů. Pomáhejte chránit životní prostředí a lidské zdraví a recyklujte odpad z elektrických a elektronických spotřebičů.

Spotřebiče označené symbolem  nelikvidujte s domovním odpadem. Spotřebič odevzdejte v místním sběrném dvoře nebo kontaktujte místní úřad.

1. INFORMACJE DOTYCZĄCE BEZPIECZEŃSTWA.....	14
2. INSTRUKCJE DOTYCZĄCE BEZPIECZEŃSTWA.....	16
3. OPIS PRODUKTU.....	18
4. PRZED PIERWSZYM UŻYCIEM.....	19
5. CODZIENNE UŻYTKOWANIE.....	19

6. WSKAZÓWKI I PORADY.....	21
7. PIELĘGNACJA I CZYSZCZENIE.....	22
8. ROZWIĄZYWANIE PROBLEMÓW.....	23
9. EFEKTYWNOŚĆ ENERGETYCZNA	24
10. OCHRONA ŚRODOWISKA.....	25

1. ⚠ INFORMACJE DOTYCZĄCE BEZPIECZEŃSTWA

Przed instalacją i użytkowaniem urządzenia należy dokładnie zapoznać się z dołączoną instrukcją. Producent nie odpowiada za obrażenia ciała ani szkody spowodowane nieprawidłową instalacją lub eksploatacją produktu. Należy zachować instrukcję obsługi w bezpiecznym i łatwo dostępnym miejscu do wykorzystania w przyszłości.

1.1 Bezpieczeństwo dzieci i osób o ograniczonych zdolnościach ruchowych, sensorycznych lub umysłowych

- Urządzenie mogą obsługiwać dzieci po ukończeniu ósmego roku życia oraz osoby o ograniczonych zdolnościach fizycznych, sensorycznych lub umysłowych, a także nieposiada-

jące odpowiedniej wiedzy lub doświadczenia, jeśli będą one nadzorowane lub zostaną poinstruowane w zakresie bezpiecznego korzystania z urządzenia i będą świadome związanych z tym zagrożeń. Dzieci w wieku poniżej 8 lat i osoby o znacznym stopniu niepełnosprawności nie powinny zbliżać się urządzenia, jeśli nie znajdują się pod stałym nadzorem.

- Należy dopilnować, aby dzieci nie bawiły się tym urządzeniem .
- Przechowywać opakowanie w miejscu niedostępnym dla dzieci lub zutilizować je odpowiedni sposób.
- **OSTRZEŻENIE:** Podczas działania urządzenia jego nieosłonięte elementy nagrzewają się do wysokiej temperatury. Podczas użytkowania i schładzania nie pozwalać dzieciom i zwię-

rzętom domowym zbliżyć się do urządzenia.

- Włączyć zabezpieczenie przed dziećmi, jeśli jest dostępne.
- Dzieci nie mogą czyścić ani konserwować urządzenia bez odpowiedniego nadzoru.

1.2 Ogólne zasady bezpieczeństwa

- Urządzenie jest przeznaczone wyłącznie do stosowania w kuchni.
- Urządzenie przeznaczone jest do użytku domowego w pomieszczeniach zamkniętych.
- Urządzenie można użytkować w biurach, pokojach hotelowych, pokojach w pensjonatach, domach dla gości w gospodarstwach rolnych i innych podobnych miejscach, gdy intensywność użytkowania nie wykracza poza typowe użytkowanie w gospodarstwie domowym.
- Nie uruchamiać urządzenia przed zainstalowaniem go w zabudowie.
- Przed przystąpieniem do jakichkolwiek czynności konserwacyjnych należy odłączyć urządzenie od zasilania.

- Jeśli przewód zasilający uległ uszkodzeniu, należy zlecić jego wymianę producentowi urządzenia, autoryzowanemu centrum serwisowemu lub też innej kompetentnej osobie, aby uniknąć niebezpieczeństwa.
- **OSTRZEŻENIE:** Przed przystąpieniem do wymiany żarówki należy upewnić się, że urządzenie jest wyłączone, aby uniknąć porażenia prądem elektrycznym.
- **OSTRZEŻENIE:** Podczas działania urządzenia jego nieosłonięte elementy nagrzewają się do wysokiej temperatury. Należy uważać, aby nie dotknąć grzałek ani powierzchni komory urządzenia.
- Do wyjmowania lub wkładania akcesoriów i naczyń należy zawsze używać rękawic kuchennych.
- Aby wymontować prowadnice blach, należy najpierw pociągnąć ich przednią część, a następnie odciągnąć tylną od ścianek bocznych. Zamontować prowadnice blach w odwrotnej kolejności.

- Do czyszczenia urządzenia nie wolno używać sprzętów czyszczących parą.
- Do czyszczenia szyb w drzwiach nie używać ściernych środków czyszczących.

cych ani ostrych, metalowych myjek, ponieważ mogą one porysować powierzchnię, co może skutkować pęknięciem szkła.

2. INSTRUKCJE DOTYCZĄCE BEZPIECZEŃSTWA

2.1 Instalacja

OSTRZEŻENIE!

Urządzenie może zainstalować i podłączyć wyłącznie wykwalifikowana osoba.

- Usunąć wszystkie elementy opakowania.
- Nie instalować ani nie używać uszkodzonego urządzenia.
- Postępować zgodnie z instrukcją instalacji na naszej witrynie internetowej.
- Zachować ostrożność podczas przenoszenia urządzenia, ponieważ jest ono ciężkie. Należy zawsze zakładać rękawice ochronne i nosić obuwie zakrywające całe stopy.
- Nigdy nie ciągnąć urządzenia za uchwyt.
- Zainstalować urządzenie w bezpiecznym i odpowiednim miejscu spełniającym wymagania instalacyjne.
- Zachować minimalne odstępów od innych urządzeń i mebli.
- Przed montażem należy upewnić się, że urządzenie jest wypoziomowane i że drzwi otwierają się bez żadnych przeszkód.
- Urządzenie wyposażono w elektryczny układ chłodzenia. Układ zasilany jest napięciem elektrycznym.

2.2 Podłączenie elektryczne

OSTRZEŻENIE!

Występuje zagrożenie pożarem i porażeniem prądem elektrycznym.

- Wszystkie połączenia elektryczne muszą być wykonane przez wykwalifikowanego elektryka.
- Upewnić się, że parametry na tabliczce znamionowej odpowiadają parametrom znamionowym źródła zasilania.
- Urządzenie należy uziemić. Używać wyłącznie prawidłowo zainstalowanego gniazdka z uziemionym stykiem ochronnym.

- Nie stosować rozgałęziaczy ani przedłużaczy.
- Unikać uszkodzenia wtyczki i kabla zasilającego. W razie konieczności wymiany wtyczki i kabla zasilającego, wymianę musi przeprowadzić autoryzowane centrum serwisowe.
- Przewody zasilające nie mogą dotykać ani przebiegać w pobliżu drzwi urządzenia lub wnętrza pod urządzeniem, zwłaszcza gdy urządzenie działa i drzwi są mocno rozgrzane.
- Osłona przed porażeniem przez części pod napięciem i części izolowane musi być zamocowana w taki sposób, aby nie można było jej usunąć bez użycia narzędzi.
- Podłączyć wtyczkę do gniazda elektrycznego dopiero po zakończeniu instalacji. Zapewnić dostęp do wtyczki po zainstalowaniu.
- Jeśli gniazdko jest poluzowane, nie należy podłączać wtyczki przewodu zasilającego.
- Nie odłączać urządzenia, ciągnąc za przewód zasilający. Zawsze ciągnąć za wtyczkę.
- Konieczne jest zastosowanie odpowiednich wyłączników obwodu zasilania: wyłączniki automatyczne, bezpieczniki topikowe (typu wykręcane) – wyjmowane z oprawki), wyłączniki różnicowoprądowe oraz styczniki.
- Instalacja elektryczna musi być wyposażona w wyłącznik odłączający urządzenie od zasilania na wszystkich biegach, o odległości izolacyjnej między stykami co najmniej 3 mm.
- Urządzenie wyposażono w przewód zasilający oraz wtyczkę.

Rodzaje przewodów przeznaczonych do montażu lub wymiany w krajach europejskich:

H07 RN-F, H05 RN-F, H05 RRF, H05 VV-F, H05 V2V2-F (T90), H05 BB-F

Przekrój przewodu zależy od łącznej mocy podanej na tabliczce znamionowej. Można również zapoznać się z tabelą:

Moc całkowita [W]	Przekrój przewodu [mm ²]
maksymalnie 1,380	3x0.75
maksymalnie 2,300	3x1
maksymalnie 3,680	3x1.5

Przewód uziemiający (zielono-żółty) musi być o 2 cm dłuższy od brązowego przewodu fazowego i niebieskiego neutralnego

2.3 Sposób użytkowania

OSTRZEŻENIE!

Zagrożenie odniesieniem obrażeń, oparzeniem, porażeniem prądem lub wybuchem.

- Nie zmieniać parametrów technicznych urządzenia.
- Upewnić się, że otwory wentylacyjne są drożne.
- Nie pozostawiać urządzenia bez nadzoru podczas pracy.
- Wyłączyć urządzenie po każdym użyciu.
- Zachować ostrożność podczas otwierania drzwi urządzenia w trakcie pracy, ponieważ może dojść do uwolnienia gorącego powietrza i łatwopalnych mieszanek zawierających alkohol.
- Nie wolno obsługiwać urządzenia mokrymi rękami lub gdy ma ono kontakt z wodą.
- Nie naciskać na otworzone drzwi.
- Nie używać urządzenia jako powierzchni roboczej ani miejsca do przechowywania.
- Nie zbliżać się do urządzenia ze źródłem isker ani otwartego ognia, gdy drzwi są otwarte.
- Do pasteryzowania używać wyłącznie zatwierdzonych naczyń szklanych i słoików.
- Nie umieszczać produktów łatwopalnych w pobliżu urządzenia.

OSTRZEŻENIE!

Zagrożenie uszkodzeniem urządzenia.

- Aby zapobiec uszkodzeniu lub przebarwieniu się emalii:
 - nie umieszczać naczyń ani przedmiotów bezpośrednio na dnie komory piekarnika.
 - nie umieszczać folii aluminiowej bezpośrednio na dnie komory piekarnika.
 - Nie wlewać wody bezpośrednio do gorącego urządzenia.
 - nie pozostawiać wilgotnych naczyń ani żywności w urządzeniu po zakończeniu gotowania.
 - zachować ostrożność podczas zdejmowania lub montowania akcesoriów.
- Przebarwienia emalii lub stali nierdzewnej nie wpływają na działanie urządzenia.
- Do pieczenia wilgotnych ciast używać głębokiej formy, ponieważ soki owocowe mogą powodować trwałe plamy.
- Należy zawsze gotować z zamkniętymi drzwiami urządzenia.
- Jeśli urządzenie jest zainstalowane za ścianką meblową, nie zamykać ścianki podczas użytkowania ani do momentu całkowitego ostygnięcia urządzenia, aby zapobiec uszkodzeniom od ciepła i wilgoci.
- Informacja dotycząca oświetlenia w urządzeniu i elementów oświetleniowych sprzedawanych osobno jako części zamienne: Lampy te są przeznaczone do pracy w ekstremalnych warunkach panujących w urządzeniach gospodarstwa domowego, jak temperatura, drgania, wilgotność, lub są przeznaczone do sygnalizowania informacji o stanie pracy urządzenia. Nie są one przeznaczone do innych zastosowań i nie nadają się do oświetlania pomieszczeń domowych.
- Ten produkt zawiera źródło światła o klasie efektywności energetycznej G.
- Należy używać wyłącznie żarówek o takich samych parametrach.
- Aby naprawić urządzenie, należy skontaktować się z autoryzowanym centrum serwisowym. Należy stosować wyłącznie oryginalne części zamienne.

2.4 Pielęgnacja i czyszczenie

OSTRZEŻENIE!

Zagrożenie odniesieniem obrażeń, pożarem lub uszkodzeniem urządzenia.

- Przed przystąpieniem do czynności konserwacyjnych wyłączyć urządzenie i odłączyć je od zasilania.
- Upewnić się, że urządzenie jest zimne, aby uniknąć pęknięcia szyby. W przypadku uszkodzenia szyby w drzwiach należy skontaktować się z autoryzowanym serwisem w celu wymiany.
- Zachować ostrożność podczas zdejmowania drzwi z urządzenia, ponieważ są one ciężkie.
- Po każdym użyciu czyścić i osuszać urządzenie, jego komorę oraz akcesoria, aby zapobiec skraplaniu się pary, korozji i pogorszeniu stanu powierzchni.
- Do czyszczenia urządzenia i akcesoriów używać ściereczki z mikrofibry, ciepłej wody oraz detergentów o odczynie obojętnym. Nie używać środków

- ściernych, gąbek, rozpuszczalników ani ostrych lub metalowych przedmiotów.
- Postępować zgodnie z instrukcjami bezpieczeństwa zamieszczonymi na opakowaniu podczas stosowania sprayu do piekarnika.

2.5 Utylizacja

⚠ OSTRZEŻENIE!

Zagrożenie odniesieniem obrażeń lub uduszeniem.

- Aby uzyskać informacje dotyczące prawidłowej utylizacji produktu, należy skontaktować się z lokalnymi władzami.
- Odłączyć urządzenie od zasilania sieciowego, a następnie odciąć i zutylizować kabel.

3. OPIS PRODUKTU

3.1 Informacje ogólne

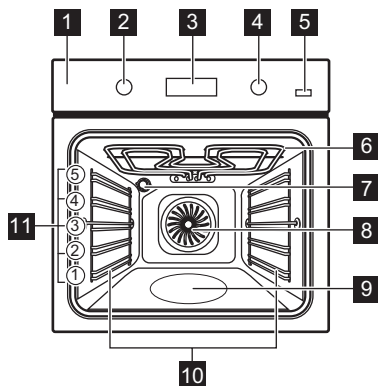

- 1 Panel sterowania
- 2 Pokrętko wyboru funkcji pieczenia
- 3 Wyświetlacz
- 4 Pokrętko sterowania (temperatury)
- 5 Dodatek pary
- 6 Grzałka
- 7 Lampa
- 8 Wentylator
- 9 Wnęka komory – zbiornik systemu czyszczenia wodą
- 10 Prowadnice blach, wyjmowane
- 11 Poziomy umieszczania potraw

W zależności od modelu panel sterowania może zawierać wskaźniki temperatury lub zasilania.

3.2 Panel sterowania

—, + Ustawianie czasu.

⌚ Ustawianie funkcji zegara.

☑ Aby włączyć lub wyłączyć funkcję termobiegu właściwy. PLUS.

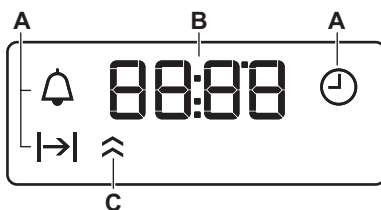

- A. Funkcje zegara
- B. Timer
- C. Wskaźnik nagrzewania (tylko wybrane modele)

Aby włączyć urządzenie:

1. Nacisnąć te pokrętki. Pokrętki wysuwają się (tylko w wybranych modelach).
2. Obrócić pokrętko wyboru funkcji pieczenia, aby wybrać funkcję.



3. Obrócić pokrętkę sterowania, aby wyregulować ustawienia.

Obrócić pokrętkę wyboru funkcji pieczenia w położenie wyłączenia, aby wyłączyć urządzenie 0.

4. PRZED PIERWSZYM UŻYCIEM





4.1 Ustawianie godziny

Po podłączeniu urządzenia po raz pierwszy do zasilania należy zaczekać, aż na wyświetlaczu pojawi się wskazanie: "00:00" lub "12:00" (w zależności od modelu).

1.  ,  – nacisnąć, aby ustawić czas.
2.  - nacisnąć, aby to potwierdzić lub odczekać 5 sekund na automatyczne zapisanie ustawionej godziny.

4.2 Wstępne nagrzewanie i czyszczenie

1. Rozgrzać puste urządzenie, aby usunąć wszelkie zapachy. Przewietrzyć pomieszczenie.

2. Zdjąć wszystkie akcesoria i prowadnice blach.
3. Ustawić każdą funkcję na maksymalną temperaturę i pozwolić urządzeniu pracować przez określony czas:  1 godz.,  15 min.,   15 min. Patrz Codzienne użytkowanie.
4. Wyłączyć urządzenie i pozwolić mu ostygnąć.
5. Czyścić ściereczką z mikrofibry, ciepłą wodą i łagodnym detergentem. Wymienić akcesoria i prowadnice blach.

5. CODZIENNE UŻYTKOWANIE

5.1 Funkcje pieczenia



Oświetlenie piekarnika: Oświetlenie piekarnika



Termoobieg wilgotny: Pieczenie



Termoobieg / Termoobieg PLUS / Czyszczenie wodą: Równomierne pieczenie, uzyskanie delikatnej konsystencji, suszenie, zapewnienie wilgotności podczas pieczenia /Czyszczenie



Pieczenie tradycyjne: Tradycyjne pieczenie, uzyskanie chrupkości i lśniącej skórki



Dolna grzałka: Pasteryzowanie żywności



Szybkie grillowanie: Opiekanie, grillowanie



Turbo grill: Pieczenie mięsa, zapiekanie, przyrumienianie



Funkcja Pizza: Pieczenie pizzy



Rozmrażanie: Rozmrażanie

5.2 Ustawianie funkcji pieczenia

1. Obrócić pokrętkę wyboru funkcji pieczenia, aby wybrać funkcję pieczenia.
2. Obrócić pokrętkę sterującą, aby wybrać temperaturę .
3. Po zakończeniu pieczenia obrócić pokrętkę w położenie wyłączenia, aby wyłączyć urządzenie.

5.3 Ustawianie tej funkcji: Termoobieg PLUS

Funkcja ta zwiększa wilgotność podczas pieczenia.

OSTRZEŻENIE!

Zagrożenie oparzeniem i uszkodzeniem urządzenia.

1. Upewnić się, że urządzenie jest zimne.

2. Wnękę komory napełnić wodą z kranu

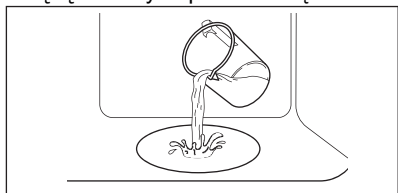

Maksymalna pojemność wnętrza komory wynosi 250 ml. Wnętrze komory nie należy napełniać podczas pieczenia lub gdy urządzenie jest gorące.

3. Ustawić funkcję

4. Nacisnąć Dodatek pary

Przycisk działa tylko wraz z funkcją: Termoo-bieg PLUS. Włączy się wskaźnik.

5. Obrócić pokrętkę regulacyjną, aby ustawić temperaturę.
6. Aby wytworzyć wilgotność, należy nagrzewać wstępnie puste urządzenie przez 10 min.
7. Włożyć do urządzenia. Nie otwierać drzwi piekarnika podczas gotowania.
8. Obrócić pokrętkę wyboru funkcji pieczenia w położenie wyłączenia, aby wyłączyć urządzenie.
9. Nacisnąć Dodatek pary

Wskaźnik zgaśnie.

10. Po zakończeniu działania funkcji ostrożnie otwierać drzwi. Wydostająca się para może wywołać poparzenia.
11. Gdy urządzenie ostygnie, usunąć miękką ściereczką pozostałą wodę z wgłębienia komory.

5.4 Timer

1. Nacisnąć kilkakrotnie, aby wybrać funkcję zegara:

Aktualna godzina: Ustawić, zmienić lub sprawdzić aktualną godzinę.

Czas trwania: Ustawić czas działania. Dostępne po ustawieniu funkcji pieczenia i temperatury. Urządzenie wyłącza się automatycznie po zakończeniu ustawionego czasu.

Minutnik: Ustawić odliczanie.

2. , - nacisnąć, aby ustawić godzinę.
3. Po upływie ustawionego czasu rozlegnie się sygnał dźwiękowy. Nacisnąć dowolny przycisk.
4. W razie potrzeby obrócić pokrętkę w położenie wyłączenia.

Aby anulować funkcję zegara, nacisnąć wielokrotnie, aż symbol zacznie migać. Nacisnąć i przytrzymać dopóki wyświetlacz nie pokaże **00:00**.

5.5 Akcesoria



Dostępne akcesoria w zależności od modelu. Skanując kod QR można sprawdzić, jak stosować akcesoria dostarczone do urządzenia. Akcesoria opcjonalne można zamawiać oddzielnie. Więcej

informacji można uzyskać u miejscowego dostawcy.

Niewielki występ na górze poprawia bezpieczeństwo i stanowi zabezpieczenie przed przechyleniem. Krawędź wokół rusztu zapobiega zsuwaniu się z niego naczyń.

Wsunąć ruszt lub blachę do pieczenia między prowadnice blach. Upewnić się, że ruszt dotyka tyłu wnętrza piekarnika, a nóżki są skierowane w dół.

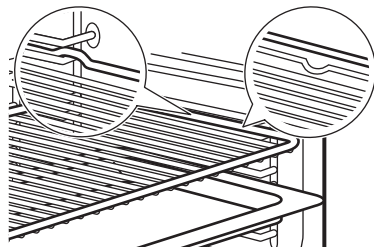

Jeśli blacha jest nachylona, należy ustawić ją z tyłu wnętrza piekarnika.

Jeśli na akcesorium jest napis, upewnić się, że jest on bezpośrednio widoczny.

Pod blachą perforowaną umieścić dodatkową blachę, aby zebrać kapiące płyny.





6. WSKAZÓWKI I PORADY

6.1 Zalecenia dotyczące pieczenia

Temperatura i czasy pieczenia podane w tabelach mają wyłącznie charakter orientacyjny. Zależą one od przepisów oraz jakości i ilości użytych składników. Jeśli brakuje ustawień dla specjalnego przepisu należy znaleźć ustawienia dla podobnej potrawy.





Poziomy półek liczone są od dna piekarnika.

Symbole użyte w tabelach:

	Rodzaj potrawy
	Funkcja pieczenia
°C	Temperatura
	Poziom umieszczania potraw
	Czas pieczenia (min)
	Informacje dodatkowe

6.2 Termoobieg wilgotny

Aby uzyskać najlepsze efekty, należy przestrzegać zaleceń z poniższej tabeli.

	°C			
Słodkie bułki, 12 szt.	175	3	40 - 50	1)
Bułki, 9 szt.	180	2	35 - 45	1)
Pizza, mrożona, 0,35 kg	180	2	45-55	2)
Rolada szwajcarska	170	2	30 - 40	1)
Brownie	170	2	45 - 50	1)
Suflet, 6 szt.	190	3	45-55	3)
Biszkoptowy spód tarty	180	2	35 - 45	4)
Biszkopt królowej Wiktorii	170	2	35 - 50	5)
Gotowana ryba, 0,3 kg	180	2	35 - 45	1)
Cała ryba, 0,2 kg	180	3	25 - 35	1)
Filet z ryby, 0,3 kg	170	3	30 - 40	6)
Mięso z wody 0,25 kg	180	3	35 - 45	1)
Szaszłyk, 0,5 kg	180	3	40 - 50	1)









	°C			
Ciastka, 16 szt.	150	2	30-45	1)
Makaroniki, 20 szt.	180	2	45-55	1)
Babeczki, 12 szt.	170	2	30 - 40	1)
Ciasto pikantne, 16 szt.	170	2	35 - 45	1)
Krucze ciasteczka, 20 szt.	150	2	40 - 50	1)
Tartletki, 8 szt.	170	2	30 - 40	1)
Warzywa, z wody, 0,4 kg	180	2	35 - 45	1)
Omlet wegetariański	180	3	35 - 45	6)
Warzywa śródziemnomorskie, 0,7 kg	180	4	35 - 45	1)





- 1) Użyć blachę do pieczenia ciasta lub głęboką blachę
- 2) Użyć rusztu.
- 3) Użyć sześciu ceramicznych kokilek na ruszcie
- 4) Użyć formy do tarty na ruszcie
- 5) Użyć naczyń do pieczenia na ruszcie
- 6) Użyć blachę do pieczenia pizzy na ruszcie

6.3 Informacja dla instytucji wykonujących testy

Testy zgodnie z normą IEC 60350-1.

		°C		
Ciastka, 20 sztuk na blasze				
	3	170	20 - 35	1)
	3	150 - 160	20 - 35	1)
	2 i 4	150 - 160	20 - 35	1)
Szarlotka, 2 foremki Ø20 cm				
	2	180	70 - 90	2)
	2	160	70 - 90	2)
Beztłuszczowy biszkopt, foremka do ciasta Ø 26 cm				
	2	170	40 - 50	2) 3)
	2	160	40 - 50	2) 3)

		°C		
	2 i 4	160	40 - 60	2) 3)
Bułka maślana				
	3	140 - 150	20 - 40	1)
	2 i 4	140 - 150	25 - 45	1)
	3	140 - 150	25 - 45	1)

		°C		
Tosty				
	4	maks.	1 - 5	2) 3)

- 1) Sposób użytkowania Blacha do pieczenia ciasta.
- 2) Sposób użytkowania Ruszt.
- 3) Nagrzewać wstępnie urządzenie przez 10 minut.

7. PIELĘGNACJA I CZYSZCZENIE

7.1 Uwagi dotyczące czyszczenia

- Stosować środek czyszczący przeznaczony do powierzchni metalowych.
- Wyczyścić i sprawdzić uszczelkę drzwi wokół obramowania komory.
- Wilgoć może skraplać się w urządzeniu lub na szklanych panelach drzwi. Aby ograniczyć skraplanie, należy pozostawić urządzenie włączone na 10 minut przed gotowaniem. Nie należy przechowywać żywności w urządzeniu dłużej niż 20 minut.
- Nie myć akcesoriów w zmywarce.

7.2 Czyszczenie wnętrza komory

Oczyścić wnętrze komory, aby usunąć osad z kamienia po gotowaniu na parze.

 W przypadku funkcji: Termoobieg PLUS czyścić piekarnik co 5-10 cykli pieczenia.

1. Wlać 250 ml octu spirytusowego lub kwasku cytrynowego do wnętrza komory. Użyć octu o kwasowości maks. 6%, bez żadnych dodatków.
2. Pozostawić ocet w temperaturze pokojowej na 30 minut, aby rozpuścić osad z kamienia.
3. Wyczyścić komorę ciepłą wodą z miękką szmatką.

7.3 Wyjmowanie prowadnic blach lub



1. Upewnić się, że urządzenie jest zimne.
2. Odciągnąć przednią część prowadnic blach od bocznej ścianki.
3. Odciągnąć tylną część prowadnic blach od bocznej ścianki i wyjąć je w całości.

4. Z powrotem wstawić prowadnice blach w położeniu początkowym. Wykonać opisane czynności w odwrotnej kolejności.

Jeśli w zestawie są prowadnice teleskopowe, ich sworznie ustalające muszą być skierowane do przodu.

7.4 Czyszczenie wodą

W procesie czyszczenia wykorzystuje się wodę do usuwania pozostałości tłuszczu i resztek żywności z piekarnika.

1. Wlać wodę do wnętrza komory: 200 ml.
2. Wybrać funkcję  . Nacisnąć .
3. Ustawić temperaturę na 90°C.
4. Pozostawić urządzenie na 30 min.
5. Wyłączyć urządzenie.
6. Odczekać, aż urządzenie ostygnie. Osuszyć komorę miękką ściereczką.

7.5 Zdejmowanie i zakładanie drzwi

Drzwi i wewnętrzne szyby piekarnika można wymontować do czyszczenia. Przed przystąpieniem do demontażu szyb należy zapoznać się z instrukcją „Zdejmowanie i zakładanie drzwi”.

UWAGA!

Nie używać urządzenia bez szyb.

1. Całkowicie otworzyć drzwi i chwycić oba zawiasy.

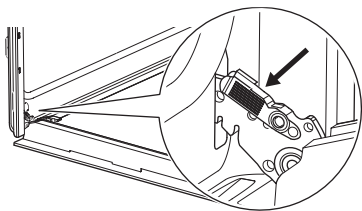

2. Podnieść i pociągnąć zatrzaski, aż słyszalne będzie kliknięcie.

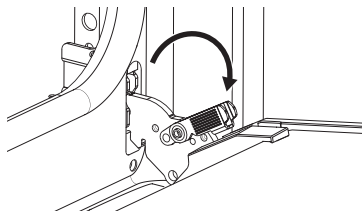

3. Przyknać drzwi piekarnika, ustawiając je w pierwszej pozycji otworenia. Następnie unosząc i pociągając drzwi do siebie, wyjąć je z mocowania.

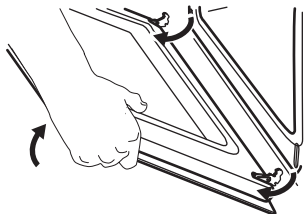

4. Położyć drzwi na stabilnej powierzchni przykrytej miękką tkaniną.
5. Chwycić listwę drzwi **A** za górną krawędź drzwi po obu stronach i nacisnąć do środka, aby zwolnić zatrzaski.

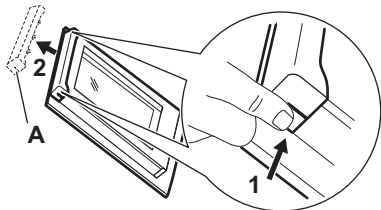

6. Pociągnąć listwę drzwi do przodu, aby ją zdjąć.
7. Przytrzymując pojedynczo szyby w górnej krawędzi, wyciągnąć je z prowadnicy. Upewnić się, że szyba całkowicie wysunie się z prowadnic.

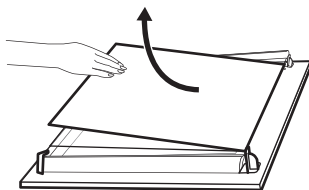

8. Umycь szyby wodą z płynem do mycia naczyń. Ostrożnie osuszyć szyby. Nie należy myć szysz w zmywarce.
9. Po wyczyszczeniu zamontować szyby i drzwi piekarnika. Umieścić szyby z powrotem we właściwej kolejności. Sprawdzić symbol / nadruk z boku szyby. Jeśli drzwi są zainstalowane prawidłowo, podczas zamykania zatrzasków słyszać kliknięcie.

7.6 Wymiana źródła światła

Odłączyć urządzenie od zasilania i zaczekać, aż ostygnie.

Wymienić żarówkę na nową, odporną na temperaturę 300°C.

Tyłne oświetlenie

1. Obrócić szklany klosz, aby go zdjąć.
2. Wyczyścić szklany klosz.
3. Wymienić żarówkę.
4. Założyć szklany klosz.

8. ROZWIĄZYWANIE PROBLEMÓW

Jeżeli rozwiązanie problemu we własnym zakresie nie jest możliwe, należy skontaktować się ze sprzedawcą lub z autoryzowanym

punktem serwisowym. Szczegóły serwisowe znajdują się na tabliczce znamionowej, umieszczonej na przedniej ramie. Jest widoczna

po otwarciu drzwi. Nie należy usuwać tabliczki znamionowej.

Uszczelka drzwi jest uszkodzona. - Nie używać urządzenia. Skontaktować się z autoryzowanym centrum serwisowym.

Lampa nie działa. - Lampa jest przepalona. Wymienić oświetlenie.

Wyświetlacz pokazuje "00:00" lub "12:00". - Wystąpiła przerwa w zasilaniu. Ustawianie aktualnej godziny

9. EFEKTYWNOŚĆ ENERGETYCZNA

9.1 Karta informacyjna produktu i informacja o produkcie zgodnie z rozporządzeniem (UE) nr 65/2014 i rozporządzeniem (UE) nr 66/2014

Nazwa dostawcy	Electrolux
Dane identyfikacyjne modelu	EOD3H70X 949499337
Wskaźnik efektywności energetycznej	95.3
Klasa sprawności energetycznej	A
Zużycie energii przy standardowym obciążeniu, tryb konwencjonalny	0.93 kWh/cykl
Zużycie energii przy standardowym obciążeniu, tryb wymuszonej wentylacji	0.81 kWh/cykl
Liczba komór	1
Źródła ciepła	Elektryczność
Pojemność	72 l
Rodzaj piekarnika	Piekarnik do zabudowy
Masa	29.9 kg

Urządzenie testowane zgodnie z: EN IEC 60350-1.

9.2 Wymagania informacyjne zgodnie z rozporządzeniem (UE) nr 2023/826

Zużycie energii elektrycznej w trybie czuwania	0,8 W
Maksymalny czas potrzebny na automatyczne przejście urządzenia do odpowiedniego trybu niskiego poboru mocy	20 min

Urządzenie testowane zgodnie z: EN 50564.

9.3 Porady dotyczące oszczędzania energii

- Podczas gotowania zamykać drzwi i unikać ich częstego otwierania.
- Dbać, aby uszczelka drzwi była czysta i prawidłowo umieszczona.
- Używać metalowe lub ciemne naczynia, które nie odbijają światła.
- Pomiąć podgrzewanie, chyba że jest to konieczne.
- Zminimalizować przerwy pomiędzy pieczeniem różnych potraw.
- Jeśli to możliwe, w celu oszczędzania energii należy korzystać z funkcji termoobiegu (tylko wybrane modele).
- Wykorzystać ciepło resztkowe, aby utrzymać ciepło potrawy. Zmniejszyć temperaturę urządzenia do minimum 3-10 min przed końcem gotowania.
- Wyłączyć oświetlenie podczas pieczenia, jeśli nie jest to konieczne.
- Termoobieg wilgotny Funkcji tej użyto w celu potwierdzenia zgodności z wymogami rozporządzeń w zakresie efektywności energetycznej i ekoprojektu (zgodnie z EU 65/2014 i EU 66/2014). Testy zgodnie z: IEC/EN 60350-1. Drzwi piekarnika powinny być zamknięte podczas pieczenia, tak aby działanie funkcji nie było zakłócanie, a piekarnik działał z najwyższą możliwą wydajnością energetyczną. Podczas korzystania z tej funkcji oświetlenie automatycznie się wyłącza. W niektórych modelach potrzeba 30 sek.
- Ze względów bezpieczeństwa, jeśli funkcja pieczenia jest aktywna i nie zmieniono żadnych ustawień, urządzenie wyłączy się automatycznie po upływie określonego czasu. Jeśli funkcja pieczenia ma być włączona na czas przekraczający czas automatycznego wyłączenia, ustawić ten czas trwania pieczenia.
 - 12.5 godz: 30-115 °C
 - 8.5 godz: 120-195 °C
 - 5.5 godz: 200-245 °C
 - 3 godz: 250 – maksimum °C

10. OCHRONA ŚRODOWISKA

Segreguj materiały oznaczone symbolem . Umieść opakowanie w odpowiednich pojemnikach do recyklingu. Chronić środowisko i zdrowie ludzi poprzez recykling odpadów elektrycznych i elektronicznych. Nie wyrzucaj

urządzeń oznaczonych symbolem  do odpadów komunalnych. Należy oddać produkt do miejscowego zakładu przetwarzania odpadów lub skontaktować się z miejscowym urzędem miasta.

1. BEZPEČNOSTNÉ INFORMÁCIE.....	26
2. BEZPEČNOSTNÉ POKYNY.....	28
3. OPIS VÝROBKU.....	30
4. PRED PRVÝM POUŽITÍM.....	30
5. KAŽDODENNÉ POUŽÍVANIE.....	31
6. RADY A TIPY.....	32

7. OŠETROVANIE A ČISTENIE.....	33
8. RIEŠENIE PROBLÉMOV.....	35
9. ENERGETICKÁ ÚČINNOSŤ.....	35
10. OCHRANA ŽIVOTNÉHO PROSTREDIA.....	36

1. ⚠️ BEZPEČNOSTNÉ INFORMÁCIE

Pred inštaláciou a používaním spotrebiča si pozorne prečítajte priložené pokyny. Výrobca nezodpovedá za zranenia ani za škody spôsobené nesprávnou inštaláciou alebo používaním. Tieto pokyny uchovávajte na bezpečnom a prístupnom mieste, aby ste do nich mohli v budúcnosti nahliadnuť.

1.1 Bezpečnosť detí a zraniteľných osôb

- Tento spotrebič smú používať deti staršie ako 8 rokov a osoby so zníženou fyzickou, zmyslovou alebo psychickou spôsobilosťou alebo nedostatkom skúseností a znalostí, iba ak sú pod dozorom zodpovednej osoby alebo ak boli zodpovednou osobou poučené o bezpečnom používaní spotrebiča a rozumejú prípadným rizikám. Deti do 8 rokov a osoby s vysokou

mierou postihnutia nesmú mať prístup k spotrebiču, pokiaľ nie sú pod nepretržitým dozorom.

- Deti by mali byť pod dozorom, aby sa zabezpečilo, že sa so spotrebičom nebudú hrať.
- Obaly vždy uschovajte mimo dosah detí a náležite ich zlikvidujte.
- UPOZORNENIE: Spotrebič a jeho prístupné časti sa počas používania môžu značne zahriať. Počas používania a chladenia udržiavajte deti a domáce zvieratá mimo dosahu.
- Zapnite detskú poistku, ak je k dispozícii.
- Deti nesmú spotrebič čistiť ani vykonávať žiadnu údržbu bez dozoru.

1.2 Všeobecná bezpečnosť

- Tento spotrebič je určený iba na prípravu jedál.

- Tento spotrebič je určený na jedno použitie v domácnosti v interiéri.
- Tento spotrebič sa môže používať v kanceláriách, hotelových hosťovských izbách, izbách poskytujúcich ubytovanie a raňajky, v hosťovských izbách na farmách a v iných podobných ubytovacích zariadeniach, ak takéto používanie nepresiahne priemernú úroveň používania v domácnosti.
- Spotrebič nepoužívajte pred jeho nainštalovaním do nábytku určeného na zabudovanie.
- Pred akoukoľvek údržbou opojte spotrebič od elektrickej siete.
- Ak je poškodený elektrický napájací kábel, musí ho vymeniť výrobca, jeho autorizované servisné stredisko alebo podobná kvalifikovaná osoba, aby sa predišlo ohrozeniu elektrickým prúdom.
- **UPOZORNENIE:** Uistite sa, že je pred výmenou osvetlenia spotrebič vypnutý, aby ste sa vyhli riziku elektrického šoku.
- **UPOZORNENIE:** Spotrebič a jeho prístupné časti sa počas používania môžu značne zahriať. Dávajte pozor, aby ste sa nedotkli ohrevných článkov alebo povrchu dutiny spotrebiča.
- Vždy používajte na vyberanie a vkladanie príslušenstva alebo riadu kuchynské rukavice.
- Pri vyberaní zasúvacej lišty najskôr potiahnite jej prednú časť a potom zadnú časť smerom od bočných stien spotrebiča. Zasúvacie lišty nainštalujte v opačnom poradí.
- Na čistenie spotrebiča nepoužívajte parné čističe.
- Na čistenie skla dvierok nepoužívajte abrazívne prostriedky ani ostré kovové škrabky, pretože by mohli poškrabať povrch, čo môže spôsobiť rozbitie skla.

2. BEZPEČNOSTNÉ POKYNY

2.1 Installation

VAROVANIE!

Tento spotrebič môže nainštalovať len kvalifikovaná osoba.

- Odstráňte všetky obaly.
- Poškodený spotrebič neinštalujte ani nepoužívajte.
- Postupujte podľa pokynov na inštaláciu dostupných na našej webovej stránke.
- Pri presúvaní spotrebiča buďte opatrní, pretože je ťažký. Používajte ochranné rukavice a uzavretú obuv.
- Spotrebič neťahajte za rukoväť.
- Spotrebič nainštalujte na bezpečné a vhodné miesto, ktoré spĺňa požiadavky na inštaláciu.
- Dodržiavajte požadovanú minimálnu vzdialenosť od iných spotrebičov a nábytku.
- Pred montážou spotrebiča sa uistite, že je vyrovnaný a že sa dverka otvárajú bez zasekávania.
- Spotrebič je vybavený elektrickým systémom chladenia. Ten musí byť napájaný z elektrickej siete.

2.2 Zapojenie do elektrickej siete

VAROVANIE!

Hrozí nebezpečenstvo požiaru a zásahu elektrickým prúdom.

- Všetky elektrické pripojenia by mal vykonať kvalifikovaný elektroinštalatér.
- Uistite sa, že parametre na typovom štítku sú kompatibilné s parametrami elektrickej siete hlavného napájacieho zdroja.
- Spotrebič musí byť uzemnený. Vždy používajte správne nainštalovanú prepäťovú zásuvku.
- Nepoužívajte viaczásuvkové adaptéry ani predlžovacie káble.
- Zabráňte poškodeniu siet'ovej zástrčky a kábla. Ak je potrebná výmena, musí ju vykonať naše autorizované servisné stredisko.
- Nedovoľte, aby sa napájacie káble dotkli alebo dostali do blízkosti dveriek spotrebiča alebo výklenku pod spotrebičom najmä vtedy, keď sú dverka horúce.

- Ochrana proti úrazu elektrickým prúdom dielov a izolované diely sa musia bezpečne upevniť a nemali by sa dať odstrániť bez použitia nástrojov.
- Siet'ovú zástrčku zapojte do siet'ovej zásuvky až na konci inštalácie. Zaisťte prístup k elektrickej sieti po inštalácii.
- Ak je elektrická zásuvka uvoľnená, nepripájajte do nej zástrčku.
- Spotrebič neodpájajte ťahaním za napájací kábel. Vždy ťahajte za siet'ovú zástrčku.
- Používajte iba správne rozpájacie zariadenia: ochranné ističe alebo poistky (skrutkovacie poistky treba vybrať z držiaka), uzemnenia a stýkače.
- Elektrické inštalácie musia mať odpájacie zariadenie, ktoré odpája spotrebič zo siete na všetkých póloch, so šírkou otvoru kontaktov aspoň 3 mm.
- Tento spotrebič sa dodáva s napájacou zástrčkou a napájacím káblom.

Typy káblov použiteľných na inštaláciu alebo výmenu pre Európu:

H07 RN-F, H05 RN-F, H05 RRF, H05 VV-F, H05 V2V2-F (T90), H05 BB-F

Pri určovaní správneho prierezu kábla sa riadte celkovým výkonom uvedeným na štítku spotrebiča. Môžete si tiež pozrieť údaje v tabuľke:

Celkový výkon (W)	Časť kábla (mm ²)
maximálne 1380	3x0.75
maximálny 2300	3x1
maximálny 3680	3x1.5

Uzemňovací kábel (zelený/žltý kábel) musí byť o 2 cm dlhší ako hnedý fázový a modrý nulový kábel

2.3 Použitie

VAROVANIE!

Hrozí nebezpečenstvo poranenia, popálenie, zásahu elektrickým prúdom alebo výbuchu.

- Nemeňte technické parametre spotrebiča.
- Uistite sa, že vetracie otvory nie sú blokované.

- Spotrebič počas prevádzky nenechávajte bez dozoru.
- Spotrebič po každom použití vypnite.
- Pri otváraní dvierok spotrebiča počas prevádzky buďte opatrní, pretože môže dôjsť k úniku horúceho vzduchu a horľavých zmesí z alkoholových zložiek.
- Spotrebič neobsluhujte s mokrymi rukami alebo keď je v kontakte s vodou.
- Na otvorené dvierka nevyvíjajte tlak.
- Spotrebič nepoužívajte ako pracovný alebo skladovací povrch.
- Keď sú dvierka otvorené, iskry a otvorený oheň uchovávajú ďalej od spotrebiča.
- Na zaváranie používajte iba schválené sklenené nádoby a poháre.
- Horľavé výrobky neumiestňujte do blízkosti spotrebiča.

VAROVANIE!

Hrozí nebezpečenstvo poškodenia spotrebiča.

- Aby sa predišlo škode alebo zmene farby povrchovej úpravy:
 - riad ani iné predmety neumiestňujte priamo na dno rúry;
 - hliníkovú fóliu neumiestňujte priamo na dno rúry;
 - Nedávajte priamo do horúceho spotrebiča vodu.
 - po dovarení nenechávajte v spotrebiči tekuté pokrmy ani potraviny;
 - pri demontáži alebo inštalácii príslušenstva buďte opatrní.
- Zmena farby smaltu alebo nehrdzavejúcej ocele nemá vplyv na výkon spotrebiča.
- Na tekuté koláče použite hlbokú panvicu, pretože ovocné šťavy môžu spôsobiť trvalé škvrny.
- Pri varení musia byť dvierka spotrebiča vždy zatvorené.
- Ak je spotrebič nainštalovaný za nábytkovým panelom, daný panel nezatvárajte počas používania alebo dovtedy, kým spotrebič úplne nevychladne, aby nedošlo k poškodeniu v dôsledku ohrevu a vlhkosti.
- Informácie o žiarovke/žiarovkách vnútri tohto výrobku a náhradných dieloch osvetlenia, ktoré sa predávajú samostatne: Tieto žiarovky sú navrhnuté

tak, aby odolali extrémnym podmienkam v domácich spotrebičoch, ako napr. teplota, vibrácie, vlhkosť, alebo slúžia ako ukazovatele prevádzkového stavu spotrebiča. Nie sú určené na používanie iným spôsobom a nie sú vhodné na osvetlenie priestorov v domácnosti.

- Tento výrobok obsahuje svetelný zdroj triedy energetickej účinnosti G.
- Používajte iba žiarovky s rovnakými technickými parametrami.
- Ak treba dať spotrebič opraviť, obráťte sa na autorizované servisné stredisko. Používajte iba originálne náhradné diely.

2.4 Ošetrovanie a čistenie

VAROVANIE!

Hrozí nebezpečenstvo poranenia, požiaru alebo poškodenia spotrebiča.

- Pred údržbou spotrebič vypnite a odpojte z elektrickej siete.
- Uistite sa, že spotrebič je studený, aby ste predišli rozbitiu skla. Ak sú sklenené panely dvierok poškodené, kontaktujte autorizované servisné stredisko so žiadosťou o ich výmenu.
- Pri vyberaní dvierok zo spotrebiča postupujte opatrne, pretože sú ťažké.
- Po každom použití spotrebič, jeho vnútro a príslušenstvo očistite a osušte, aby ste predišli kondenzácii pary, korózii a poškodeniu povrchu.
- Na čistenie spotrebiča a príslušenstva použite handričku z mikrovlákna, teplú vodu a neutrálne čistiace prostriedky. Nepoužívajte abrazívne produkty, žinky, rozpúšťadlá, predmety s ostrými hranami ani kovové predmety.
- Pri používaní spreja na rúry dodržiavajte bezpečnostné pokyny na obale.

2.5 Likvidácia

VAROVANIE!

Riziko zranenia alebo udusenía.

- O likvidácii spotrebiča sa informujte na mestskom alebo obecnom úrade.
- Spotrebič odpojte od hlavného napájania, potom elektrický kábel odrežte a zlikvidujte.

3. OPIS VÝROBKU

3.1 Všeobecný prehľad

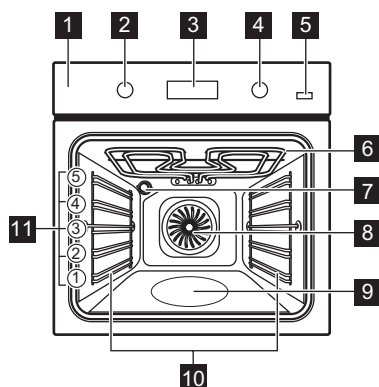

- 1 Ovládací panel
- 2 Ovládač funkcií ohrevu
- 3 Displej
- 4 Otočný ovládač (teploty)
- 5 Para Plus
- 6 Ohrevný článok
- 7 Osvetlenie
- 8 Ventilátor
- 9 Priehlbina dutiny – Nádoba na čistenie vodou
- 10 Držiak police, odnímateľný
- 11 Úrovne roštu v rúre

V závislosti od modelu môže ovládací panel obsahovať indikátory teploty alebo výkonu.

3.2 Ovládací panel

—, + Nastavenie času.

🕒 Nastavenie funkcie hodín.

🔥 Zapnutie a vypnutie funkcie Teplo-vzdušné pečenie PLUS.

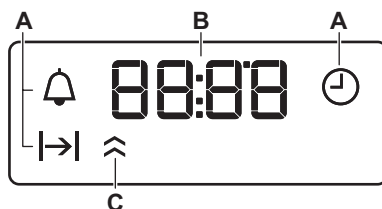

- A. Časové funkcie
- B. Časovač
- C. Indikátor ohrev (len vybrané modely)

Zapnutie spotrebiča:

1. Stlačte otočný ovládač. Ovládače vychádzajú (len vybrané modely).
 2. Otočením ovládača funkcií ohrevu vyberte funkciu.
 3. Otočením ovládača upravte nastavenia.
- Ak chcete spotrebič vypnúť: ovládač funkcií ohrevu otočte do vypnutej polohy 0.

4. PRED PRVÝM POUŽITÍM

4.1 Nastavenie času

Po prvom zapojení do elektrickej siete počkajte, kým sa na displeji nezobrazí: "00:00" alebo "12:00" (v závislosti od modelu).

1. +, — – stlačte, aby ste nastavili čas.
2. 🕒 – stlačením potvrdte alebo sa nastavený denný čas automaticky uloží po 5 sekundách.

4.2 Úvodné predhrievanie a čistenie









1. Prázdny spotrebič predhrejte, aby sa odstránili všetky pachy. Miestnosť dobre vyvetrajte.
2. Odstráňte všetko príslušenstvo a zasúvacie lišty.
3. Každú funkciu nastavte na maximálnu teplotu a spotrebič nechajte zapnutý počas určenej doby trvania: 🕒 1 h, 🕒 15 min, 🔥 15 min. Pozrite si časť Každodenné používanie.

4. Spotrebič vypnite a nechajte ho vychladnúť.
5. Vyčistite mikrovlnkovou handričkou, teplou vodou a jemným čistiacim

prostriedkom. Vymeňte príslušenstvo a zasúvacie lišty.

5. KAŽDODENNÉ POUŽÍVANIE

5.1 Funkcie ohrevu

	Osvetlenie rúry: Osvetlenie rúry
	Pečenie s využitím vlhkosti: Pečenie
	Teplovzdušné pečenie/Teplovzdušné pečenie PLUS /Čistiť vodou: Rovnomerné pečenie, jemnosť, sušenie, vlhkosť počas prípravy /Čistenie
	Tradičné pečenie: Tradičné pečenie, chrumkavosť, lesk kôrky
	Dolný ohrev: Zaváranie potravín
	Rýchly gril: Zapekanie, grilovanie
	Turbo gril: Pečenie mäsa, gratinovanie, zapekanie
	Pizza: Pečenie pizze
	Rozmrazovanie: Rozmrazovanie

5.2 Nastavenie funkcie ohrevu

1. Otočením ovládača funkcií ohrevu nastavíte funkciu ohrevu.
2. Otočením otočného ovládača vyberte teplotu.
3. Po skončení pečenia otočte ovládača do vypnutej polohy, aby ste spotrebič vyplli.

5.3 Nastavenie funkcie: Teplovzdušné pečenie PLUS

Táto funkcia zvyšuje vlhkosť počas pečenia.

VAROVANIE!



Hrozí nebezpečenstvo popálenia a poškodenia spotrebiča.

1. Skontrolujte, či sú dvierka spotrebiča chladné.

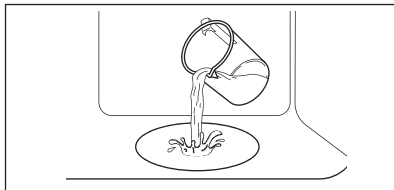
2. Priehlbnu v dutine rúry naplňte vodou z vodovodu



Maximálna kapacita priehlbny dutiny je 250 ml. Priehlbnu dutiny rúry nenapĺňajte vodou počas pečenia, ani keď je spotrebič horúci.

3. Nastavte funkciu: 
4. Stlačte tlačidlo Para Plus .
Funguje to iba s funkciou: Teplovzdušné pečenie PLUS. Ukazovateľ sa rozsvieti.
5. Pomocou otočného ovládača nastavte teplotu.
6. Prázdny spotrebič predhrievajte po dobu 10 min, aby sa vytvorila vlhkosť.
7. Jedlo vložte do spotrebiča. Počas s varenia neotvárajte dvierka.
8. Spotrebič vypnete otočením ovládača funkcií ohrevu do polohy Vyp.
9. Stlačte tlačidlo Para Plus .
Ukazovateľ zhasne.
10. Po skončení tejto funkcie opatrne otvorte dvierka. Uvoľnená vlhkosť môže spôsobiť popálenie.
11. Keď spotrebič vychladne, pomocou mäkkej handričky odstráňte zvyšnú vodu z priehlbny dutiny rúry.

5.4 Časovač



1. Opakovaným stláčaním  vyberte funkciu hodín:

 **Presný čas:** Nastavte, zmeňte alebo skontrolujte presný čas.

 **Doba trvania:** Nastavte prevádzkový čas. K dispozícii po nastavení funkcie ohrevu a teploty. Po uplynutí nastaveného času sa spotrebič automaticky vypne.

🔔 Časomer: Služi na nastavenie odpočítavania času.

2. **+**, **-** – stlačením nastavte čas.
3. Keď uplynie nastavený čas, zaznie zvukový signál. Stlačte ľubovoľné tlačidlo.
4. V prípade potreby otočte ovládače do polohy vypnuté.

Ak chcete zrušiť funkciu hodín, opakovane stláčajte tlačidlo , kým nezačne blikať jej symbol. Stlačte tlačidlo  a podržte ho dovtedy, kým sa na displeji nezobrazí **00:00**.

5.5 Príslušenstvo



Príslušenstvo dostupné v závislosti od modelu. Naskenujte QR kód a skontrolujte, ako sa používa príslušenstvo dodané so spotrebičom. Voliťelné príslušenstvo si môžete objednať samostatne. Viac informácií vám poskytne váš miestny dodávateľ.

Malé zarážky na vrchu zvyšujú bezpečnosť a bránia nakloneniu. Okraj okolo roštu zabraňuje zošmyknutiu kuchynského riadu z roštu.

Vložte príslušenstvo (drôtený rošt/plech) medzi vodiace lišty zvolenej úrovne rúry. Skontrolujte, či sa rošt dotýka zadnej časti vnútra rúry a či nožičky smerujú nadol.

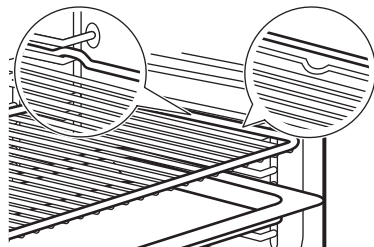

Ak má plech sklon, umiestnite ho smerom k zadnej strane vnútra rúry.

Ak je na príslušenstve nápis, uistite sa, že je otočený smerom k vám.

Ak používate plech s otvormi, položte pod neho plech/panvicu na zachytávanie kvapkajúcich tekutín.





6. RADY A TIPY

6.1 Odporúčania pre varenie

Teplota a časy prípravy uvedené v tabuľkách sú len orientačné. Závisia od receptov a kvality a množstva použitých prísad. Ak nie sú k dispozícii nastavenia pre konkrétny recept, vyhladajte podobný recept.

Úrovne roštov počítajte od dna vnútra rúry.

Symbole použité v tabuľkách:

	Druh potravín
	Funkcia ohrevu
°C	Teplota
	Úroveň roštu v rúre
	Čas prípravy (min)
	Dodatočné informácie

6.2 Pečenie s využitím vlhkosti

V záujme čo najlepších výsledkov sa riadte tipmi v tabuľke nižšie.

	°C			
Sladké pečivo, 12 kusov	175	3	40 – 50	1)
Pečivo, 9 kusov	180	2	35 – 45	1)
Pizza, mrazená, 0,35 kg	180	2	45 – 55	2)
Piškótová roláda	170	2	30 – 40	1)
Brownies – čok. sušienky	170	2	45 – 50	1)
Nákyp, 6 kusov	190	3	45 – 55	3)
Piškótový korpus	180	2	35 – 45	4)
Viktóriin koláč	170	2	35 – 50	5)
Poširovaná ryba, 0,3 kg	180	2	35 – 45	1)
Celá ryba, 0,2 kg	180	3	25 – 35	1)
Rybie filé, 0,3 kg	170	3	30 – 40	6)

	°C			
Pošírované mäso, 0,25 kg	180	3	35 – 45	1)
Šašlik, 0,5 kg	180	3	40 – 50	1)
Sušienky, 16 kusov	150	2	30 – 45	1)
Mandľové sušienky, 20 kusov	180	2	45 – 55	1)
Muffiny, 12 kusov	170	2	30 – 40	1)
Slané pečivo, 16 kusov	170	2	35 – 45	1)
Sušienky z krehkého cesta, 20 kusov	150	2	40 – 50	1)
Malé tortičky, 8 kusov	170	2	30 – 40	1)
Zelenina, pošírovaná, 0,4 kg	180	2	35 – 45	1)
Vegetariánska omeleta	180	3	35 – 45	6)
Stredomorská zelenina, 0,7 kg	180	4	35 – 45	1)

1) Použite plech na pečenie alebo pekáč na zachytávanie tuku.

2) Použite drôtený rošt.

3) Použite keramické zapekacie formy na drôtenom rošte.





4) Použite formu na korpus na drôtenom rošte.

















5) Použite formu na pečenie na drôtenom rošte.

6) Použite formu na pizzu na drôtenom rošte

6.3 Informácie pre skúšobné ústavy

Testy podľa normy IEC 60350-1.

		°C		
Malé koláčiky, 20 ks/plech				

		°C		
	3	170	20 - 35	1)
	3	150 - 160	20 - 35	1)
	2 a 4	150 - 160	20 - 35	1)
Jablkový koláč, 2 formy Ø20 cm				
	2	180	70 - 90	2)
	2	160	70 - 90	2)
Piškútový koláč bez tuku, forma na koláče Ø 26 cm				
	2	170	40 - 50	2) 3)
	2	160	40 - 50	2) 3)
	2 a 4	160	40 - 60	2) 3)
Linecké koláčiky				
	3	140 - 150	20 - 40	1)
	2 a 4	140 - 150	25 - 45	1)
	3	140 - 150	25 - 45	1)
Hrianky				
	4	Max.	1 - 5	2) 3)

1) Použite Plech na pečenie.

2) Použite Drôtený rošt.

3) Spotrebič predhrievajte 10 minút.

7. OŠETROVANIE A ČISTENIE

7.1 Poznámky k čisteniu

- Na kovové povrchy použite prostriedok na čistenie.
- Vyčistíte a skontrolujete tesnenia dvierok okolo rámu dutiny.
- V spotrebiči alebo na sklenených paneloch dvierok sa môže kondenzovať vlhkosť. Aby ste kondenzáciu znížili, nechajte spotrebič pred varením 10 minút bežať. V spotrebiči neuchovávajte potraviny dlhšie ako 20 minút.

- Príslušenstvo sa nesmie umývať v umývačke riadu.

7.2 Čistenie priehlbiny dutiny rúry

Vyčistíte priehlbínu dutiny, aby ste odstránili zvyšky vodného kameňa po pečení s parou.

 Pre funkciu: Teplovzdušné pečenie PLUS vyčistíte rúru po každých 5 – 10 cykloch pečenia.

1. Do priehlbiny v dutine nalejte 250 ml bieleho octu.

Použite maximálne 6 %-ný ocot bez prídavných látok.

2. Počkejte 30 minút, kým ocot nerozpustí zvyšky vodného kameňa pri teplote okolia.
3. Dutinu vyčistite teplou vodou a mäkkou handričkou.



7.3 Vybratie zasúvacích lišt

1. Uistite sa, že je spotrebič chladný.
2. Odtiahnite prednú časť zasúvacích lišt od bočnej steny.
3. Zadný koniec zasúvacej lišty odtiahnite od bočnej steny a vyberte ju.
4. Zasúvacie lišty vráťte späť do pôvodnej polohy. Zopakujte kroky v opačnom poradí.

Ak sa teleskopické lišty dodávajú, upevňovacie kolíky musia smerovať dopredu.

7.4 Čistiť vodou

Tento postup čistenia pomocou vlhkosti odstraňuje zvyšky tuku a jedla zo spotrebiča.

1. Do priehlbiny dutiny nalejte vodu: 200 ml.
2. Nastavte funkciu  . Stlačte .
3. Nastavte teplotu na 90 °C.
4. Spotrebič nechajte spustený 30 min.
5. Vypnite spotrebič.
6. Počkejte, kým spotrebič nevychladne. Dutinu vysušte mäkkou handričkou.

7.5 Odstránenie a montáž dveriek

Dvierka a vnútorné sklenené panely rúry môžete vybrať a vyčistiť. Pred odstránením sklenených panelov si prečítajte celý pokyn „Odstránenie a montáž dveriek“.

UPOZORNENIE!

Bez sklenených panelov spotrebič nepoužívajte.

1. Úplne otvorte dvierka a uchopte oba závesy.

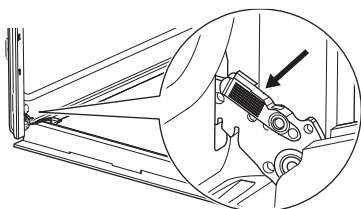

2. Západky nadvihnite a potiahnite, kým nezacvaknú.

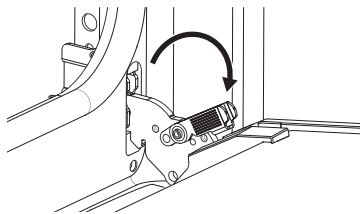

3. Dvierka rúry privrite do polovice, aby zostali v prvej otvorenej polohe. Potom ich nadvihnite a potiahnite vpred a vyberte z lôžka.

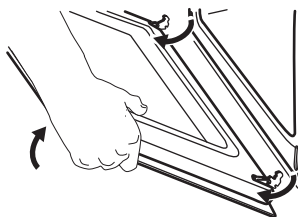

4. Dvierka položte na mäkkú handričku na stabilnom povrchu.
5. Rám dveriek **A** podržte na oboch stranách na hornom okraji dveriek a zatlačte ho dovnútra, aby sa uvoľnila upevňovacia západka.

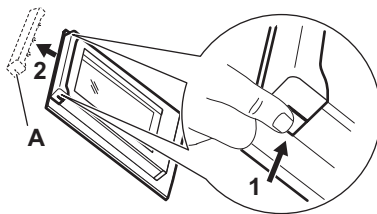

6. Rám dveriek vyberte potiahnutím smerom dopredu.
7. Sklenené panely dveriek uchopte na ich hornej hrane a po jednom ich vytiahnite smerom nahor z úchytiak. Uistite sa, že sklenený panel sa úplne vysunie z podpier.

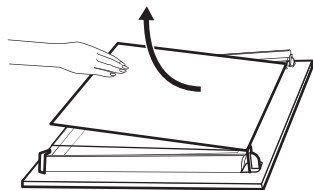

8. Sklenené panely umyte vodou s prídavkom saponátu. Sklenené panely dôkladne osušte. Sklenené panely neumývajte v umývačke riadu.
9. Po čistení nainštalujte sklenené panely a dvierka rúry. Dbajte na to, aby ste sklenené panely vložili späť v správnom poradí. Skontrolujte symbol/potlač na

bočnej strane skleneného panela. Ak sú dvierka namontované správne, pri zatváraní príchytiek budete počuť cvaknutie.

7.6 Výmena osvetlenia

Spotrebič odpojte od elektrickej siete a počkajte, kým nevychladne.

Vymeňte žiarovku za vhodnú žiarovku s tepelnou odolnosťou do 300 °C.

Zadné osvetlenie

1. Otočte sklenený kryt a vyberte ho.
2. Vyčistite sklenený kryt.
3. Vymeňte žiarovku.
4. Nainštalujte sklenený kryt.

8. RIEŠENIE PROBLÉMOV

Ak problém nedokážete odstrániť sami, kontaktujte svojho predajcu alebo autorizované servisné stredisko. Podrobnosti o servise sú na typovom štítku umiestnenej na prednom ráme. Je viditeľný, keď otvoríte dvierka. Neodstraňujte typový štítok.

Tesnenie dvierok je poškodené. – Nepoužívajte spotrebič. Obráťte sa na autorizované servisné stredisko.

Lampa nefunguje. – Žiarovka je vypálená. Vymeňte žiarovku.

Na displeji sa zobrazuje "00:00" alebo "12:00". – Došlo k výpadku prúdu. Nastavte presný čas.

9. ENERGETICKÁ ÚČINNOSŤ

9.1 Informačný list produktu a informácie o produkte podľa nariadení (EÚ) č. 65/2014 a (EÚ) č. 66/2014

Názov dodávateľa	Electrolux
Identifikácia modelu	EOD3H70X 949499337
Index energetickej účinnosti	95.3
Trieda energetickej účinnosti	A
Spotreba energie pri štandardnom naplnení, tradičný režim	0.93 kWh/cyklus
Spotreba energie pri štandardnom naplnení, režim ventilátorovej nútenej konvekcie	0.81 kWh/cyklus

Počet vykurovacích častí	1
Zdroj tepla	Elektrina
Objem	72 l
Typ rúry	Zabudovaná rúra
Hmotnosť	29.9 kg

Spotrebič testovaný podľa noriem: EN IEC 60350-1.

9.2 Informačné požiadavky podľa (EÚ) č. 2023/826

Spotreba energie v pohotovostnom režime	0,8 W
Maximálny čas potrebný na automatické dosiahnutie príslušného režimu nízkeho výkonu	20 min

Spotrebič testovaný podľa noriem: EN 50564.

9.3 Tipy na úsporu energie

- Počas varenia udržiajte dvierka zatvorené a vyhnite sa častému otváraniu.
- Tesnenie dvierok udržiavajte čisté a uistite sa, že je upevnené na svojom mieste.
- Používajte kovové alebo tmavé, neodrážajúce riady.
- Preskočte predhriatie, pokiaľ nie je potrebné.
- Minimalizujte prestávky medzi pečením viacerých pokrmov.
- Ak je to možné, použite funkcie pečenia s ventilátorom, aby ste dosiahli úsporu energie (iba vybrané modely).
- Využite zvyškový ohrev na udržanie jedla v teple. Teplotu spotrebiča znížte na minimum 3 – 10 min pred koncom varenia.
- Vypnite lampu počas varenia, pokiaľ nie je potrebná.
- Pečenie s využitím vlhkosti (iba vybrané modely) – táto funkcia sa použila na

splnenie požiadaviek triedy energetickej účinnosti a požiadaviek na ekodizajn (podľa predpisov EU 65/2014 a EU 66/2014). Testy podľa normy: IEC/EN 60350-1. Dvierka rúry majú byť počas pečenia zatvorené, aby nedošlo k prerušeniu funkcie a aby bola zabezpečená čo najefektívnejšia prevádzka rúry. Keď použijete túto funkciu, osvetlenie sa automaticky vypne. Pri niektorých modeloch to trvá 30 sek.

- Ak je funkcia ohrevu zapnutá a nastavenia sa nezmenili, spotrebič sa po určitom čase z bezpečnostných dôvodov automaticky vypne. Ak chcete spustiť funkciu ohrevu na trvanie presahujúce čas automatického vypnutia, nastavte čas prípravy.
 - 12,5 h: 30-115 °C
 - 8,5 h: 120 – 195 °C
 - 5,5 h: 200-245 °C
 - 3 h: 250 – maximum °C

10. OCHRANA ŽIVOTNÉHO PROSTREDIA

Materiály označené symbolom  Obal vyhodte do príslušných kontajnerov na recykláciu. Chráňte životné prostredie a zdravie ľudí a recyklujte odpad z elektrických a elektronických spotrebičov. Spotrebiče označené sym-

bolom  s komunálnym odpadom. Výrobok odovzdajte v miestnom recyklačnom zariadení alebo sa obráťte na obecný alebo mestský úrad.

