



Y9SOA3XT

CS Návod k použití | **Parní trouba**

3

SK Návod na používanie | **Parná rúra**

28



INSTALACE / INŠTALÁCIA



Vítá vás Electrolux! Děkujeme vám, že jste si vybrali náš spotřebič.



Rady k používání, brožury, pokyny pro odstraňování závad a informace o servisu a opravách získáte na:

www.electrolux.com/support

Změny vyhrazeny.

OBSAH

1. BEZPEČNOSTNÍ INFORMACE.....	3
2. BEZPEČNOSTNÍ POKYNY	5
3. POPIS VÝROBKU.....	7
4. OVLÁDACÍ PANEL.....	8
5. PŘED PRVNÍM POUŽITÍM.....	8
6. DENNÍ POUŽÍVÁNÍ.....	10
7. DOPLŇKOVÉ FUNKCE.....	14
8. FUNKCE HODIN.....	15
9. POUŽÍVÁNÍ PŘÍSLUŠENSTVÍ.....	15
10. TIPY A RADY.....	17
11. ČIŠTĚNÍ A ÚDRŽBA.....	20
12. ODSTRAŇOVÁNÍ ZÁVAD.....	23
13. ENERGETICKÁ ÚČINNOST.....	25
14. POZNÁMKY K OCHRANĚ ŽIVOTNÍHO PROSTŘEDÍ.....	27

1. ⚠ BEZPEČNOSTNÍ INFORMACE

Tento návod si pečlivě přečtete ještě před instalací spotřebiče a jeho prvním použitím. Výrobce nenese odpovědnost za žádný úraz ani škodu v důsledku nesprávné instalace nebo použití. Návod k použití vždy uchovávejte na bezpečném a přístupném místě pro jeho budoucí použití.

1.1 Bezpečnost dětí a zranitelných osob

- Tento spotřebič smí používat děti starší osmi let nebo osoby se sníženými fyzickými, smyslovými nebo duševními schopnostmi nebo osoby bez patřičných zkušeností a znalostí, pouze pokud tak činí pod dozorem nebo obdrželi instrukce týkající se bezpečného provozu spotřebiče, a pokud rozumí rizikům spojeným s provozem spotřebiče. Děti mladší osmi let a osoby s rozsáhlým a komplexním

postižením bez stálého dozoru udržujte z dosahu spotřebiče.

- Zabraňte dětem, aby si hrály se spotřebičem a mobilními zařízeními s aplikací.
- Všechny obaly uschovejte mimo dosah dětí a řádně je zlikvidujte.
- **VAROVÁNÍ:** Spotřebič a jeho přístupné části se při použití zahřívají na vysokou teplotu. Během používání a chladnutí udržujte spotřebič mimo dosah dětí a domácích zvířat.
- Je-li spotřebič vybaven dětskou bezpečnostní pojistkou, doporučuje se ji aktivovat.
- Čištění a uživatelskou údržbu spotřebiče by neměly provádět děti bez dozoru.

1.2 Všeobecné bezpečnostní informace

- Spotřebič je určen výhradně pro přípravu jídel.
- Tento spotřebič je určen k běžnému domácímu použití ve vnitřních prostorech.
- Tento spotřebič lze používat v kancelářích, hotelových pokojích, motelech, agropenzionech a v podobných ubytovacích zařízeních, kde využití nepřesahuje (průměrnou) úroveň využití v domácnosti.
- Tento spotřebič smí instalovat a výměnu kabelu provádět jen kvalifikovaná osoba.
- Nepoužívejte spotřebič, dokud není nainstalován do vestavné konstrukce.
- Před prováděním jakékoli údržby vždy spotřebič odpojte od napájení.
- Je-li napájecí kabel poškozený, smí ho vyměnit pouze výrobce, autorizované servisní středisko nebo osoby s podobnou příslušnou kvalifikací. Jinak by mohlo dojít k úrazu elektrickým proudem.
- **VAROVÁNÍ:** Před výměnou žárovky se ujistěte, že je spotřebič vypnutý, abyste zabránili možnému úrazu elektrickým proudem.

- **VAROVÁNÍ:** Spotřebič a jeho přístupné části se při použití zahřívají na vysokou teplotu. Nedotýkejte se topných článků ani vnitřních ploch spotřebiče.
- Při vkládání nebo vyjímání příslušenství či nádobí vždy používejte kuchyňské chňapky.
- Používejte pouze pečicí sondu doporučenou k tomuto spotřebiči.
- Chcete-li odstranit drážky na rošty, vytáhněte z bočních stěn nejdřív jejich přední část a poté zadní část. Drážky na rošty nainstalujte stejným postupem v opačném pořadí.
- K čištění spotřebiče nepoužívejte čisticí zařízení na páru.
- K čištění skleněných dvířek nepoužívejte drsné čisticí prostředky nebo ostré kovové škrabky. Mohly by poškrábat povrch, což by mohlo následně vést k rozbití skla.

2. BEZPEČNOSTNÍ POKYNY

2.1 Instalace

VAROVÁNÍ!

Tento spotřebič smí instalovat jen kvalifikovaná osoba.

- Odstraňte veškerý obalový materiál.
- Poškozený spotřebič neinstalujte ani nepoužívejte.
- Postupujte podle pokynů k instalaci, které jsou k dispozici na našich webových stránkách.
- Při přemísťování spotřebiče buďte vždy opatrní, protože je těžký. Vždy používejte ochranné rukavice a uzavřenou obuv.
- Netahejte spotřebič za držadlo.
- Spotřebič nainstalujte na bezpečném a vhodném místě, které splňuje požadavky na instalaci.
- Dodržujte minimální vzdálenosti od ostatních spotřebičů a nábytku.
- Před instalací spotřebiče ověřte, zda se jeho dvířka otevírají bez omezení.
- Spotřebič je vybaven elektrickým chladicím systémem. Musí být zapojen do elektrické sítě.

2.2 Připojení k elektrické síti

VAROVÁNÍ!

Hrozí nebezpečí požáru nebo úrazu elektrickým proudem.

- Veškerá elektrická připojení by měla být provedena kvalifikovaným elektrikářem.
- Spotřebič musí být uzemněn.
- Zkontrolujte, zda údaje na typovém štítku souhlasí s parametry elektrické sítě.
- Vždy používejte správně instalovanou síťovou zásuvku s ochranou proti úrazu elektrickým proudem.
- Nepoužívejte rozbočovací zástrčky ani prodlužovací kabely.
- Dbejte na to, abyste nepoškodili napájecí kabel a síťovou zástrčku. Jestliže potřebujete přívodní kabel vyměnit, musí výměnu provést námi autorizované servisní středisko.
- Síťové kabely se nesmí dotýkat nebo se nacházet v blízkosti dvířek spotřebiče nebo výklenku pod spotřebičem, obzvláště je-li spotřebič v provozu nebo jsou-li dvířka horká.
- Ochrana před úrazem elektrickým proudem u živých či izolovaných částí

musí být připevněna tak, aby nešla odstranit bez použití nástrojů.

- Síťovou zástrčku zapojte do síťové zásuvky až na konci instalace spotřebiče. Po instalaci musí zůstat síťová zástrčka nadále dostupná.
- Pokud je síťová zásuvka uvolněná, nezapojte do ni síťovou zástrčku.
- Neodpojujte spotřebič ze zásuvky tahem za kabel. Vždy tahejte za zástrčku.
- Používejte pouze správná izolační zařízení: ochranné vypínače vedení, pojistky (pojistky šroubového typu se musí odstranit z držáku), ochranné zemnicí jističe a stykače.
- Je nutné instalovat vhodný vypínač nebo izolační zařízení k řádnému odpojení všech napájecích vodičů spotřebiče. Toto izolační zařízení musí mít mezeru mezi kontakty alespoň 3 mm širokou.
- Spotřebič se dodává se síťovou zástrčkou a napájecím kabelem.

2.3 Použijte

VAROVÁNÍ!

Hrozí nebezpečí zranění, popálení, úrazu elektrickým proudem či výbuchu.

- Neměňte technické parametry spotřebiče.
- Ujistěte se, že větrací otvory nejsou zablokované.
- Během provozu nenechávejte spotřebič bez dozoru.
- Po každém použití spotřebič vypněte.
- Pokud je spotřebič v provozu, buďte při otevírání jeho dvířek opatrní. Může uniknout horký vzduch.
- Nepoužívejte spotřebič, máte-li vlhké ruce, nebo když je v kontaktu s vodou.
- Na otevřená dvířka netlačte.
- Nepoužívejte spotřebič jako pracovní nebo odkládací plochu.
- Dvířka spotřebiče otvírejte opatrně. Používáte-li přísady obsahující alkohol, může vzniknout směs alkoholu a vzduchu.
- Při otvírání dvířek nesmí být v blízkosti spotřebiče jiskry ani otevřený oheň.
- Vždy používejte sklo a sklenice schválené k zavařování.
- Do spotřebiče, do jeho blízkosti nebo na spotřebič neumísťujte hořlavé předměty nebo předměty nasáklé hořlavými.

- Svě heslo k síti Wi-Fi s nikým nesdílejte.

VAROVÁNÍ!

Hrozí nebezpečí poškození spotřebiče.

- Aby nedošlo k poškození nebo změnám barvy smaltu:
 - nepokládejte nádoby ani jiné předměty přímo na dno vnitřku spotřebiče,
 - Nepokládejte hliníkovou fólii přímo na dno vnitřku spotřebiče.
 - Nenalévejte vodu přímo do horkého spotřebiče.
 - Po dokončení přípravy jídla nenechávejte ve spotřebiči vlhké talíře ani jídlo.
 - Při vkládání nebo vyjímání příslušenství buďte opatrní.
- Barevné změny na smaltovaném povrchu nebo nerezové oceli nemají vliv na výkon spotřebiče.
- Při pečení vláčných moučníků použijte hluboký plech. Ovocné šťávy mohou zanechat trvalé skvrny.
- Používejte pouze příslušenství dodané s tímto spotřebičem nebo doporučené výrobcem.
- Vždy vařte se zavřenými dvířky spotřebiče.
- Je-li spotřebič instalován za nábytkovým panelem (např. dvířky), dvířka nábytku nesmí být nikdy zavřená, když je spotřebič v provozu. Za zavřeným nábytkovým panelem může docházet k nárůstu horka a vlhka, což může následně poškodit spotřebič, pouzdro nebo podlahu. Nezávírejte nábytkový panel, dokud spotřebič po použití zcela nevychladne.

2.4 Čištění a údržba

VAROVÁNÍ!

Hrozí nebezpečí poranění, požáru nebo poškození spotřebiče.

- Před údržbou spotřebič vždy vypněte a vytáhněte síťovou zástrčku ze zásuvky.
- Přesvědčte se, že je spotřebič chladný. Mohlo by dojít k prasknutí skleněných panelů.
- Dojde-li k poškození skleněných panelů dveří, ihned je vyměňte. Obráťte se na autorizované servisní středisko.

- Při vyjímání dvířek ze spotřebiče buďte opatrní, dvířka jsou těžká.
- Spotřebič čistěte pravidelně, abyste zabránili poškození materiálu jeho povrchu.
- Spotřebič čistěte vlhkým měkkým hadrem. Používejte pouze neutrální mycí prostředky. Nepoužívejte prostředky s drsnými částicemi, drátěnky, rozpouštědla nebo kovové předměty.
- Použijete-li sprej do trouby, řiďte se bezpečnostními pokyny uvedenými na jeho balení.

2.5 Vaření v páře

⚠ VAROVÁNÍ!

Hrozí nebezpečí popálení a poškození spotřebiče.

- Horká pára může způsobit popálení:
 - Je-li funkce zapnutá, buďte při otevírání dvířek spotřebiče opatrní. Může dojít k uvolnění páry.
 - Po ukončení vaření v páře otvírejte dvířka spotřebiče opatrně.

2.6 Vnitřní osvětlení

⚠ VAROVÁNÍ!

Nebezpečí úrazu elektrickým proudem.

- Pokud jde o žárovku (žárovky) v tomto spotřebiči a samostatně prodávané náhradní žárovky: Tyto žárovky jsou navrženy tak, aby odolaly extrémním fyzickým podmínkám v domácích spotřebičích, ať už jde o teplotu, vibrace či vlhkost, nebo jsou určeny k signalizaci informací o provozním stavu spotřebiče. Nejsou určeny k použití v jiných spotřebičích a nejsou vhodné k osvětlení místností v domácnosti.
- Tento výrobek obsahuje světelný zdroj s třídou energetické účinnosti G.
- Používejte pouze žárovky se stejnými vlastnostmi .

2.7 Servis

- Je-li nutná oprava spotřebiče, obraťte se na autorizované servisní středisko.
- Používejte pouze originální náhradní díly.

2.8 Likvidace

⚠ VAROVÁNÍ!

Hrozí nebezpečí úrazu či udušení.

- Pro informace ohledně správné likvidace spotřebiče se obraťte na místní úřady.
- Spotřebič odpojte od elektrické sítě.
- Odřízněte síťový kabel v blízkosti spotřebiče a zlikvidujte jej.

3. POPIS VÝROBKU

3.1 Celkový pohled

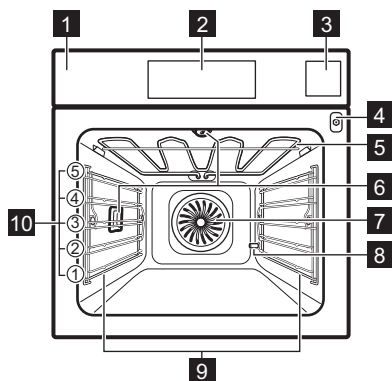

- 1 Ovládací panel
- 2 Displej
- 3 Nádržka na vodu
- 4 Zásuvka pro pečící sondu
- 5 Topné těleso
- 6 Osvětlení
- 7 Ventilátor
- 8 Vývod hadice odstraňování vod. kamene
- 9 Zasouvací mřížka, vyjímatelné
- 10 Polohy mřížky

4. OVLÁDACÍ PANEL

4.1 Přehled ovládacího panelu

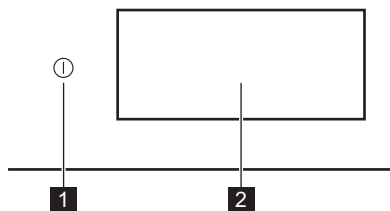

- | | | |
|----------|--------------------------------|---|
| 1 | ZA-
PNOUT /
VY-
PNOUT | Stisknutím a podržením zapnete a vypnete spotřebič. |
| 2 | Displej | Zobrazí aktuální nastavení spotřebiče. |

Ovládací panel poskytuje přístup k různým funkcím a pokrům. Zobrazuje také informace o aktuálním provozním stavu.

4.2 Displej

Displej je plně interaktivní, lze jej posouvat a rozdělit do definovaných částí. Pro navigaci doleva nebo doprava můžete přejet prstem přes obrazovku.

OK K potvrzení volby/nastavení.

- | | |
|--|---|
| | Slouží k navigaci na další nebo předchozí úroveň v nabídce. |
| | Přístup k dalším nastavením a jejich úprava. |
| | Uložení aktuálního nastavení do: Oblíbené. |
| | Odstranění aktuálních nastavení v: Oblíbené. |
| | Slouží k zapnutí a vypnutí osvětlení. |
| | K zapnutí a vypnutí funkcí. |
| | Spotřebič je uzamčen. |
| | Zvukový signál je zapnutá. |
| | Zvukový signál a ukončení pečení je zapnutá. |
| | Je zapnuto Jen pop-up zprávy. |
| | Odložený start je zapnutá. |
| | Slouží k zavření vyskakovacího okna nebo zrušení nastavení. |
| | Připojení k síti WiFi je zapnuté. |
| | Připojení k síti WiFi je vypnuté. |
| | Dálkové ovládání je zapnuté. |
| | Funkce s režimem úspory energie. |

5. PŘED PRVNÍM POUŽITÍM

VAROVÁNÍ!

Viz kapitoly o bezpečnosti.

5.1 První připojení

Po prvním připojení se na displeji zobrazí uvítací zpráva. Můžete si vybrat mezi spuštěním nebo přeskočením procesu přihlašování. Nastavení lze kdykoli znovu zkontrolovat a upravit.

Úprava nastavení: Jazyk, Denní čas, Tvrdost vody, bezdrátové připojení.

5.2 Bezdrátové připojení

Spotřebič umožňuje připojení k síti Wi-Fi a propojení s mobilním zařízením. Z mobilního zařízení můžete přijímat oznámení a spotřebič ovládat a sledovat.

K připojení spotřebiče potřebujete:

- Bezdrátová síť s připojením k internetu.

- Mobilní zařízení připojené ke stejné bezdrátové síti.
1. Chcete-li stáhnout aplikaci, naskenujte QR kód na zadní straně obálky návodu k obsluze. Aplikaci můžete také stáhnout přímo z obchodu s aplikacemi.
 2. Podle pokynů připojte aplikaci.
 3. Zapněte spotřebič.
 4. Stisknutím < a přejetím prstem doleva otevřete nabídku. Vyberte: Nastavení / Připojení.
 5. Stisknutím tlačítka zapnete nebo vypnete: WiFi.

Bezdrátový modul spotřebiče se spustí do 90 sek.

Frekvence	2.4 GHz WLAN : 2400 - 2483.5 MHz
	Bluetooth: 2400 - 2483.5 MHz
Maximální výkon	2.4 GHz WLAN : EIRP < 20 dBm (100 mW)
	Bluetooth: EIRP < 20 dBm (100 mW)
Protokol	2.4 GHz WLAN : IEEE 802.11bgn

5.3 Softwarové licence

Software tohoto produktu obsahuje součásti založené na bezplatném softwaru a softwaru z otevřeného zdroje. Electrolux potvrzuje přínos otevřeného softwaru a robotických komunit do projektu vývoje.

Chcete-li získat přístup ke zdrojovému kódu těchto bezplatných softwarových součástí a softwarových součástí z otevřeného zdroje, jejichž licenční podmínky vyžadují publikování, a prohlédnout si veškeré informace o autorském právu a příslušné licenční podmínky, navštivte: <http://electrolux.opensourcerepository.com> (složka NIU6).

5.4 První přehřívání a čištění

Před prvním použitím a kontaktem s potravinami přehřejte prázdný spotřebič. Ze spotřebiče může vycházet nepříjemný zápach a kouř. Během přehřívání místnost větrejte.

1. Odstraňte ze spotřebiče veškeré příslušenství a vyjímatelné drážky na rošty.

2. Vstupte do nabídky a vyberte: Funkce.
3. Nastavte funkci . Nastavte maximální teplotu. Nechte spotřebič pracovat po dobu 1 h.
4. Nastavte funkci . Nastavte maximální teplotu. Nechte spotřebič pracovat po dobu 15 min.
5. Vypněte spotřebič a počkejte, dokud nevychladne.
6. Spotřebič a příslušenství otřete pouze hadříkem z mikrovlákna namočeným v roztoku teplé vody a šetrného mycího prostředku.
7. Příslušenství a vyjímatelné drážky na rošty vložte zpět do jejich původní polohy.

5.5 Nastavení: Tvrdost vody

Po zapojení spotřebiče do sítě musíte zadat stupeň tvrdosti vody.

Použijte zkušební papír nebo tvrdost vody ověřte u svého dodavatele vody.

1. Zkušební papír vložte do kohoutkové vody přibližně na 1 sek. Zkušební papír nedávejte pod tekoucí vodu.
2. Protřeptejte testovací papír, abyste odstranili zbývající vodu.
3. Po 1 min zkontrolujte tvrdost vody dle níže uvedené tabulky.
4. Nastavte stupeň tvrdosti vody: Nastavení / Nastavení / Tvrdost vody.

Barvy na zkušebním papíru se budou dále měnit. Do 1 min po testování zkontrolujte tvrdost vody.

Tabulka uvádí rozsah tvrdosti vody s odpovídající klasifikací vody. Nastavte stupeň tvrdosti vody podle tabulky.

Stupeň tvrdosti vody	Zkušební papír
1 – měkká	
2 – středně tvrdá	
3 – tvrdá	
4 – velmi tvrdá	

6. DENNÍ POUŽÍVÁNÍ

VAROVÁNÍ!

Viz kapitoly o bezpečnosti.

6.1 Nabídka

Stisknutím  a přejetím prstem doleva otevřete nabídku.

- Pokrmy
- Funkce
- Oblíbené
- Údržba
- Nastavení

6.2 Funkce

Podnabídka obsahuje seznam funkcí pečení.

Seznam funkcí se může lišit v závislosti na verzi softwaru.

1. Vstupte do nabídky a vyberte: Funkce.
2. Zvolte pečicí funkci.
3. Upravte nastavení.
4. Stiskněte **START**. Pečicí sondu lze připojit kdykoliv před nebo během procesu přípravy. Viz kapitolu „Použití příslušenství, pečicí sonda“.
5.  – stisknutím upravíte nastavení během přípravy jídla.
6. **STOP** – stisknutím vypnete pečicí funkci.



Funkce Rychlý Předehřát je dostupná pouze u některých pečicích funkcí. Další informace o možnostech předehřívání naleznete v kapitole „Denní používání“, Nastavení, Podnabídka: Preference.



Horní ohřev

Intenzivní teplo pro rychlé dopečení na horní straně.



Spodní ohřev

Opečte rovnoměrně spodní stranu pokrmy dozlátova. Vhodné na přípravu pizzy nebo závinů, a také na dopečení buchet nebo slaných koláčů. Předehřejte troubu a použijte nejnižší úroveň roštu.



Horký vzduch

Pro každodenní pečení na více pozicích. Získejte rovnoměrně uvařená jídla bez mísení chutí. Nastavte nižší teplotu než pro Horní a spodní ohřev.



Horní a spodní ohřev

Pro každodenní pečení na jedné pozici. Vhodné pro všechny pokrmy jako dušená, zapékaná a pečená jídla.



Horký vzduch & horní ohřev

Opékejte větší kusy masa a drůbeže s kostmi, aby byly křehké a křupavé.



Horký vzduch & spodní ohřev

Rovnoměrně propeče těsto s křupavou kůrkou. Ideální pro přípravu pizzy, slaných koláčů, buchet či sladkých koláčů.



Horký vzduch, horní a spodní ohřev

Tato funkce je ideální na přípravu hotových jídel.



Steamify

Sladění správného množství páry se zvolenou teplotou.



ProSteam

Dosáhněte křehkých výsledků a křupavého povrchu pomocí páry a ohřevu. Vhodné pro přípravu zeleniny, dušených/zapékaných jídel a masa.



Ventilátor horkého vzduchu

Ušetřete energii použitím zbytkového tepla k pečení. Ideální na těsta.



Pára

Nepřetržitá pára pro zdravé jídlo plné chuti.



Ohřívání

Tato funkce slouží k šetrnému ohřátí jídla v páře.



Gril

Ugrilujte rovnoměrně zeleninu nebo maso. Vhodné také pro opékání chleba.



SousVide

Pečte vakuované potraviny na přesnou teplotu, abyste dosáhli té nejlepší chutě a struktury.



Kynutí těsta

Optimalizovaná teplota pro kynutí.



Osvěžení

Dodejte den starému pečivu svěží vůni a křehkost.



Rozmrazování

Jemné rozmrazování před další přípravou.



Dusit

Dosáhněte jemného, šťavnatého výsledku pomalým vařením všech surovin dohromady.



Pečeně

Dosáhněte navenek křupavého a uvnitř měkouchkého výsledku u masa, drůbeže či zeleniny.



Pečení chleba

Pomocí této funkce můžete připravovat chléb a pečivo s profesionálními výsledky co do křupavosti, barvy a kůrky.



Nízkoteplotní pečení

Nízkoteplé pečení prodlužuje dobu pečení, ale přináší lepší výsledky vaření. Než vložíte maso do trouby, prudce jej opečte.



Zavařit

Konzervujte při nízké teplotě šťavnaté ovoce a zeleninu. Žáruvzdorné sklenice na konzervování položte na plech na pečení naplněný vodou.



Ohřev talířů.

Na přehřívání talířů před servírováním.



Uchovat teplé

Udržíte jídlo teplé pro servírování. Upozorňujeme, že některé pokrmy se mohou i nadále péci a vysoušet, zatímco se udržují teplé. V případě potřeby pokrmy zakryjte.



Sušení

Usušte rovnoměrně ovoce, bylinky a zeleninu na nízkou teplotu. Během sušení občas otevřete dvířka, aby se zlepšil výsledek sušení.



Během některých pečicích funkcí se při teplotě nižší než 80 °C může osvětlení automaticky vypnout.

6.3 Pokrmy

Podnabídka Pokrmy se skládá z programů určených pro speciální pokrmy. Každý pokrm v této podnabídce je vybaven vhodným nastavením. Čas a teplotu lze nastavit během přípravy jídla.

U některých pokrmů můžete také péct pomocí Pečicí sonda.

1. Vstupte do nabídky a vyberte: Pokrmy.
 2. Zvolte pokrm nebo druh jídla.
 3. Upravte nastavení podle preferencí vaření. Seřídte hmotnost. Funkce je k dispozici pro vybrané pokrmy. Stiskněte OK.
 4. Vložte potraviny do spotřebiče podle pokynů na obrazovce.
 5. Stiskněte START.
- Když funkce skončí, zkontrolujte, zda je jídlo hotové. Dle potřeby prodlužte dobu přípravy.

6.4 Oblíbené



Tato funkce je k dispozici pouze u vybraných modelů.

Můžete uložit až 20 vašich oblíbených nastavení, jako je pečicí funkce, funkce mytí nádobí nebo čištění.

Chcete-li nastavení uložit, vyberte preferované nastavení a stiskněte

Zvolte: Oblíbené

1. Vstupte do nabídky a stiskněte: Oblíbené, čímž zkontrolujete uložená nastavení.
2. Vyberte jedno z uložených nastavení.
3. Stisknutím START spustíte vaření.

Vymazat: Oblíbené

1. Vstupte do nabídky a stiskněte: Oblíbené, čímž zkontrolujete uložená nastavení.
2. Stiskněte: , čímž smažete uložená nastavení.

6.5 Údržba

Podnabídka obsahuje seznam čisticích programů.

Čištění párou	Lehké čištění.
Čištění párou plus	Důkladné čištění.
Odstraňování vod. kamene	Vyčištění okruhu generátoru páry od usazeného vodního kamene.

Sušení	Postup pro vysoušení vnitřku trouby od kondenzace zbývající po použití parních funkcí.
Proplachová- ní	Proces pro opláchnutí a vyčištění okruhu generátoru páry po častém používání parních funkcí.

6.6 Nastavení

Tato podnabídka obsahuje seznam nastavení.

Podnabídka: Nastavení

Jazyk	Nastavení jazyka spotřebiče.
Denní čas	Nastavení aktuálního času.
Displej jas	Nastavení jasu displeje.
Tóny tlačítek	K zapnutí a vypnutí tónů dotykových políček. Ozvučení nelze u  vypnout.
Hlasitost zv. signalizace	Nastavení hlasitosti tónů tlačítek a signalizace.
Jednotka te- ploty	Zobrazení aktuální jednotky teploty.
Tvrdost vody	Nastavení tvrdosti vody.

Podnabídka: Obsluha

Režim demo	Aktivační / deaktivaci kód: 2468
Verze soft- ware	Informace o verzi softwaru.
Zrušit vše- chna nasta- vení	K obnovení továrního nastavení.

Podnabídka: Preference

Osvětlení	Slouží k zapnutí a vypnutí osvětlení.
Dětská bezp. pojistka	Brání náhodnému zapnutí spotřebiče.

	Není - běžný způsob předehřívání spotřebiče. Je nastaven jako výchozí a je k dispozici pro všechny funkce přípravy jídla. Předvolbu lze změnit na jiný typ předehřívání.
Předehřátí/ zahřátí	Úsporný – předehřívání spotřebiče při nižší spotřebě energie. Je k dispozici pro všechny funkce pečení. Rychlý – zkracuje čas zahřívání. Tato funkce je dostupná pouze u některých funkcí trouby.
Připomínka Čištění	Připomene vám vyčištění spotřebiče.
Nastavení displeje	Přizpůsobení funkcí a zkratk obra- zovky.

Podnabídka: Připojení

Připojit k síti Wi-Fi	Slouží k připojení spotřebiče k bezdrátové síti.
WiFi	Zapnutí a vypnutí: WiFi.
Síť	Ke kontrole stavu sítě a signálu: WiFi.
Zapomenout síť	Slouží k zabránění automatického připojení spotřebiče k aktuální síti.
Dálkové ovládání	Slouží ke spuštění obsluhy na dálku automaticky po stisknutí START. Funkce je viditelná pouze po zapnutí: WiFi.

6.7 Parní pečicí funkce

Tyto funkce vám umožňují používat teplo a páru k uchování jídel křupavých a šťavnatých. Použijte je k přípravě pokrmů v páře, dušení, jemnému pražení a pečení a opékání.

Existují dva způsoby přípravy jídla pomocí parních funkcí: nastavením teploty nebo nastavením úrovně páry.

 **Steamify** /  **Pára** – nastavte teplotu. Úroveň páry se automaticky upraví.

 **ProSteam** – nastavte úroveň páry. Zobrazí se vhodná teplota.

1. Vstupte do nabídky a vyberte: Funkce.
2. Nastavte parní pečicí funkci. Na displeji se zobrazí dostupná nastavení.
3. Nastavte teplotu a úroveň páry, je-li k dispozici.

4. Stiskněte **START** a postupujte podle pokynů na displeji.
5. Stisknutím víčka zásobník na vodu otevřete a vyjměte.
6. Nádržku na vodu dolijte plně vodou (asi 950 ml). Řiďte se stupnicí na zásobníku na vodu.

VAROVÁNÍ!

Používejte pouze studenou kohoutkovou vodu. Nepoužívejte demineralizovanou nebo destilovanou vodu. Do nádržky na vodu nenalévejte hořlavé či alkoholické tekutiny.

7. V případě potřeby otřete vnějšek zásobníku na vodu měkkým hadříkem. Zatláče nádržku na vodu do původní polohy.
- Pára se objeví po zhruba 2 min. Jakmile spotřebič dosáhne nastavené teploty, zazní zvukový signál.
8. Když dojde v zásobníku voda, zazní signál. Doplňte zásobník na vodu.
 9. Vypněte spotřebič.
 10. Vylijte zásobník na vodu.
 11. Po dokončení pečení opatrně otevřete dvířka trouby. Uvnitř trouby může docházet ke kondenzaci zbytkové vody.
 12. Jakmile spotřebič vychladne, vysušte vnitřek trouby pomocí měkkého hadříku.

VAROVÁNÍ!

Spotřebič je horký. Hrozí nebezpečí popálení. Při vyprazdňování zásobníku na vodu buďte opatrní.

6.8 SousVide

Tento program je technika vaření, při které jsou potraviny ve vakuově uzavřené nádobě umístěny do nasycené parní atmosféry, která je udržována při konstantní teplotě. Pro udržitelnější způsob vaření tekutých druhů potravin, např. dezertů a omáček, lze připravovat také v uzavíratelných nádobách.

1. Připravte přísady ve vakuově uzavřené nádobě a položte je na tvarovaný rošt.
2. Vstupte do nabídky a vyberte: Funkce.
3. Stiskněte **SousVide**.

4. Nastavte teplotu a dobu přípravy.
5. Stiskněte **START** a postupujte podle pokynů na displeji.
6. Po dokončení pečení opatrně otevřete dvířka trouby. Zbytková voda může kondenzovat ve vnitřních a vakuově uzavřených nádobách trouby.
7. Po vychladnutí spotřebiče odstraňte houbičkou vodu ze dna vnitřku trouby. Vnitřek trouby osušte měkkým hadříkem.

VAROVÁNÍ!

Hrozí nebezpečí popálení. Při vyjímání potravin ze spotřebiče buďte opatrní.

6.9 Nádržka na vodu

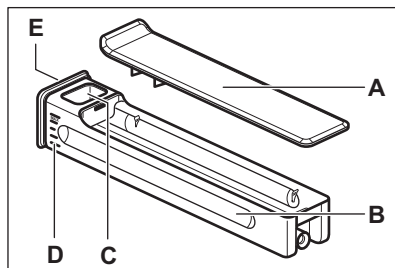

- A. Víko
- B. Nádrž na vodu
- C. Otvor vstupu vody
- D. Stupnice
- E. Přední kryt

6.10 Poznámky: Ventilátor horkého vzduchu

Tato funkce byla použita ke splnění energetické třídy a požadavků na ekodesign (podle směrnice EU 65/2014 a EU 66/2014). Testy podle normy: IEC/EN 60350-1.

Dvířka trouby by měla být během pečení zavřená, aby nedošlo k přerušení funkce a aby trouba fungovala co nejsporněji.

Pokud používáte tuto funkci, osvětlení se automaticky vypne po 30 sekundách.

Pokyny k pečení viz Tipy a rady, Ventilátor horkého vzduchu. Obecná doporučení pro úsporu energie viz Energetická účinnost, Tipy pro úsporu energie.

7. DOPLŇKOVÉ FUNKCE

7.1 Dětská bezp. pojistka



Tato funkce brání neúmyslnému použití spotřebiče. Lze ji aktivovat kdykoli.

1. Vstupte do nabídky.
2. Vyberte: Nastavení / Preference / Dětská bezp. pojistka.

Je zapnuto Dětská bezp. pojistka. Abyste mohli spotřebič používat, stiskněte písmena kódu v abecedním pořadí.

7.2 Automatické vypnutí

Pokud je zapnutá pečicí funkce a neproběhne změna žádných nastavení, spotřebič se z bezpečnostních důvodů po určité době automaticky vypne.

 (°C)	 (h)
30 - 115	12.5
120 - 195	8.5
200 - 230	5.5

Pokud chcete pečicí funkci spustit na dobu delší, než je doba automatického vypnutí, nastavte dobu vaření. Viz Funkce hodin.

7.3 Chladicí ventilátor

Když je spotřebič v provozu, chladicí ventilátor se automaticky zapne, aby udržoval povrch spotřebiče chladný. Pokud spotřebič vypnete, chladicí ventilátor bude dál pracovat až do úplného ochlazení spotřebiče.

7.4 Mechanický zámek dvířek

Zámek dvířek je u nového spotřebiče odblokovaný.

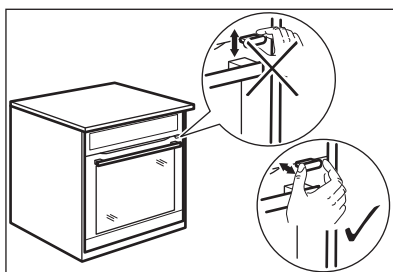

POZOR!

Nepohybujte zámkem dveří svleče. Při zavírání dvířek spotřebiče netlačte na zámek dvířek.

7.5 Používání mechanického zámku dvířek

Dvířka zablokujete zatažením zámku dvířek směrem dopředu, dokud se nezajistí.

Dvířka odblokujete zatlačením zámku dvířek zpět do panelu.

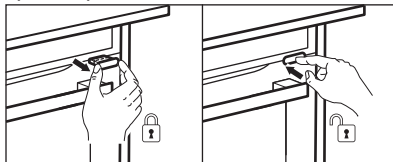

Dvířka se zablokovaným zámkem lze otevřít.

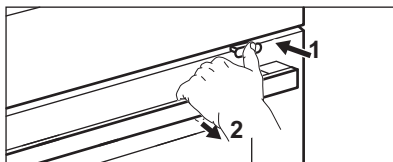

1. Lehce zatlačte na zámek dvířek.
2. Otevřete dvířka zatažením za držadlo.



Při zavření dvířek se ujistěte, že zámek dvířek zůstane zablokovaný.

8. FUNKCE HODIN

8.1 Popis funkcí hodin

Funkce	Popis
Časovač	Slouží k nastavení doby trvání pečení. Maximální hodnota je 23 h 59 min. Chcete-li nastavit, co se stane po uplynutí nastaveného času, vyberte preferované: Ukončit akci. Časovač lze používat nezávisle, i když trouba není v provozu.
Ukončit akci	 Zvukový signál Po uplynutí času zazní zvukový signál. Tuto funkci můžete zadat kdykoliv, i u vypnutého spotřebiče.
	 Zvukový signál a ukončení pečení Po uplynutí času zazní zvukový signál a pečicí funkce se vypne.
	 Jen pop-up zpráva Po uplynutí času se na displeji zobrazí zpráva. Tato funkce nemá žádný vliv na provoz spotřebiče.
Odložený start	K odložení startu nebo konce přípravy jídla.
Prodloužení doby pečení	Slouží k prodloužení doby přípravy.
Časovač	Slouží k zobrazení délky provozu spotřebiče. Maximální hodnota je 23 h 59 min. Spustí se automaticky, když je spuštěn proces trouby, a zastaví se, když je proces dokončen. Je vidět na hlavní obrazovce v případě, že není nastaven žádný jiný časovač. Tato funkce nemá žádný vliv na provoz spotřebiče.

8.2 Časovač

1. Zvolte pečicí funkci a nastavte teplotu.

2. Stiskněte: Časovač.
3. Nastavení trvání. Preferované ukončení akce můžete zvolit stisknutím jednoho ze symbolů.
4. Pro potvrzení stiskněte **OK** a vraťte se na hlavní obrazovku.

8.3 Odložený start

1. Zvolte pečicí funkci a upravte nastavení.
2. Stiskněte *******.
3. Stiskněte: Odložený start.
4. Posunutím nastavte požadovaný čas spuštění a stiskněte **OK**.
5. Nyní můžete nastavit požadovanou hodnotu Čas ukončení nebo stisknutím **OK** tento krok přeskočit.
6. Stisknutím **OK** se vraťte na hlavní obrazovku.

8.4 Denní čas

1. Zapněte spotřebič.
2. Stiskněte: Nastavení / Nastavení / Denní čas.
3. Nastavte čas.
4. Stiskněte **OK**.

8.5 Změna nastavení časovače

Nastavený čas lze změnit kdykoliv během přípravy jídla.

1. Stiskněte **^** / Časovač.
2. Nastavení nové hodnoty časovače. Stiskněte **OK**.

9. POUŽÍVÁNÍ PŘÍSLUŠENSTVÍ

VAROVÁNÍ!

Viz kapitoly o bezpečnosti.

9.1 Vkládání příslušenství

Dostupné příslušenství v závislosti na modelu. Naskenujte QR kód a zkontrolujte, jak používat příslušenství dodané s vaším spotřebičem. Volitelné příslušenství si můžete objednat samostatně. Ohledně dalších informací se obraťte na svého místního dodavatele.



Malý zářez nahoře zajišťuje vyšší bezpečnost a chrání proti překlopení. Tyto zářezy také fungují jako ochrana proti překlopení. Okraj kolem roštu slouží jako ochrana proti sklouznutí varných nádob z roštu.

Vložte příslušenství (tvarovaný rošt / plech na pečení) mezi vodící lišty drážky roštu. Ujistěte se, že se rošt dotýká zadní strany vnitřku trouby .

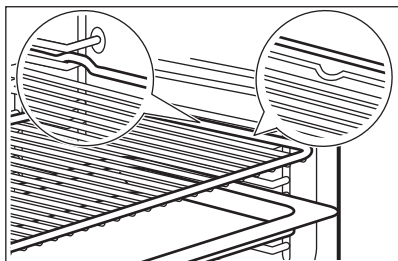

Pokud má váš plech sklon, umístěte jej směrem k zadní části vnitřku trouby.

Pokud je na příslušenství nápis, ujistěte se, že je otočeno směrem k vám.

Pokud používáte plech s otvory, umístěte pod něj plech na pečení / pánev na odkapávající tekutiny.

9.2 Pečicí sonda

Měří teplotu uvnitř pokrmu.

Lze nastavit dvě teploty:

- °C – teplota uvnitř spotřebiče. Měla by být nejméně o 25 °C vyšší než teplota středu pokrmu.

- ℞ – teplota ve středu pokrmu.

Doporučení:

- Přísady by měly mít pokojovou teplotu.
- Nepoužívejte pro tekuté pokrmy.

- Během pečení musí být jehla pečicí sondy zcela zasunuta do pokrmu.

Pečení s: Pečicí sonda

⚠ VAROVÁNÍ!

Pečicí sonda a drážky na rošty mohou být velmi horké a hrozí nebezpečí popálenin. Nedotýkejte se rukojeti pečicí sondy holými rukama. Vždy používejte kuchyňské chňapky.

1. Zvolte pečicí funkci z nabídky: Funkce nebo pokrm z nabídky: Pokrmy.
2. V případě potřeby nastavte teplotu trouby a dobu přípravy.
3. Stiskněte OK.
4. Stiskněte START .
5. Vsuňte pečicí sonda do pokrmu:

Maso, drůbež a ryby

Zasuňte celou jehlu pečicí sondy do nejsilnější části masa nebo ryby.

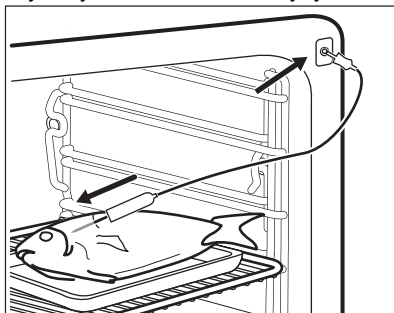

Dušená/zapékaná jídla

Zasuňte špičku pečicí sondy přesně do středu misky. Během přípravy pokrmu musí pečicí sonda držet stabilně na jednom místě. Abyste toho dosáhli, použijte pevnou přísadu. Okraj zapékané misky použijte k podepření silikonové rukojeti pečicí sondy. Špička pečicí sondy by se neměla dotýkat dna zapékané misky.

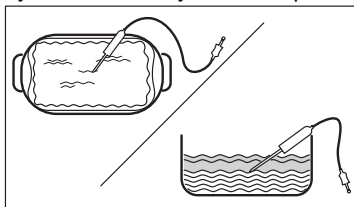

6. Zapojte pečicí sondu do zásuvky umístěné uvnitř spotřebiče. Viz kapitolu „Popis výrobku“.

Displej zobrazuje aktuální teplotu naměřenou pečicí sondou.

7. \wedge – stisknutím upravíte nastavení.
8. Pro nastavení teploty středu snímače nebo pro nastavení preferované funkce zvolte kartu Pečicí sonda:
- Zvukový signál – jakmile střed pokrmu dosáhne nastavené teploty, zazní zvukový signál.
 - Zvukový signál a ukončení pečení – jakmile střed pokrmu dosáhne nastavené teploty, zazní zvukový signál a příprava pokrmu se zastaví.

- Jen pop-up zprávy - když pokrm dosáhne teploty středu snímače, na displeji se zobrazí zpráva.

9. Stiskněte OK.
10. Jakmile pokrm dosáhne nastavené teploty, zazní zvukový signál. Zkontrolujte, zda je pokrm hotový. Dle potřeby prodlužte dobu přípravy.
11. STOP – stisknutím vypnete pečicí funkci.
12. Zástrčku pečicí sondy vytáhněte ze zásuvky a pokrm vyjměte ze spotřebiče.

10. TIPY A RADY

10.1 Doporučení k pečení

Teploty a časy přípravy v tabulkách jsou pouze orientační. Závisí na receptu a kvalitě a množství použitých přísad.





Váš spotřebič může péct jinak, než jak jste byli zvyklí u starého spotřebiče. Níže uvedené rady představují doporučená nastavení teploty, délky přípravy a polohy roštu pro specifické druhy potravin.



Polohy roštů v troubě se počítají zdola.

Jestliže nemůžete najít nastavení pro konkrétní recept, snažte se vybrat podobný.

Tipy pro úsporu energie viz Energetická účinnost.

Symboly použité v tabulkách:

	Druh jídla
	Pečicí funkce
$^{\circ}\text{C}$	Teplota
	Příslušenství
	Nádoba (Gastronorm)

	Hmotnost (kg)
	Poloha roštu
	Čas pečení (min)





10.2 Ventilátor horkého vzduchu – doporučená příslušenství

Používejte formy a nádoby z tmavého kovu a s povrchovou vrstvou. Pohlcejí teplo lépe než nádoby ze světlého kovu a s reflexní úpravou.

- **Plech na pizzu** – tmavý, s povrchovou vrstvou, průměr 28 cm
- **Zapékací mísa** – tmavá, s povrchovou vrstvou, průměr 26 cm
- **Pečicí šálky** – keramické, průměr 8 cm, výška 5 cm
- **Dortový korpus** – tmavý, s povrchovou vrstvou, průměr 28 cm

10.3 Ventilátor horkého vzduchu





Nejllepších výsledků dosáhnete, budete-li se řídit doporučenou dobou pečení v tabulce níže.





		°C		
Sladké pečivo, 16 kusů	plech na pečení nebo pekáč na zachycení tuku	180	2	25 - 35
Piškotová roláda	plech na pečení nebo pekáč na zachycení tuku	180	2	15 - 25
Celá ryba, 0,2 kg	plech na pečení nebo pekáč na zachycení tuku	180	3	15 - 25
Sušenky, 16 kusů	plech na pečení nebo pekáč na zachycení tuku	180	2	20 - 30
Makronky, 24 kusů	plech na pečení nebo pekáč na zachycení tuku	160	2	25 - 35
Muffin, 12 kusů	plech na pečení nebo pekáč na zachycení tuku	180	2	20 - 30
Slané pečivo, 20 kusů	plech na pečení nebo pekáč na zachycení tuku	180	2	20 - 30
Sušenky z křehkého těsta, 20 kusů	plech na pečení nebo pekáč na zachycení tuku	140	2	15 - 25
Ovocné dortíky, 8 kusů	plech na pečení nebo pekáč na zachycení tuku	180	2	15 - 25

10.4 Informace pro zkušební

Testy podle normy: EN 60350-1, IEC 60350-1.

Pečení na jedné úrovni

			°C		
Piškotový koláč bez tuku	Horký vzduch	Tvarovaný rošt	160	45 - 60	2
Piškotový koláč bez tuku	Horní a spodní ohřev	Tvarovaný rošt	160	45 - 60	2
Jablečný koláč 1)	Horký vzduch	Tvarovaný rošt	160	55 - 65	2
Jablečný koláč 1)	Horní a spodní ohřev	Tvarovaný rošt	180	55 - 65	1
Máslové sušenky	Horký vzduch	Plech na pečení	140	25 - 35	2
Máslové sušenky	Horní a spodní ohřev	Plech na pečení	140	25 - 35	2
Malé koláče, 20 kousků na plech 2)	Horký vzduch	Plech na pečení	150	20 - 30	3
Malé koláče, 20 kousků na plech 2)	Horní a spodní ohřev	Plech na pečení	170	20 - 30	3





			°C		
Topinky 3)	Horní ohřev	Tvarovaný rošt	max.	1 - 2	5

1) 2 formy na pečení umístěné diagonálně (Ø 20 cm). Pravá musí být umístěna více vpředu než levá.

2) Předehřejte spotřebič, dokud nedosáhne nastavené teploty pomocí nastavení: Předehřát / Není. Nepoužívejte: Předehřát / Rychlý a Úsporný. Viz Denní používání, Nastavení, podnabídka: Preference.

3) Předehřejte spotřebič na 5 min pomocí nastavení: Předehřát / Není. Nepoužívejte: Předehřát / Rychlý a Úsporný. Viz Denní používání, Nastavení, podnabídka: Preference.

Pečení na více úrovních

			°C		
Máslové sušenky	Horký vzduch	Plech na pečení	140	25 - 45	2 a 4
Malé koláče, 20 kousků na plech 1)	Horký vzduch	Plech na pečení	150	25 - 35	2 a 4
Piškotový koláč bez tuku	Horký vzduch	Tvarovaný rošt	160	45 - 55	2 a 4
Jablečný koláč	Horký vzduch	Tvarovaný rošt	160	55 - 65	2 a 4





1) Předehřejte spotřebič, dokud nedosáhne nastavené teploty pomocí nastavení: Předehřát / Není. Nepoužívejte: Předehřát / Rychlý a Úsporný. Viz Denní používání, Nastavení, podnabídka: Preference.

10.5 Informace pro zkušebny

Použijte funkci: ProSteam, stupeň: Vaření v páře.

Testy podle EN 60350-1, IEC 60350-1.





Nastavte teplotu na 100°C.







				
Brokolice 1) 2)	2/3 perforovaná sada pro vaření v páře	0.3	3	8 - 9
Brokolice 1) 2)	2/3 perforovaná sada pro vaření v páře	max.	3	10 - 11
Hrášek, zmražený 2)	2 x 2/3 perforovaná sada pro vaření v páře	2 x 1,5	2 a 4	Dokud teplota v nejmchladnějším místě nedosáhne 85 °C.

1) Předehřejte spotřebič, dokud nedosáhne nastavenou teplotu pomocí nastavení: Předehřát / Není. Nepoužívejte: Předehřát / Rychlý a Úsporný. Viz Denní používání, Nastavení, podnabídka: Preference.

2) Umístěte plech na pečení do první polohy roštu se sklonem směrem k zadní části vnitřku trouby.

Další recepty na vaření v páře

				°C	
Kombinovaný pokrm připravený v páře (2 porce) 1)	ProSteam, stupeň: Vaření v páře	Gastronádoba 1/2, perforovaná (brambory a brokolice) a neperforovaná (losos)	2 (losos) 4 (brokolice a brambory)	100	40 (brambory) 18 - 20 (losos) 10 - 12 (brokolice)

					
Karamelový pudink (6 porcí)	ProSteam, stupeň: Vysoká vlhkost	Kulaté porcelánové nádoby na tvarovaném roštu	2	90	35 - 45
Vaječný krém	ProSteam, stupeň: Vaření v páře	Gastronádoba 1/2, neperforovaná	2	85	35 - 45
Bílý chléb	Pečení chleba, druh jídla: Chléb	Plech na pečení 2)	2	180	40 - 50
	ProSteam, stupeň: Nízká vlhkost 3)				40 - 50
Kuře 4)	ProSteam, stupeň: Nízká vlhkost	Tvarovaný rošt	2	200	60 - 70

1) V příslušném čase vložte suroviny jednu po druhé do trouby tak, aby bylo vše uvařeno současně. Můžete připravit dvě porce najednou.

2) Použijte plech na pečení se sklonem směrem k zadní části vnitřku trouby.

3) Použijte ProSteam pouze v případě, že funkce Pečení chleba není k dispozici.

4) Umístěte plech na pečení do první polohy roštu, aby se nahromadil odkapávající tuk.

11. ČIŠTĚNÍ A ÚDRŽBA

VAROVÁNÍ!

Viz kapitoly o bezpečnosti.

11.1 Poznámky k čištění

Čistící prostředky

- Přední stranu spotřebiče očistěte pouze hadříkem z mikrovlákna namočeným v roztoku teplé vody a šetrného mycího prostředku.
- Spodní část vnitřku trouby očistěte pomocí několika kapek octa nebo kyseliny citrónové a odstraňte zbytky vodního kamene.
- Kovové plochy očistěte pomocí čistícího roztoku.
- Skvrny vyčistěte pomocí šetrného čistícího prostředku.

Každodenní použití

- Po každém použití vyčistěte vnitřek spotřebiče. Hromadění mastnoty či zbytků jídel může způsobit požár.
- Ve spotřebiči neuchovávejte potraviny déle než 20 minut. Po každém použití vysušte vnitřek spotřebiče pouze hadříkem z mikrovlákna.

Příslušenství

- Všechno příslušenství vyčistěte po každém použití a nechte jej oschnout. Použijte pouze hadřík z mikrovlákna namočený v roztoku teplé vody a šetrného mycího prostředku. Nečistěte příslušenství v myčce nádobí.
- Nepřílnavé příslušenství nečistěte pomocí abrazivních čistících prostředků nebo ostrých předmětů.

11.2 Vyjmutí drážek na rošty

Chcete-li spotřebič vyčistit, vyjměte drážky na rošty.

1. Vypněte spotřebič a počkejte, dokud nevychladne.
2. Drážky na rošty opatrně nadzvedněte a vytáhněte z předního úchytu.
3. Odtáhněte přední konec konstrukce roštových drážek od postranní stěny.
4. Vytáhněte konstrukci roštových drážek ze zadního úchytu.

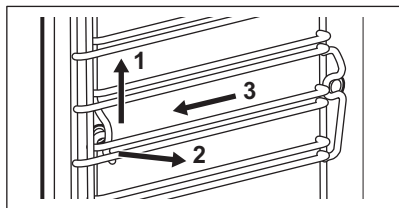

Drážky na rošty nainstalujte stejným postupem v opačném pořadí.

Jsou-li dodány teleskopické výsuvy, musí jejich čepy směřovat dopředu.

11.3 Čištění párou

Tento program vyčistí spotřebič, který je lehce znečištěný. Pára změkčuje mastnotu nebo zbytky a usnadňuje tak čištění. Tento program spotřebovává méně energie.

1. Stiskněte: Údržba / Čištění párou nebo Čištění párou plus.

Režim	Popis
Čištění párou	Lehké čištění Trvání: 30 min
Čištění párou plus	Normální čištění Vnitřek trouby postříkejte mycím prostředkem. Trvání: 75 min

2. Stiskněte **START** a postupujte podle pokynů na displeji. Před vyjmutím příslušenství se ujistěte, že je spotřebič studený.
3. Po dokončení čištění zazní zvukový signál.
4. Ze zásobníku na vodu odstraňte zbývající vodu.
5. Nechte dvířka spotřebiče otevřená a vyčkejte, dokud vnitřek nevyschne.



Když tato funkce běží, osvětlení je vypnuté.

11.4 Připomínka Čištění

Zobrazí-li se připomínka, je doporučeno provést čištění.

Použijte funkci: Čištění párou plus.

11.5 Čištění zásobníku na vodu

1. Vyjměte zásobník na vodu ze spotřebiče.
2. Sejměte víko zásobníku na vodu. Zvedněte kryt podle výčněku na zadní straně.

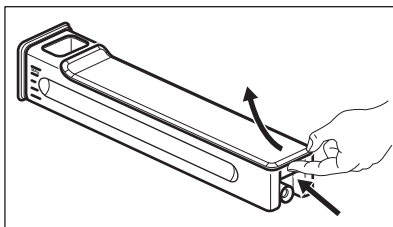

3. Omyjte součásti zásobníku na vodu pomocí vody a mycího prostředku. Nepoužívejte drsné houbičky a nemyjte zásobník na vodu v myčce nádobí.
4. Smontujte zpět zásobník na vodu.
5. Namontujte víko. Nejprve vložte přední západku a poté ji zatlačte proti tělu zásuvky.

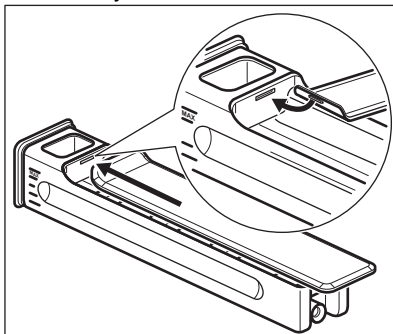

6. Vložte zásobník na vodu.
7. Zatlačte zásobník na vodu směrem ke spotřebiči, dokud nezapadne.

11.6 Odstraňování vod. kamene

Tento program odstraňuje vodní kámen v parním systému a zabraňuje jeho usazování. Zajišťuje správnou funkci parních funkcí a zvyšuje kvalitu vody ve vašem spotřebiči.

1. Stiskněte: Údržba / Odstraňování vod. kamene.
2. Stiskněte **START** a postupujte podle pokynů na displeji. Před vyjmutím příslušenství se ujistěte, že je spotřebič studený.

3. Když funkce skončí, vypněte spotřebič a nechte jej vychladnout.
4. Ze zásobníku na vodu odstraňte zbývající vodu.
5. Nechte dvířka spotřebiče otevřená a vyčkejte, dokud vnitřek nevyschne.



Když tato funkce běží, osvětlení je vypnuté.

11.7 Připomínka odstranění vodního kamene

Spotřebič poskytuje dvě připomínky odstranění vodního kamene. Připomínku odstranění vodního kamene nelze deaktivovat.

- Připomínka-doporučení – doporučuje odvápnit spotřebič.
- Důrazná připomínka – vyžaduje odvápnění spotřebiče. Pokud neodstraníte vodní kámen ze spotřebiče, když se zobrazuje důrazná připomínka, nebudete moci používat parní funkce.

11.8 Proplachování

Použijte pro čištění parního systému po častém používání funkcí páry.

1. Stiskněte: Údržba / Proplachování.
2. Stiskněte START a postupujte podle pokynů na displeji. Před vyjmutím příslušenství se ujistěte, že je spotřebič studený.
3. Po dokončení procesu zazní zvukový signál.
4. Nechte dvířka spotřebiče otevřená a vyčkejte, dokud vnitřek nevyschne.



Když tato funkce běží, osvětlení je vypnuté.

11.9 Sušení

Po přípravě s funkcí pečení v páře nebo po čištění párou vysušte vnitřek trouby.

1. Stiskněte: Údržba / Sušení.
2. Stiskněte START a postupujte podle pokynů na displeji. Před vyjmutím příslušenství se ujistěte, že je spotřebič studený.

3. Po skončení sušení zazní zvukový signál.



Když tato funkce běží, osvětlení je vypnuté.

11.10 Připomínka sušení

Po přípravě s funkcí pečení v páře se na displeji zobrazí výzva k vysušení spotřebiče.

Stisknutím ANO spotřebič vysušíte.

11.11 Vyjmutí a instalace dvířek

Dvířka a vnitřní skleněné panely lze za účelem čištění demontovat. Počet skleněných panelů se liší dle modelu.



VAROVÁNÍ!

Dvířka jsou těžká.



POZOR!

Se sklem manipulujte opatrně, především u hran předního skleněného panelu. Sklo může prasknout.

1. Přesvědčte se, že je spotřebič chladný.
2. Zcela otevřete dvířka.
3. Stiskněte upínací páčky **A** na obou dveřních závěsech.

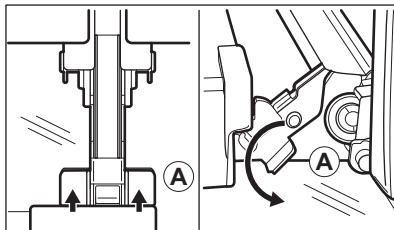

4. Přivěte dvířka trouby do první polohy otevření (přibližně do úhlu 70°).
5. Oběma rukama podržte dvířka na obou stranách a vytáhněte je směrem šikmo vzhůru od trouby.
6. Dvířka položte vnější stranou dolů na měkkou látku na rovné podložce.
7. Uchopte okrajovou lištu **B** na horní straně dvířek na obou stranách a zatlačením směrem dovnitř uvolníte svorku těsnění.

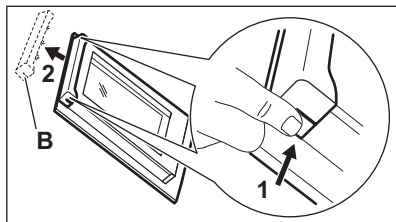

8. Vytáhněte okrajovou lištu dopředu a vyjměte ji.
9. Uchopte skleněné panely jednu po druhé na jejich horní straně a vytáhněte je z drážek směrem nahoru.

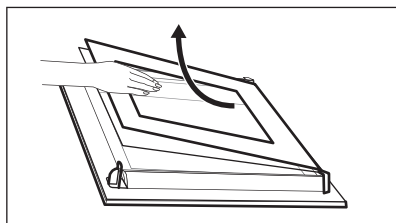

10. Skleněný panel omyjte vodou s mycím prostředkem. Skleněný panel pečlivě osušte. Skleněné panely nemyjte v myčce nádobí.

Po čištění proveďte výše uvedené kroky v opačném pořadí. Nejprve nainstalujte menší a potom větší panel a dvířka.

Ujistěte se, že jsou skleněné panely vloženy do správné polohy, jinak by se mohl povrch dvířek přehřívát.

11.12 Výměna žárovky

⚠ VAROVÁNÍ!

Nebezpečí úrazu elektrickým proudem.
Žárovka může být horká.

1. Vypněte spotřebič a počkejte, dokud nevychladne.
2. Spotřebič odpojte od elektrické sítě.
3. Položte hadřík na dno trouby.

Horní žárovka

1. Skleněným krytem otočte a sejměte jej.

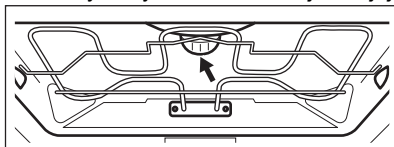

2. Sejměte kovový kroužek a vyčistěte skleněný kryt.
3. K výměně použijte vhodnou žárovku odolnou proti teplotě 300 °C.
4. Na skleněný kryt nasadte kovový kroužek.

Boční žárovku

1. Odstraněním levé drážky na rošt získáte přístup k žárovce.
2. Pomocí šroubováku Torx 20 sejměte kryt.
3. Skleněný kryt vyčistěte.
4. K výměně použijte vhodnou žárovku odolnou proti teplotě 300 °C.
5. Namontujte kovový rám a těsnění. Utáhněte šrouby.
6. Namontujte levou drážku na rošt.

12. ODSTRAŇOVÁNÍ ZÁVAD

⚠ VAROVÁNÍ!

Viz kapitoly o bezpečnosti.

12.1 Co dělat, když...

Popis problému	Příčina a náprava
Spotřebič nelze zapnout ani používat.	Spotřebič není zapojen do elektrické sítě nebo je zapojen nesprávně.
Spotřebič se neohřívá.	Hodiny nejsou nastavené. Nastavení hodin viz Funkce hodin. Dvířka nejsou správně zavřená. Je spálená pojistka. Zkontrolujte, zda není příčinou závady pojistka. Pokud problém přetrvává, obraťte se na kvalifikovaného elektrikáře. Je zapnuto Dětská bezp. pojistka.
Osvětlení je vypnuté.	Spálená žárovka. Vyměňte žárovku. Podrobnosti viz Čištění a údržba.
Zásobník na vodu po zasunutí do spotřebiče nedrží správně.	Zásobník na vodu jste zcela nezatlačili. Zásobník na vodu zcela zasuňte do spotřebiče.
Ze zásobníku na vodu vytéká voda.	Nesmontovali jste správně víko zásobníku na vodu.
Zásobník na vodu se obtížně čistí.	Před zahájením čištění se ujistěte, že je víko odstraněno.
Po odstranění vodního kamene není v plechu na pečení žádná voda.	Zásobník na vodu nebyl naplněn na maximální úroveň. Zkontrolujte, zda je v zásobníku na vodu prostředek k odstranění vodního kamene nebo voda.
Po odstranění vodního kamene je na dně vnitřku trouby špinavá voda.	Plech na pečení je ve špatné poloze roštu. Odstraňte ze dna spotřebiče zbytkovou vodu a prostředek k odstranění vodního kamene. Příště vložte plech na pečení do první polohy roštu.
Po čištění je na dně vnitřku trouby příliš mnoho vody.	Před zahájením čištění jste do spotřebiče dali příliš mnoho čistícího prostředku. Příště rovnoměrně naneste tenkou vrstvu čistícího prostředku na stěny vnitřku trouby.
Výsledky čištění nejsou uspokojivé.	S čištěním jste začali, když byl spotřebič příliš horký. Počkejte, až spotřebič vychladne. Čištění zopakujte. Před čištěním jste ze spotřebiče neodstranili všechno příslušenství. Vyměňte veškeré příslušenství a zopakujte čištění.
 Výpadek proudu vždy čištění zastaví. Je-li čištění přerušeno výpadkem proudu, zopakujte jej.	
Problém se signálem bezdrátové sítě.	Zkontrolujte, zda je vaše mobilní zařízení připojeno k bezdrátové síti. Zkontrolujte bezdrátovou síť a router. Restartujte router.
Byl nainstalován nový router nebo byla změněna konfigurace routeru.	Chcete-li znovu nakonfigurovat spotřebič a mobilní zařízení, viz část Před prvním použitím, Bezdrátové připojení.
Signál bezdrátové sítě je slabý.	Přesuňte router co nejbližší ke spotřebiči.
Bezdrátový signál je rušen mikrovlnnou troubou umístěnou poblíž spotřebiče.	Vypněte mikrovlnnou troubu. Nepoužívejte současně mikrovlnnou troubu a dálkové ovládání spotřebiče. Mikrovlny ruší WiFi signál.

12.2 Chybové kódy

Když dojde k chybě software, na displeji se zobrazí chybová zpráva. Seznam problémů naleznete v tabulce níže.

Kód a popis	Řešení
F102 – dvířka nejsou zcela zavřená nebo je rozbitý zámek dveří. 1)	Zavřete dvířka. Spotřebič vypněte a zapněte.
F111 – Pečicí sonda není správně zasunutá do zásuvky.	Plně zastrčte Pečicí sonda do zásuvky.
F240, F239 – dotyková tlačítka na displeji nefungují správně.	Vyčistěte povrch displeje. Ujistěte se, že na dotykových políčkách nejsou nečistoty.
F908 – systém spotřebiče se nemůže připojit k ovládacímu panelu.	Spotřebič vypněte a zapněte.
F131 – teplota snímače generátoru páry je příliš vysoká. 1)2)	Vypněte spotřebič a počkejte, dokud nevychladne. Spotřebič znovu zapněte.
F144 – snímač v Nádržka na vodu nedokáže změřit hladinu vody. 1)2)	Vyprázdněte Nádržka na vodu a doplňte jej.
F508 – Nádržka na vodu nefunguje správně. 1)2)	Spotřebič vypněte a zapněte.
F602, F603 – WiFi není k dispozici. 1)2)	Spotřebič vypněte a zapněte.

1) Pokud se tato chybová zpráva nadále zobrazuje na displeji, znamená to možné vypnutí chybného podsystému. V takovém případě se obraťte na autorizované servisní středisko.

2) Pokud dojde k jedné z těchto chyb, zbývající funkce spotřebiče budou dále fungovat jako obvykle.

12.3 Servisní údaje

Pokud problém nemůžete vyřešit sami, obraťte se na svého prodejce nebo autorizované servisní středisko.

Potřebné údaje pro servisní středisko najdete na typovém štítku. Typový štítek se nachází na předním rámu spotřebiče. Je vidět, když otevřete dvířka. Typový štítek ze spotřebiče neodstraňujte.

Doporučujeme vám zapsat si údaje sem:

Model (MOD.):

Výrobní číslo (PNC):

Sériové číslo (S.N.):

13. ENERGETICKÁ ÚČINNOST

13.1 Informační list výrobku a informace o výrobku dle nařízení EU o energetických štítcích a ekodesignu

Jméno dodavatele	Electrolux
Označení modelu	Y9SOA3XT 944032195
Index energetické účinnosti	61.9

Třída energetické účinnosti	A++
Spotřeba energie při standardním zatížení, konvenční ohřev	0.99 kWh/cyklus
Spotřeba energie při standardním zatížení, režim nuceného větráku	0.52 kWh/cyklus
Počet dutin	1
Zdroj tepla	Elektrická energie
Objem	70 l
Typ trouby	Vestavná trouba
Hmotnost	38.0 kg

IEC/EN 60350-1 - Elektrické spotřebiče na vaření pro domácnost – část 1: Rozsahy, trouby, parní trouby a grily - Metody měření výkonu.

13.2 Informace o výrobku týkající se spotřeby energie a maximální doby do dosažení příslušného režimu nízké spotřeby energie

Spotřeba energie v pohotovostním režimu	0.8 W
Spotřeba energie v pohotovostním režimu při připojení k síti	2.0 W
Maximální doba potřebná k tomu, aby zařízení automaticky dosáhlo příslušného režimu nízké spotřeby energie	20 min

Pokyny k aktivaci a deaktivaci připojení k bezdrátové síti naleznete v Před prvním použitím.

13.3 Tipy pro úsporu energie

Následující tipy vám pomohou ušetřit energii při používání spotřebiče.

Ujistěte se, že jsou dvířka spotřebiče při jeho provozu zavřena. Během pečení neotvírejte dvířka spotřebiče příliš často. Těsnění dvířek udržujte čisté a kontrolujte, zda je na svém místě řádně uchyceno.

Pro účinnější úsporu energie používejte kovové nádoby a formy a nádoby z tmavého kovu a s povrchovou vrstvou.

Spotřebič před vařením nepřehřívejte, pokud to není výslovně doporučeno.

Připravujete-li několik jídel najednou, snažte se, aby prodlevy při pečení byly co nejkratší.

Horkovzdušné pečení

Je-li to možné, pro úsporu energie používejte funkce pečení s ventilátorem.

Zbytkové teplo

Je-li doba pečení delší než 30 minut, snižte teplotu spotřebiče na minimum 3–10 minut před koncem pečení. Pečení bude pokračovat i nadále díky zbytkovému teplu uvnitř spotřebiče.

Zbytkové teplo můžete využít k uchování teploty jídla nebo ohřevu jiného pokrmu.

Po vypnutí spotřebiče se na displeji zobrazuje zbytkové teplo nebo teplota.

Je-li spuštěn program s Časovač a doba pečení je delší než 30 minut, topné články se u některých funkcí spotřebiče automaticky vypnou dříve.

Uchování teploty jídla

Chcete-li využít zbytkové teplo k uchování teploty jídla, zvolte nejnižší možné nastavení teploty. Na displeji se zobrazí ukazatel zbytkového tepla nebo teplota.

Pečení s vypnutým osvětlením

Při pečení vypnete osvětlení. Zapněte ho pouze tehdy, když ho skutečně potřebujete.

Ventilátor horkého vzduchu

Tato funkce slouží k úspoře energie při pečení.

Pokud používáte tuto funkci, osvětlení se automaticky vypne po 30 sekundách.

Osvětlení můžete znovu zapnout, ale omezíte tím předpokládanou úsporu energie.

14. POZNÁMKY K OCHRANĚ ŽIVOTNÍHO PROSTŘEDÍ

Recyklujte materiály označené symbolem . Obaly vyhoďte do příslušných odpadních kontejnerů k recyklaci. Pomáhejte chránit životní prostředí a lidské zdraví a recyklovat elektrické a elektronické spotřebiče určené k

likvidaci. Spotřebiče označené příslušným symbolem  nelikvidujte spolu s domovním odpadem. Spotřebič odevzdejte v místním sběrném dvoře nebo kontaktujte místní úřad.

Vitajte vo svete Electrolux! Ďakujeme Vám, že ste si vybrali náš spotrebič.



Rady týkajúce sa používania, brožúry, návody na riešenie problémov a informácie o servise a opravách:

www.electrolux.com/support

Vyhradzujeme si právo na zmeny bez predchádzajúceho upozornenia.

OBSAH

1. BEZPEČNOSTNÉ INFORMÁCIE.....	28
2. BEZPEČNOSTNÉ POKYNY.....	30
3. OPIS VÝROBKU.....	33
4. OVLÁDACÍ PANEL.....	33
5. PRED PRVÝM POUŽITÍM.....	34
6. KAŽDODENNÉ POUŽÍVANIE.....	35
7. DOPLNKOVÉ FUNKCIE.....	39
8. ČASOVÉ FUNKCIE.....	40
9. POUŽÍVANIE PRÍSLUŠENSTVA.....	41
10. RADY A TIPY.....	43
11. OŠETROVANIE A ČISTENIE.....	46
12. RIEŠENIE PROBLÉMOV.....	49
13. ENERGETICKÁ ÚČINNOSŤ.....	51
14. OCHRANA ŽIVOTNÉHO PROSTREDIA.....	52

1. ⚠ BEZPEČNOSTNÉ INFORMÁCIE

Pred inštaláciou a používaním spotrebiča si pozorne prečítajte priložený návod na používanie. Výrobca nezodpovedá za zranenia ani za škody spôsobené nesprávnou montážou alebo používaním. Tieto pokyny uskladnite na bezpečnom a prístupnom mieste, aby ste do nich mohli v budúcnosti nahliadnuť.

1.1 Bezpečnosť detí a zraniteľných osôb

- Tento spotrebič smú používať deti staršie ako 8 rokov a osoby so zníženou fyzickou, zmyslovou alebo psychickou spôsobilosťou alebo nedostatkom skúseností a znalostí, iba ak sú pod dozorom zodpovednej osoby alebo ak boli zodpovednou osobou poučené o bezpečnom používaní spotrebiča a rozumejú prípadným rizikám. Deti do 8 rokov

a osoby s vysokou mierou postihnutia nesmú mať prístup k spotrebiču, pokiaľ nie sú pod nepretržitým dozorom.

- Deti by mali byť pod dozorom, aby sa zabezpečilo, že sa so spotrebičom a mobilnými zariadeniami s aplikáciou nebudú hrať.
- Obaly vždy uschovajte mimo dosah detí a náležite ich zlikvidujte.
- UPOZORNENIE: Spotrebič a jeho prístupné časti sa počas používania môžu značne zahriať. Nedovoľte deťom ani domácim zvieratám priblížiť sa k spotrebiču počas prevádzky alebo keď sa ochladzuje.
- Ak má spotrebič detskú poistku, mala by byť zapnutá.
- Deti nesmú spotrebič bez dozoru čistiť ani vykonávať žiadnu údržbu na spotrebiči.

1.2 Všeobecná bezpečnosť

- Tento spotrebič je určený iba na prípravu jedál.
- Tento spotrebič je určený na jedno použitie v domácnosti v interiéri.
- Tento spotrebič sa môže používať v kanceláriách, hotelových hosťovských izbách, izbách s posteľou a raňajkami, v penziónoch na farme a iných podobných ubytovacích zariadeniach, ak takéto používanie nepresiahne (priemerné) úrovne používania v domácnosti.
- Nainštalovať tento spotrebič a vymeniť kábel smie iba na to kvalifikovaná osoba.
- Spotrebič nepoužívajte pred jeho nainštalovaním do nábytku určeného na zabudovanie.
- Pred akoukoľvek údržbou opojte spotrebič od elektrickej siete.
- Ak je poškodený elektrický napájací kábel, musí ho vymeniť výrobca, jeho autorizované servisné stredisko alebo kvalifikovaná osoba, aby sa predišlo ohrozeniu elektrickým prúdom.
- UPOZORNENIE: Uistite sa, že je pred výmenou osvetlenia spotrebič vypnutý, aby ste sa vyhli riziku elektrického šoku.

- **UPOZORNENIE:** Spotrebič a jeho prístupné časti sa počas používania môžu značne zahriať. Dávajte pozor, aby ste sa nedotkli ohrevných článkov alebo povrchu dutiny spotrebiča.
- Vždy používajte na vyberanie a vkladanie príslušenstva alebo riadu kuchynské rukavice.
- Používajte iba teplotnú sondu (sondu vnútornej teploty) odporúčanú pre tento spotrebič.
- Pri vyberaní zasúvacej lišty najskôr potiahnite jej prednú časť a potom zadnú časť smerom od bočných stien spotrebiča. Zasúvacie lišty nainštalujte v opačnom poradí.
- Na čistenie spotrebiča nepoužívajte parné čističe.
- Na čistenie skla dvierok nepoužívajte abrazívne prostriedky ani ostré kovové škrabky, pretože by mohli poškrabať povrch, čo môže spôsobiť rozbitie skla.

2. BEZPEČNOSTNÉ POKYNY

2.1 Montáž

VAROVANIE!

Tento spotrebič môže nainštalovať len kvalifikovaná osoba.

- Odstráňte všetky obaly.
- Poškodený spotrebič neinštalujte ani nepoužívajte.
- Postupujte podľa pokynov na inštaláciu dostupných na našej webovej stránke.
- Vždy dávajte pozor, ak presúvate spotrebič, pretože je ťažký. Vždy používajte ochranné rukavice a uzavretú obuv.
- Spotrebič neťahajte za rukoväť.
- Spotrebič nainštalujte na bezpečné a vhodné miesto, ktoré spĺňa požiadavky na inštaláciu.
- Dodržiavajte požadovanú minimálnu vzdialenosť od iných spotrebičov a nábytku.
- Pred namontovaním spotrebiča skontrolujte, či sa dvierka spotrebiča otvárajú bez odporu.

- Spotrebič je vybavený elektrickým systémom chladenia. Ten musí byť napájaný z elektrickej siete.

2.2 Zapojenie do elektrickej siete

VAROVANIE!

Hrozí nebezpečenstvo požiaru a zásahu elektrickým prúdom.

- Všetky elektrické zapojenia by mal vykonať kvalifikovaný elektroinštalatér.
- Spotrebič musí byť uzemnený.
- Uistite sa, že parametre na typovom štítku sú kompatibilné s elektrickým napätím zdroja napájania.
- Vždy používajte správne nainštalovanú zásuvku odolnú proti nárazom.
- Nepoužívajte viaczásuvkové adaptéry ani predlžovacie káble.
- Uistite sa, že zástrčka a prívodný elektrický kábel nie sú poškodené. Ak prívodný elektrický kábel spotrebiča treba vymeniť, túto operáciu smie urobiť iba pracovník autorizovaného servisného strediska.

- Nedovoľte, aby sa napájacie elektrické káble dotkli alebo dostali do blízkosti dvierok spotrebiča alebo výklenku pod spotrebičom najmä vtedy, keď sú dvierka horúce.
- Zariadenie na ochranu pred dotykom elektrických častí pod napätím a izolovaných častí treba namontovať tak, aby sa nedalo odstrániť bez nástrojov.
- Sieťovú zástrčku pripojte do sieťovej zásuvky až po dokončení inštalácie. Po inštalácii sa uistite, že máte prístup k sieťovej zástrčke.
- Ak je sieťová zásuvka uvoľnená, nezapájajte do nej sieťovú zástrčku.
- Spotrebič neodpájajte ťahaním za napájací kábel. Vždy ťahajte za sieťovú zástrčku.
- Použite iba správne odpájacie zariadenia: ochranné ističe alebo poistky (skrutkovacie poistky treba vybrať z držiaka), uzemnenia a stýkače.
- Elektrická sieť v domácnosti musí mať odpájacie zariadenie, ktoré umožní odpojenie spotrebiča od elektrickej siete na všetkých póloch. Vzdialenosť kontaktov odpájacieho zariadenia musí byť minimálne 3 mm.
- Tento spotrebič sa dodáva s napájacou zástrčkou a napájacím káblom.

2.3 Použitie

VAROVANIE!

Hrozí nebezpečenstvo poranenia, popálenín, zásahu elektrickým prúdom alebo výbuchu.

- Nemeňte technické parametre tohto spotrebiča.
- Uistite sa, že nie sú otvory vetrania zablokované.
- Spotrebič počas prevádzky nenechávajte bez dozoru.
- Spotrebič po každom použití vypnite.
- Pri otváraní dvierok spotrebiča počas jeho prevádzky buďte opatrní. Môže sa uvoľniť horúci vzduch.
- Spotrebič neobsluhujte s mokkými rukami alebo keď je v kontakte s vodou.
- Na otvorené dvierka nevyvíjate tlak.
- Spotrebič nepoužívajte ako pracovný alebo skladovací povrch.

- Dvierka spotrebiča otvárajte opatrne. Používanie prísad s alkoholom môže spôsobiť zmiešanie alkoholu a vzduchu.
- Pri otváraní dvierok zabráňte kontaktu iskier alebo otvoreného plameňa so spotrebičom.
- Vždy používajte poháre a poháre určené na zaváranie.
- Horľavé látky ani predmety, ktoré sú navlhnuté horľavými látkami, nekladte do spotrebiča, do jeho blízkosti ani naň.
- Nezdieľajte vaše WiFi heslo.

VAROVANIE!

Hrozí nebezpečenstvo poškodenia spotrebiča.

- Aby sa predišlo poškodeniu alebo zmene farby povrchovej úpravy:
 - priamo do spodnej časti spotrebiča nedávajte riad ani iné objekty,
 - Nedávajte priamo na dno dutiny spotrebiča alobal.
 - Nedávajte priamo do horúceho spotrebiča vodu.
 - Po ukončení prípravy pokrmu v rúre nenechávajte vlhký riad ani potraviny.
 - Pri odstraňovaní alebo inštalácii príslušenstva buďte opatrní.
- Zmena farby smaltu alebo antikora nemá žiadny vplyv na výkon spotrebiča.
- Na vlhké koláče použite hlboký pekáč. Ovocné šťavy spôsobujú škvrny, ktoré môžu byť trvalé.
- Používajte len príslušenstvo dodané s týmto spotrebičom alebo odporúčané výrobcom.
- Pri varení musia byť dvierka spotrebiča vždy zatvorené.
- Pri inštalácii spotrebiča za nábytkový panel (napr. dvere) zabezpečte, aby dvere neboli počas prevádzky spotrebiča nikdy zatvorené. Za zatvoreným nábytkovým panelom sa môže vytvoriť teplo a vlhkosť a môžu spôsobiť následné poškodenie spotrebiča, nábytku alebo podlahy. Nábytkový panel nezatvárajte, kým spotrebič po použití úplne nevychladne.

2.4 Ošetrovanie a čistenie

VAROVANIE!

Hrozí nebezpečenstvo poranenia, požiaru alebo poškodenia spotrebiča.

- Pred vykonávaním údržby spotrebič vypnite a vytiahnite jeho zástrčku zo sieťovej zásuvky.
- Uistite sa, že je spotrebič chladný. Existuje riziko, že sa sklenené panely rozbijú.
- V prípade poškodenia ihneď vymeňte sklenený panel dvierok. Obráťte sa na autorizované servisné stredisko.
- Pri vyberaní dvierok zo spotrebiča dávajte pozor, dvierka sú ťažké.
- Spotrebič pravidelne čistite, aby ste predišli znehodnoteniu povrchového materiálu.
- Spotrebič čistite vlhkou mäkkou handričkou. Používajte iba neutrálne čistiace prostriedky. Nepoužívajte abrazívne výrobky, čistiace špongie s abrazívnou vrstvou, rozpúšťadlá ani kovové predmety.
- Ak používate sprej na čistenie rúr, dodržiavajte bezpečnostné pokyny na jeho obale.

2.5 Parné varenie

VAROVANIE!

Hrozí nebezpečenstvo popálenia a poškodenia spotrebiča.

- Uvoľnená para môže spôsobiť popáleniny:
 - Keď je zapnutá funkcia, pri otváraní dvierok spotrebiča postupujte opatrne. Môže sa uvoľňovať para.
 - Po ukončení parného varenia otvárajte dvierka spotrebiča opatrne.

2.6 Vnútorné osvetlenie

VAROVANIE!

Hrozí nebezpečenstvo zásahu elektrickým prúdom.

- Informácie o žiarovke/žiarovkách vnútri tohto výrobku a náhradných dieloch osvetlenia, ktoré sa predávajú samostatne: Tieto žiarovky sú navrhnuté tak, aby odolali extrémnym podmienkam v domácich spotrebičoch, ako napr. teplota, vibrácie, vlhkosť, alebo slúžia ako ukazovatele prevádzkového stavu spotrebiča. Nie sú určené na používanie iným spôsobom a nie sú vhodné na osvetlenie priestorov v domácnosti.
- Tento výrobok obsahuje svetelný zdroj triedy energetickej účinnosti G.
- Používajte iba žiarovky s rovnakými technickými parametrami .

2.7 Servis

- Ak treba dať spotrebič opraviť, obráťte sa na autorizované servisné stredisko.
- Používajte iba originálne náhradné diely.

2.8 Likvidácia

VAROVANIE!

Riziko zranenia alebo udusenía.

- O likvidácii spotrebiča sa informujte na mestskom alebo obecnom úrade.
- Odpojte spotrebič od napájania z elektrickej siete.
- Sieťový elektrický kábel odrežte blízko pri spotrebiči a zlikvidujte ho.

3. OPIS VÝROBKU

3.1 Všeobecný prehľad

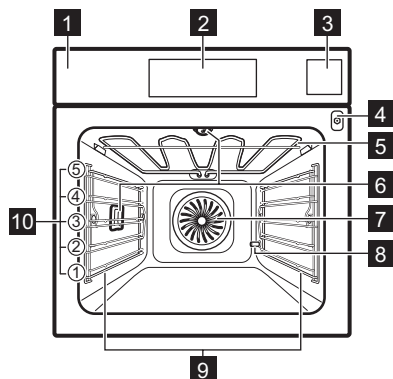

- 1 Ovládací panel
- 2 Displej
- 3 Nádržka na vodu
- 4 Zásuvka pre teplotnú sondu
- 5 Ohrevný prvok
- 6 Osvetlenie
- 7 Ventilátor
- 8 Odvápňovacia odtoková rúra
- 9 Zasúvacia lišta, odstrániteľná
- 10 Úroveň roštu v rúre

4. OVLÁDACÍ PANEL

4.1 Prehľad ovládacieho panela

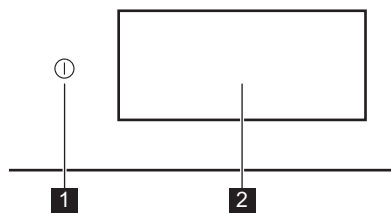

- | | | |
|---|-----------|---|
| 1 | ZAP / VYP | Stlačením a podržaním tlačidla zapnete a vypnete spotrebič. |
| 2 | Displej | Zobrazuje aktuálne nastavenia spotrebiča. |

Ovládací panel poskytuje prístup k rôznym funkciám pečenia a jedlám. Zobrazuje aj informácie o aktuálnom prevádzkovom stave.

4.2 Displej

Displej je plne interaktívny, dá sa posúvať a je rozdelený na definované časti. Potiahnutím prstom po obrazovke môžete navigovať doľava alebo doprava.

- | | |
|-----|---|
| OK | Potvrdenie výberu/nastavenia. |
| > < | Na navigáciu na ďalšiu alebo predchádzajúcu úroveň v ponuke. |
| ^ v | Prístup a úprava dodatočných nastavení. |
| ♥ | Uloženie aktuálnych nastavení v: Obľúbené. |
| ♡ | Vymazanie aktuálnych nastavení v: Obľúbené. |
| ☹ | Zapnutie a vypnutie osvetlenia. |
| ☾ | Zapnutie a vypnutie voľiteľných funkcií. |
| 🔒 | Spotrebič je zablokovaný. |
| 🔔 | Zvukový signál je zapnutý. |
| 🔔 | Zvukový signál a skončenie pečenia je zapnutý. |
| 🔔 | Funkcia Len pop-up správy je aktivovaná. |
| 🕒 | Odložený štart je zapnutý. |
| × | Na zatvorenie automaticky otvárajúcej správy alebo zrušenie nastavenia. |



WiFi pripojenie je zapnuté.



WiFi pripojenie je vypnuté.



Diaľkové ovládanie je zapnuté.



Funkcia s režimom úspory energie.

5. PRED PRVÝM POUŽITÍM



VAROVANIE!

Pozrite si kapitoly ohľadne bezpečnosti.

5.1 Prvé pripojenie

Na displeji sa po prvom pripojení zobrazí uvítacie hlásenie. Môžete si vybrať medzi spustením alebo preskočením procesu zaraďovania. Nastavenia je možné kedykoľvek v prípade potreby prehodnotiť a upraviť.

Upravte nastavenia: Jazyk, Presný čas, Tvrdosť vody, Bezdrôtové pripojenie.

5.2 Bezdrôtové pripojenie

Spotrebič umožňuje pripojenie WiFi siete a pripojenie mobilného zariadenia. Z vášho mobilného zariadenia môžete prijímať oznámenia, ovládať a monitorovať váš spotrebič.

Na pripojenie spotrebiča potrebujete:

- bezdrôtovú sieť s internetovým pripojením,
- Mobilné zariadenie pripojené k rovnakej bezdrôtovej sieti.

1. Ak chcete stiahnuť aplikáciu, naskenujte QR kód, ktorý sa nachádza na zadnej strane návodu na používanie. Aplikáciu si môžete stiahnuť aj priamo v obchode s aplikáciami.
2. Postupujte podľa pokynov na pripojenie aplikácie.
3. Zapnite spotrebič.
4. Stlačením alebo potiahnutím dolava vstúpte do ponuky. Vyberte možnosť: Nastavenia/Pripojenia.
5. Stlačením zapnete alebo vypnete: WiFi. Bezdrôtový modul spotrebiča sa spustí do 90 sek.

Frekvencia	2.4 GHz WLAN : 2400 - 2483.5 MHz
	Bluetooth: 2400 - 2483.5 MHz
Max. výkon	2.4 GHz WLAN : EIRP < 20 dBm (100 mW)
	Bluetooth: EIRP < 20 dBm (100 mW)
Protokol	2.4 GHz WLAN : IEEE 802.11bgn

5.3 Licencie na softvér

Softvér používaný v tomto výrobku obsahuje komponenty, ktoré sú založené na bezplatnom softvéri z otvorených zdrojov. Spoločnosť Electrolux uznáva príspevok komunit v oblasti otvoreného softvéru a robotiky k projektu vývoja.

Ak chcete získať prístup k zdrojovému kódu týchto bezplatných softvérových súčastí open-source, ktorých licenčné podmienky vyžadujú zverejnenie, a zobraziť ich úplné informácie o autorských právach a príslušné licenčné podmienky, navštívte stránku: <http://electrolux.opensourcerepository.com> (príčina NIU6).

5.4 Úvodné predhrievanie a čistenie

Pred prvým použitím a kontaktom s potravinami predhrejте prázdny spotrebič. Spotrebič môže vydávať nepríjemný zápach a dym. Počas predhrievania miestnosť vetrajte.

1. Zo spotrebiča odstráňte všetko príslušenstvo a vyberateľné zásuvacie lišty.
2. Vstúpte do ponuky a zvolte: Funkcie.
3. Nastavte funkciu . Nastavte maximálnu teplotu. Nechajte spotrebič v prevádzke 1 h.

- Nastavte funkciu . Nastavte maximálnu teplotu. Nechajte spotrebič v prevádzke 15 min.
- Spotrebič vypnite a počkajte, kým nevychladne.
- Spotrebič a príslušenstvo vyčistite len handričkou z mikrovĺakiem, teplou vodou a jemným čistiacim prostriedkom.
- Príslušenstvo a vyberateľné zasúvacie lišty vráťte späť do ich pôvodnej polohy.

5.5 Nastavenie: Tvrdosť vody





Po zapojení spotrebiča do elektrickej siete je potrebné nastaviť úroveň tvrdosti vody.

Použite testovací papierik alebo kontaktujte svojho dodávateľa vody kvôli kontrole úrovne tvrdosti vody.

- Testovací papierik vložte do vody z vodovodu približne na 1 sek. Testovací papierik nedávajte pod tečúcu vodu.
- Testovací papierik otraste, aby sa odstránila zvyšná voda.

- Počkajte 1 min a skontrolujte tvrdosť vody pomocou tabuľky nižšie.
- Nastavte úroveň tvrdosti vody:
Nastavenia/Nastavenie/Tvrdosť vody.
Farby testovacieho papierika sa naďalej menia. Po uplynutí 1 min od testu skontrolujte tvrdosť vody.

Uvedená tabuľka zobrazuje škálu tvrdosti vody s príslušnou klasifikáciou vody. Nastavte tvrdosť vody podľa tabuľky.

Úroveň tvrdosti vody	Testovací papierik
1 – mäkká	
2 – stredne tvrdá	
3 – tvrdá	
4 – veľmi tvrdá	

6. KAŽDODENNÉ POUŽÍVANIE

VAROVANIE!

Pozrite si kapitoly ohľadne bezpečnosti.

6.1 Ponuka

Stlačením  alebo potiahnutím doľava vstúpte do ponuky.

- Pokrmy
- Funkcie
- Obľúbené
- Údržba
- Nastavenia

6.2 Funkcie

Podponuka obsahuje zoznam funkcií pečenia.

Zoznam funkcií sa môže líšiť v závislosti od verzie softvéru.

- Vstúpte do ponuky a zvolte: Funkcie.
- Vyberte funkciu ohrevu.
- Upravte nastavenia.

- Stlačte tlačidlo START. Teplotnú sondu môžete pripojiť kedykoľvek pred alebo počas pečenia. Pozrite si kapitolu „Používanie príslušenstva, teplotná sonda“.
-  – stlačte, aby ste upravili nastavenia počas pečenia.
- Stlačením STOP vypnite funkciu ohrevu.



























Rýchla Predhriatie je k dispozícii iba pre niektoré funkcie ohrevu. Bližšie informácie o možnostiach predhrievania nájdete v kapitole „Každodenné používanie“, Nastavenia, Podponuka: Preferencie.



Horný ohrev

Intenzívny ohrev na rýchle zapečenie na povrchu.

	Dolný ohrev Opečte rovnomerne spodnú stranu pokrmu dozlatista. Vhodné na pizzu alebo koláče, ale tiež dopečenie tort alebo slaných koláčov. Rúru predhrejte a použite najnižšiu úroveň v rúre.
	Vroch zrak Na každodenné varenie na viacerých úrovniach. Získajte rovnomerne uvarené jedlá bez miešania prichuťí. Nastavte nižšiu teplotu ako pre Horný a dolný ohrev.
	Horný a dolný ohrev Na každodennú prípravu jedál na jednej úrovni. Vhodné na všetky druhy jedál, napríklad zapekané a pečené jedlá.
	Horúci vzduch & horný ohrev Mäso a hydinu pečte s kosťami, aby ste dosiahli chrumkavý povrch.
	Horúci vzduch & dolný ohrev Rovnomerné pečenie cesta s chrumkavou kôrkou. Vhodné na pizzu, slané koláče, tortičky alebo koláče.
	Horúci vzduch, horný a dolný ohrev Táto funkcia je ideálna pre hotové jedlá.
	Steamify Zosúladenie správneho množstva pary so zvolenou teplotou.
	ProSteam Získajte delikátne výsledky a chrumkavý povrch vďaka kombinácii pary a tepla. Vhodné na zeleninu, zapekané jedlá a mäso.
	Ventilátor horúceho vzduchu Úspora energie vďaka použitiu zvyškového tepla pri varení. Najvhodnejšie na pečivo.
	Para Nepretržitá para pre zdravé jedlo plné chuti.
	Zohrievanie Táto funkcia jemne opätovne zohreje zvyšky jedlá parou.
	Žar Rovnomerné grilovanie alebo opekanie zeleniny či mäsa. Vhodné aj na opekanie chleba.
	SousVide Varením hermeticky uzavretého jedla na presnej teplote získate najlepšiu chuť a textúru.
	Kysnutie cesta Optimalizovaná teplota pre rýchle kysnutie.
	Oživenie Vráťte čerstvú vôňu a mäkkú striedku včerajšiemu chlebu a iným pekárenským výrobkom.

	Rozmrazovanie Jemné rozmrazovanie pred ďalšou prípravou.
	Dusit Pomalým varením všetkých surovín spolu získate jemné a šťavnaté dusené jedlá.
	Pečenie mäsa Mäso, hydina alebo zelenina budú chrumkavé na povrchu a jemné vo vnútri.
	Pečenie chleba Táto funkcia sa používa na prípravu chleba a chlebového pečiva a z hľadiska chrumkavosti, farby a lesku kôrky dosahuje výsledky ako od profesionálov.
	Pomalé pečenie Pomalé pečenie znamená dlhší čas prípravy, no dosiahnete lepšie výsledky. Pred vložením mäsa do rúry ho opečajte.
	Zavárať Získajte šťavnaté ovocie a zeleninu konzervovanú pri nízkej teplote. Poháre na pečenie odolné voči teplu položte na plech na pečenie naplnený vodou.
	Gretje krožnikov. Na prihrievanie tanierov pred servírovaním.
	Uchovávať teple Udržiava jedlo teplé na servírovanie. Upozorňujeme, že niektoré jedlá môžu počas zohrievania pokračovať vo varení a vyschnúť. V prípade potreby zakryte riad.
	Sušiť Rovnomerné sušenie ovocia, bylín a zeleniny pri nízkej teplote. Počas sušenia príležitostne otvorte dverka, aby ste zlepšili výsledky sušenia.



Pri niektorých funkciách ohrevu a teplote pod 80 °C sa môže osvetlenie automaticky vypnúť.

6.3 Pokrmý

Podponuka Pokrmý pozostáva z programov navrhnutých pre špeciálne pokrmý. Každý pokrm v tejto podponuke zahŕňa vhodné nastavenie. Čas a teplotu môžete upraviť počas pečenia.

Na prípravu niektorých pokrmov môžete použiť aj Teplotná sonda.

1. Vstúpte do ponuky a zvolte: Pokrmý.
2. Vyberte pokrm alebo druh potraviny.

- Upravte nastavenia podľa preferencií varenia. Upravte hmotnosť. Voliteľná funkcia je k dispozícii pre vybrané pokrmy. Stlačte tlačidlo OK.
- Potraviny vložte do spotrebiča podľa pokynov na obrazovke.
- Stlačte tlačidlo START . Keď funkcia skončí, skontrolujte, či je pokrm hotový. Predĺžte čas prípravy podľa potreby.

6.4 Obľúbené



Táto funkcia je k dispozícii iba pre vybrané modely.

Môžete uložiť až 20 obľúbených nastavení, ako je funkcia ohrevu, pokrm alebo funkcia čistenia.

Ak chcete nastavenie uložiť, zvolte preferované nastavenie a stlačte tlačidlo .

Vyberte položku: Obľúbené

- Vstúpte do ponuky a stlačte: Obľúbené a skontrolujte uložené nastavenia.
- Vyberte jedno z uložených nastavení.
- Stlačením tlačidla START sa zapne pečenie.

Vymazať: Obľúbené

- Vstúpte do ponuky a stlačte: Obľúbené a skontrolujte uložené nastavenia.
- Stlačte tlačidlo: , ak chcete vymazať uložené nastavenia.

6.5 Údržba

Podponuka obsahuje zoznam programov čistenia.

Parné čistenie	Ľahké čistenie.
Parné čistenie plus	Dôkladné čistenie.
Odvápňovanie	Čistenie systému výrobníka pary od zvyškového vodného kameňa.
Sušenie	Postup na sušenie dutiny od skondenzovanej vody po použití parných funkcií.

Oplachovanie	Na prepláchnutie a čistenie systému generátora pary po častom používaní parných funkcií.
--------------	--

6.6 Nastavenia

Táto podponuka obsahuje zoznam nastavení.

Podponuka: Nastavenie

Jazyk	Nastavenie jazyka spotrebiča.
Presný čas	Nastavenie aktuálneho času.
Jas displeja	Nastavenie jasú displeja.
Tóny tlačidiel	Zapnutie a vypnutie tónu dotykových polí. Nie je možné stlmiť hlasitosť tónov pre .
Hlasitosť zvuk. signalizácie	Nastavenie hlasitosti tónov tlačidiel a signálov.
Jednotka teploty	Zobrazenie aktuálnej jednotky teploty.
Tvrdosť vody	Nastavte tvrdosť vody.

Podponuka: Servis

Režim Demo	Aktivačný/deaktivačný kód: 2468
Verzia softvéru	Informácie o verzii softvéru.
Zrušiť všetky nastavenia	Obnovte nastavenia z výroby.

Podponuka: Preferencie

Osvetlenie rúry	Zapína a vypína lampu.
Detška poistka	Zabraňuje náhodnému zapnutiu spotrebiča.

	Žiadny - tradičný spôsob predhrievania spotrebiča. Je nastavený ako predvolený a dostupný pre všetky funkcie varenia. Preferencie môžete zmeniť na iný typ predhrievania.
Predhriatie/ ohrev	Eko – predhrievanie spotrebiča s nižšou spotrebou energie. Je k dispozícii pre všetky funkcie pečenia.
	Rýchla - skracaje dobu ohrevu. Je k dispozícii iba pre niektoré funkcie rúry.
Prípomienka Čistenia	Prípomína, kedy treba vyčistiť spotrebič.
Prispôsobenie obrazovky v režime spánku	Na prispôsobenie funkcií a skratiek na obrazovke.

Podponuka: Pripojenia

Pripojiť na wi-fi	Na pripojenie spotrebiča k bezdrôtovej sieti.
WiFi	Zapnutie a vypnutie: WiFi.
Sieť	Kontrola stavu siete a intenzity signálu: WiFi.
Zabudnúť sieť	Deaktivovanie automatického pripojenia spotrebiča k aktuálnej sieti.
Diaľkové ovládanie	Automatické spustenie prevádzky na diaľku po stlačení START. Voliteľná funkcia je viditeľná iba keď zapnete: WiFi.

6.7 Funkcie ohrevu parou

Tieto funkcie vám umožňujú používať teplo a paru na udržiavanie chrumkavých a šťavnatých jedál. Použite ich na varenie v pare, dusenie, jemné zapekanie, pečenie a zapekanie.

Existujú dva spôsoby prípravy jedla pomocou parných funkcií: nastavením teploty alebo nastavením úrovne pary.

 **Steamify** /  **Para** – nastavte teplotu. Úroveň pary sa prispôsobí automaticky.

 **ProSteam** – nastavte úroveň pary. Zobrazí sa vhodná teplota.

1. Vstúpte do ponuky a zvolíte: Funkcie.

2. Nastavte funkciu ohrevu parou. Na displeji sa zobrazia dostupné nastavenia.
3. Nastavte teplotu a úroveň pary, ak sú k dispozícii.
4. Stlačte tlačidlo **START** a postupujte podľa pokynov na displeji.
5. Zatlčením na kryt otvorte nádržku na vodu a vyberte ju.
6. Nádržku na vodu naplňte studenou vodou po maximálnu úroveň (približne 950 ml). Použite stupnicu na nádržke na vodu.

VAROVANIE!

Používajte iba studenú vodu z vodovodu. Nepoužívajte demineralizovanú alebo destilovanú vodu. Do nádržky na vodu nenalievajte horľavé kvapaliny ani kvapaliny s obsahom alkoholu.

7. V prípade potreby utrite vonkajšok nádržky na vodu mäkkou handričkou. Nádržku na vodu zasuňte do jej pôvodnej polohy.

Para sa začne tvoriť približne po 2 min. Keď dosiahne spotrebič nastavenú teplotu, zaznie zvukový signál.

8. Keď sa v nádržke na vodu minie voda, zaznie signál. Doplňte nádržku na vodu.
9. Vypnite spotrebič.
10. Vyprázdnite nádržku na vodu.
11. Po pečení opatrne otvorte dvierka rúry. Vo vnútri rúry môže kondenzovať zvyšková voda.
12. Keď spotrebič vychladne, vyčistite vnútro rúry mäkkou handričkou.

VAROVANIE!

Spotrebič je horúci. Hrozí riziko popálenín. Pri vyprázdňovaní nádržky na vodu buďte opatrní.

6.8 SousVide

Tento program je technikou varenia, pri ktorej sa potraviny vo vákuovo uzavretej nádobe umiestňujú do nasýtenej parnej atmosféry a udržiavajú sa pri konštantnej teplote. Pre udržateľnejší spôsob prípravy tekutých druhov potravín, napr. dezerty a omáčky, môžete piecť aj v zapečatených konzervách.

1. Pripravte ingrediencie vo vákuovo uzavretej nádobe a položte ich na drôtený rošt.
2. Vstúpte do ponuky a zvoľte: Funkcie.
3. Stlačte tlačidlo  SousVide.
4. Nastavte teplotu a čas prípravy.
5. Stlačte tlačidlo START a postupujte podľa pokynov na displeji.
6. Po pečení opatrne otvorte dverka rúry. Vo vnútri rúry a v nádobách s vákuovým uzáverom môže kondenzovať zvyšková voda.
7. Keď je spotrebič studený, špongiou odstráňte vodu zo spodnej časti vnútra rúry. Vnútro spotrebiča vysušte mäkkou handričkou.

VAROVANIE!

Hrozí riziko popálenín. Pri vyberaní pokrmu zo spotrebiča buďte opatrní.

6.9 Nádržka na vodu

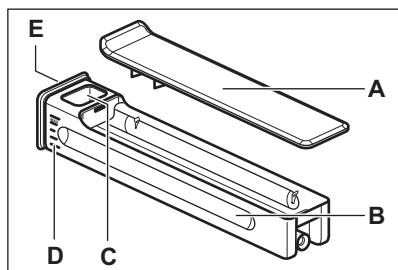

- A. Veko
- B. Nádržka
- C. Otvor prívodu vody
- D. Váha
- E. Predný kryt

6.10 Poznámky k: Ventilátor horúceho vzduchu

Táto funkcia bola použitá na splnenie požiadaviek triedy energetickej účinnosti a požiadaviek na ekodizajn (podľa predpisov EU 65/2014 a EU 66/2014). Skúšky podľa: IEC/EN 60350-1.

Dvierka rúry majú byť počas pečenia zatvorené, aby nedošlo k prerušeniu funkcie a aby bola zabezpečená čo najefektívnejšia prevádzka rúry.

Keď použijete túto funkciu, osvetlenie sa po 30 sekundách automaticky vypne.

Pokyny na varenie nájdete v časti Rady a tipy, Ventilátor horúceho vzduchu. Všeobecné odporúčania na úsporu energie nájdete v časti Energetická účinnosť, Tipy na úsporu energie.

7. DOPLNKOVÉ FUNKCIE

7.1 Detská poistka



Táto funkcia zabraňuje náhodnému spusteniu spotrebiča. Môže sa aktivovať kedykoľvek.

1. Vstúpte do ponuky.
2. Vyberte možnosť: Nastavenia/ Preferencie/Detská poistka.

Funkcia Detská poistka je aktivovaná. Na umožnenie používania spotrebiča stlačte písmená kódu v abecednom poradí.

7.2 Automatické vypínanie

Ak je funkcia ohrevu zapnutá a nastavenia sa nezmenili, spotrebič sa po určitom čase z bezpečnostných dôvodov automaticky vypne.

 (°C)	 (h)
30 - 115	12.5
120 - 195	8.5
200 - 230	5.5

Ak chcete spustiť funkciu ohrevu na trvanie presahujúce čas automatického vypnutia, nastavte čas prípravy. Pozrite si časť Časové funkcie.

7.3 Chladiaci ventilátor

Keď je spotrebič v prevádzke, automaticky sa zapne chladiaci ventilátor, aby udržal povrch spotrebiča chladný. Ak spotrebič vypnete, chladiaci ventilátor môže pokračovať v činnosti, kým sa spotrebič neochladí.

7.4 Mechanické blokovanie dvierok

V novom spotrebiči je zámok dverí odblokovaný.

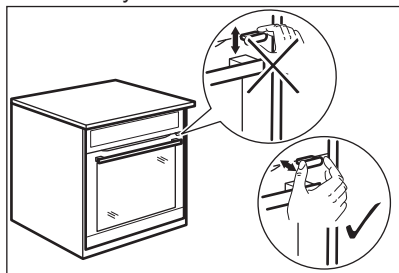

⚠ UPOZORNENIE!

Blokovanie dvierok nepremiestňujte vo zvislom smere.
Pri zatváraní dvierok spotrebiča netlačte na zámok dverí.

7.5 Používanie mechanického zámku dverí

Ak chcete dvierka zablokovat': ťahajte zámok dverí dopredu, kým sa nezablokuje.

Ak chcete dvierka odblokovat': potlačte zámok dverí späť do panela.

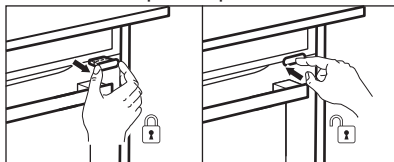

Dvierka môžete otvoriť, keď je uzamknutý blokovací mechanizmus dvierok.

1. Mierny potlačte zámok dverí.
2. Otvorte dvierka potiahnutím za rukoväť.

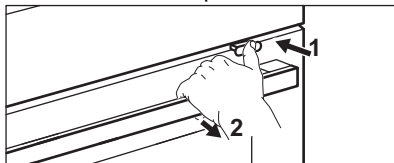



Keď dvierka zatvoríte, uistite sa, že zostane blokovací mechanizmus dvierok uzamknutý.

8. ČASOVÉ FUNKCIE

8.1 Popis časových funkcií

Funkcia	Popis
Časovač	Nastavenie trvania prípravy. Maximum je 23 h 59 min. Ak chcete nastaviť, čo sa stane po uplynutí času, vyberte preferované: Kritéria skončenia. Časovač môžete používať nezávisle, aj keď rúra nie je spustená.

Funkcia	Popis
Kritéria skončenia	<p> Zvukový signál Po uplynutí času zaznie zvukový signál. Túto funkciu môžete nastaviť kedykoľvek, aj vtedy, keď je spotrebič vypnutý.</p> <hr/> <p> Zvukový signál a skončenie pečenia Po uplynutí času zaznie zvukový signál a funkcia ohrevu sa vypne.</p> <hr/> <p> Len pop-up správy Po uplynutí času sa na displeji sa zobrazí hlásenie. Táto funkcia nemá vplyv na činnosť spotrebiča.</p>
Odložený štart	Odloženie začiatku alebo konca varenia.
Predĺženie pečenia	Predĺženie času pečenia.
Časovač	Zobrazenie času prevádzky spotrebiča. Maximum je 23 h 59 min. Spustí sa automaticky pri spustení procesu rúry a zastaví sa po jeho skončení. Je viditeľný na hlavnej obrazovke v prípade, že nie je nastavený žiadny iný časovač. Táto funkcia nemá vplyv na činnosť spotrebiča.

8.2 Časovač

1. Vyberte funkciu ohrevu a nastavte teplotu.
2. Stlačte tlačidlo: Časovač.
3. Nastavte trvanie. Preferované kritéria skončenia môžete zvoliť stlačením jedného zo symbolov.

4. Stlačením tlačidla **OK** potvrdíte a vráťte sa na hlavnú obrazovku.

8.3 Odložený štart

1. Vyberte funkciu ohrevu a upravte nastavenia.
2. Stlačte tlačidlo *******.
3. Stlačte tlačidlo: Odložený štart.
4. Rolovaním nastavte požadovaný čas spustenia a stlačte tlačidlo **OK**.
5. Teraz môžete nastaviť želanú hodnotu. Koniec alebo stlačením **OK** preskočiť tento krok.
6. Stlačením tlačidla **OK** sa vrátite na hlavnú obrazovku.

8.4 Presný čas

1. Zapnite spotrebič.
2. Stlačte tlačidlo: Nastavenia/Nastavenie/ Presný čas.
3. Nastavte čas.
4. Stlačte tlačidlo: **OK**.

8.5 Zmena nastavení časovača

Nastavený čas môžete zmeniť kedykoľvek počas varenia.

1. Stlačte tlačidlo **^** / Časovač.
2. Nastavte novú hodnotu časovača. Stlačte tlačidlo: **OK**.

9. POUŽÍVANIE PRÍSLUŠENSTVA

VAROVANIE!

Pozrite si kapitoly ohľadne bezpečnosti.

9.1 Vloženie príslušenstva

Príslušenstvo dostupné v závislosti od modelu. Naskenujte QR kód a skontrolujte, ako sa používa príslušenstvo dodané so spotrebičom. Voliteľné príslušenstvo si môžete objednať samostatne. Viac informácií vám poskytne váš miestny dodávateľ.



Malé zarážky na vrchu zvyšujú bezpečnosť a bránia nakloneniu. Tieto odsadenia tiež

zabraňujú prevráteniu. Okraj okolo roštu zabraňuje zošmyknutiu kuchynského riadu z roštu.

Vložte príslušenstvo (drôtený rošt/plech) medzi vodiace lišty zvolenej úrovne rúry. Skontrolujte, či sa rošt dotýka zadnej časti vnútra rúry

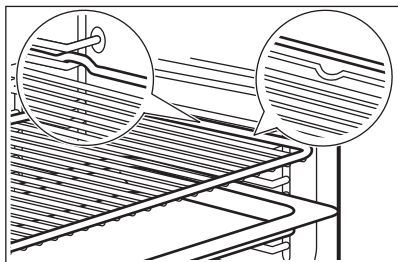

Ak má plech sklon, umiestnite ho smerom k zadnej strane vnútra rúry.

Ak je na príslušenstve nápis, uistite sa, že je otočený smerom k vám.

Ak používate plech s otvormi, položte pod neho plech/panvicu na zachytávanie kvapkajúcich tekutín.

9.2 Teplotná sonda

Meria teplotu vnútri jedla.

Nastavujú sa dve teploty:

- °C – teplota vnútri spotrebiča. Mala by byť aspoň o 25 °C vyššia ako teplota vnútri pokrmu.

- ℞ – teplota vo vnútri jedla.

Odporúčania:

- Prísady by mali mať izbovú teplotu.
- Nepoužívajte s tekutými pokrmami.
- Počas prípravy musí byť ihla teplotnej sondy úplne zasunutá do jedla.

Pečenie s: Teplotná sonda

⚠ VAROVANIE!

Keďže sa teplotná sonda a zasúvacie lišty zohrejú, hrozí nebezpečenstvo popálenia. Nedotýkajte sa rukoväti teplotnej sondy holými rukami. Vždy používajte ochranné rukavice.

1. Z ponuky vyberte funkciu ohrevu: Funkcie alebo pokrm z ponuky: Pokrmy.
2. V prípade potreby nastavte teplotu v rúre a čas prípravy.
3. Stlačte tlačidlo OK.
4. Stlačte tlačidlo START.
5. Vložte teplotnú sondu dovnútra pokrmu: **Mäso, hydinu a rybu**
Zapichnite celú ihlu teplotnej sondy do mäsa alebo ryby v najhrubšej časti.

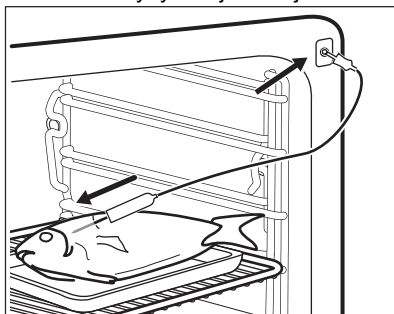

Zapekaciú nádobu

Špičku teplotnej sondy zapichnite presne do stredy pokrmu v zapekacej nádobe. Teplotná sonda musí byť počas prípravy stabilne upevnená na jednom mieste. Dosiahnete to použitím pevnej prísady. Na podoprenie silikónovej rukoväte teplotnej sondy použite okraj zapekacej nádoby. Špička teplotnej sondy by sa nemala dotýkať dna nádoby na pečenie.

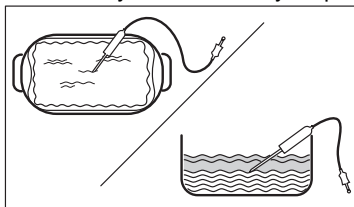

6. Teplotnú sondu zapojte do zásuvky, ktorá sa nachádza vo vnútri spotrebiča. Informácie nájdete v kapitole „Opis výrobku“.

Na displeji sa zobrazí symbol a aktuálna teplota teplotnej sondy.

7. ^ – stlačte, aby ste upravili nastavenia.
8. Vyberte kartu Teplotná sonda, aby ste nastavili vnútornú teplotu sondy alebo nastavili preferovanú možnosť:

- Zvukový signál – keď potravina dosiahne požadovanú teplotu vnútri pokrmu, zaznie zvukový signál.
- Zvukový signál a skončenie pečenia – keď potravina dosiahne požadovanú teplotu vo vnútri pokrmu, zaznie zvukový signál a príprava sa ukončí.
- Len pop-up správy – keď jedlo dosiahne vnútornú teplotu, na displeji sa zobrazí správa.

9. Stlačte tlačidlo OK.
10. Keď dosiahne potravina nastavenú teplotu, zaznie zvukový signál. Skontrolujte, či je jedlo hotové. Predĺžte čas prípravy podľa potreby.
11. Stlačením STOP vypnite funkciu ohrevu.
12. Vytiahnite zástrčku teplotnej sondy zo zásuvky a vyberte pokrm zo spotrebiča.

10. RADY A TIPY

10.1 Odporúčania pre varenie

Teplota a časy prípravy uvedené v tabuľkách sú len orientačné. Závisia od receptov a kvality a množstva použitých prísad.





Spotrebič môže pri pečení alebo opekaní fungovať inak ako váš predchádzajúci spotrebič. Rady nižšie zobrazujú odporúčané nastavenia teploty, času prípravy a úrovne v rúre pre konkrétny druh potravín.

Úrovne roštov počítajte od dna vnútra rúry.

Ak nie sú k dispozícii nastavenia pre konkrétny recept, vyhľadajte podobný recept.

Tipy na úsporu energie nájdete v časti Energetická účinnosť.

Symbole použité v tabuľkách:

	Druh potravín
	Funkcia ohrevu
°C	Teplota
	Príslušenstvo
	Nádoba (Gastronorm)

 Hmotnosť (kg)

 Úroveň roštu v rúre

 Čas prípravy (min)





10.2 Ventilátor horúceho vzduchu – odporúčané príslušenstvo





Používajte tmavé a matné formy a nádoby. Lepšie absorbujú teplo než svetlý a lesklý riad.

- **Forma na pizzu** – tmavá, matná, priemer 28 cm
- **Forma na pečenie** – tmavá, matná, priemer 26 cm
- **Nádoby na suflé** – keramické, priemer 8 cm, výška 5 cm
- **Forma na korpus** – tmavá, matná, priemer 28 cm

10.3 Ventilátor horúceho vzduchu

V záujme čo najlepších výsledkov sa riadte tipmi v tabuľke nižšie.





		°C		
Sladké pečivo, 16 kusov	plech na pečenie alebo pekáč na zachytávanie tuku	180	2	25 - 35
Piškvótová roláda	plech na pečenie alebo pekáč na zachytávanie tuku	180	2	15 - 25

		°C		
Celá ryba, 0,2 kg	plech na pečenie alebo pekáč na zachytávanie tuku	180	3	15 - 25
Sušienky, 16 kusov	plech na pečenie alebo pekáč na zachytávanie tuku	180	2	20 - 30
Mandľové sušienky, 24 kusov	plech na pečenie alebo pekáč na zachytávanie tuku	160	2	25 - 35
Muffiny, 12 kusov	plech na pečenie alebo pekáč na zachytávanie tuku	180	2	20 - 30
Slané pečivo, 20 kusov	plech na pečenie alebo pekáč na zachytávanie tuku	180	2	20 - 30
Sušienky z krehkého cesta, 20 kusov	plech na pečenie alebo pekáč na zachytávanie tuku	140	2	15 - 25
Malé tortičky, 8 kusov	plech na pečenie alebo pekáč na zachytávanie tuku	180	2	15 - 25

10.4 Informácie pre skúšobné ústavy

Skúšky podľa: EN 60350-1, IEC 60350-1.

Pečenie na jednej úrovni





			°C		
Piškótový koláč bez tuku	Vroč zrak	Drôtený rošt	160	45 - 60	2
Piškótový koláč bez tuku	Horný a dolný ohrev	Drôtený rošt	160	45 - 60	2
Jablkový koláč 1)	Vroč zrak	Drôtený rošt	160	55 - 65	2
Jablkový koláč 1)	Horný a dolný ohrev	Drôtený rošt	180	55 - 65	1
Linecké koláčiky	Vroč zrak	Plech na pečenie	140	25 - 35	2
Linecké koláčiky	Horný a dolný ohrev	Plech na pečenie	140	25 - 35	2
Malé koláčiky, 20 ks/plech 2)	Vroč zrak	Plech na pečenie	150	20 - 30	3
Malé koláčiky, 20 ks/plech 2)	Horný a dolný ohrev	Plech na pečenie	170	20 - 30	3
Hrianky 3)	Horný ohrev	Drôtený rošt	Max.	1 - 2	5

1) 2 formy umiestnené diagonálne (Ø 20 cm). Pravú umiestnite viac dopredu ako ľavú.

2) Spotrebič predhrejte, kým sa nedosiahne nastavená teplota, pomocou nastavenia: Predhriatie / Žiadny. Nepoužívajte: Predhriatie / Rýchla a Eko. Pozrite si časť Každodenné používanie, Nastavenia, podponuka: Preferencie.

3) Spotrebič predhrievajte 5 min pomocou nastavenia: Predhriatie / Žiadny. Nepoužívajte: Predhriatie / Rýchla a Eko. Pozrite si časť Každodenné používanie, Nastavenia, podponuka: Preferencie.

Viacúrovňové pečenie

			°C		
Linecké koláčiky	Vroč zrak	Plech na pečenie	140	25 - 45	2 a 4
Malé koláčiky, 20 ks/plech 1)	Vroč zrak	Plech na pečenie	150	25 - 35	2 a 4
Piškvotový koláč bez tuku	Vroč zrak	Drôtený rošt	160	45 - 55	2 a 4
Jablkový koláč	Vroč zrak	Drôtený rošt	160	55 - 65	2 a 4





1) Spotrebič predhrejte, kým sa nedosiahne nastavená teplota, pomocou nastavenia: Predhriatie / Žiadny. Nepoužívajte: Predhriatie / Rýchla a Eko. Pozrite si časť Každodenné používanie, Nastavenia, podponuka: Preferencie.

10.5 Informácie pre skúšobné ústavy

Použitie funkcie: ProSteam, úroveň: Vlhká para.

Testy podľa normy EN 60350-1, IEC 60350-1.





Nastavte teplotu na 100 °C.

				
Brokolica 1) 2)	2/3 Perforovaná parná súprava	0.3	3	8 - 9
Brokolica 1) 2)	2/3 Perforovaná parná súprava	Max.	3	10 - 11
Hrášok, mrazený 2)	2 x 2/3 Perforovaná parná súprava	2 x 1,5	2 a 4	Až kým najchladnejší bod nedosiahne teplotu 85 °C.

1) Spotrebič predhrejte, kým sa nedosiahne nastavená teplota, pomocou nastavenia: Predhriatie / Žiadny. Nepoužívajte: Predhriatie / Rýchla a Eko. Pozrite si časť Každodenné používanie, Nastavenia, podponuka: Preferencie.

2) Plech na pečenie zasuňte do prvej úrovne v rúre tak, aby šikmá časť smerovala k zadnej vnútornej stene rúry.

Dodatočné recepty na varenie v pare

				°C	
Kombinované pokrmy v pare (2 porcie) 1)	ProSteam, úroveň: Vlhká para	Gastronádoba 1/2 perforovaná (zemiaky a brokolica) a neperforovaná (losos)	2 (losos) 4 (brokolica a zemiaky)	100	40 (Zemiaky) 18 - 20 (losos) 10 - 12 (brokolica)
Karamelový puding (6 porcií)	ProSteam, úroveň: Vlhkosť Vysoká	Okrúhle porcelánové taniere na drôtenom rošte	2	90	35 - 45
Vaječný nákyb	ProSteam, úroveň: Vlhká para	Gastronádoba 1/2 perforovaná	2	85	35 - 45
Biely chlieb	Pečenie chleba, druh potravín: Chlieb	Plech na pečenie 2)	2	180	40 - 50
	ProSteam, úroveň: Vlhkosť Nízka 3)				40 - 50



Kurča 4)

ProSteam, úroveň:
Vlhkosť Nízka

Drôtený rošt

2

200

60 - 70

- 1) Vložte ingrediencie do rúry jednu po druhej v správnom okamihu, aby sa všetky súčasti uvarili súčasne. Môžete pripraviť dve porcie naraz.
- 2) Plech na pečenie umiestnite tak, aby šikmá časť smerovala k zadnej vnútornej stene rúry.
- 3) Funkciu ProSteam použite len v prípade, že nie je k dispozícii funkcia Pečenie chleba.
- 4) Plech na pečenie zasuňte do prvej úrovne v rúre tak, aby zachytával kvapkajúci tuk.

11. OŠETROVANIE A ČISTENIE



VAROVANIE!

Pozrite si kapitoly ohľadne bezpečnosti.

11.1 Poznámky k čisteniu

Čistiace prostriedky

- Prednú stranu spotrebiča očistíte iba handričkou z mikrovlákien namočenou v teplej vode s jemným čistiacim prostriedkom.
- Dno dutiny vyčistíte s použitím niekoľkých kvapiek octu alebo kyseliny citrónovej, aby ste odstránili vodný kameň.
- Na čistenie kovových povrchov použite čistiaci roztok.
- Škrvny vyčistíte s miernym čistiacim prostriedkom.

Každodenné používanie

- Vnútro spotrebiča odstráňte po každom použití. Hromadenie tuku alebo iných zvyškov môže mať na následok vznik požiaru.
- Jedlo v spotrebiči neskladujte dlhšie ako 20 minút. Vnútro spotrebiča po každom použití osušte len handričkou z mikrovlákien.

Príslušenstvo

- Vyčistíte všetko príslušenstvo po každom použití a nechajte ho vyschnúť. Použite iba handričku z mikrovlákien namočenú v teplej vode s jemným čistiacim prostriedkom. Príslušenstvo sa nesmie umývať v umývačke riadu.
- Nelepivé príslušenstvo nečistite abrazívnym čističom ani predmetmi s ostrými hranami.

11.2 Vybratie zasúvacích lišt

Vyberte zasúvacie lišty, aby ste mohli spotrebič vyčistiť.

1. Spotrebič vypnite a počkajte, kým nevychladne.
2. Zasúvacie lišty opatrne vytiahnite nahor a z predného závesu.
3. Odtiahnite predný koniec zasúvacích lišt od bočnej steny.
4. Vytiahnite zasúvacie lišty zo zadného závesu.

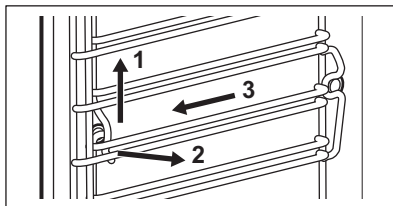

Zasúvacie lišty nainštalujte v opačnom poradí.

Ak sa teleskopické lišty dodávajú, upevňovacie kolíky musia smerovať dopredu.

11.3 Parné čistenie

Tento program vyčistí spotrebič, keď je mierne znečistený. Para zmäkčuje masť alebo zvyšky, vďaka čomu sa ľahšie čistí. Tento program používa menej energie.

1. Stlačte tlačidlo: Údržba / Parné čistenie alebo Parné čistenie plus.

Režim	Popis
Parné čistenie	Ľahké čistenie Trvanie: 30 min
Parné čistenie plus	Normálne čistenie Dutinu nastriekajte čistiacim prostriedkom. Trvanie: 75 min

2. Stlačte tlačidlo **START**. Postupujte podľa pokynov na displeji.
Pred odstránením príslušenstva skontrolujte, či je spotrebič studený.
3. Po skončení čistenia zaznie signál.
4. Odstráňte zostávajúcu vodu z nádrčky na vodu.
5. Dvierka spotrebiča nechajte otvorené a počkajte, kým vnútro nevyschne.



Počas činnosti tejto funkcie je osvetlenie vypnuté.

11.4 Prípomienka Čistenia

Keď sa zobrazí pripomienka, odporúča sa čistenie.

Použitie funkcie: Parné čistenie plus.

11.5 Čistenie nádrčky na vodu

1. Vyberte nádrčku na vodu zo spotrebiča.
2. Odstráňte veko nádrčky na vodu.
Nadvihnite kryt v mieste výčnelku v zadnej časti.

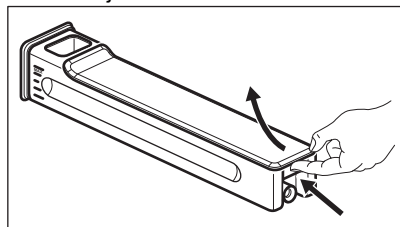

3. Časti nádrčky na vodu umyte vodou a mydlom. Nepoužívajte abrazívne špongie a neumývajte nádrčku na vodu v umývačke riadu.
4. Znova zmontujte nádrčku na vodu.
5. Nasadte veko. Najskôr vložte prednú západku a potom ju zatlačte proti telu nádrčky.

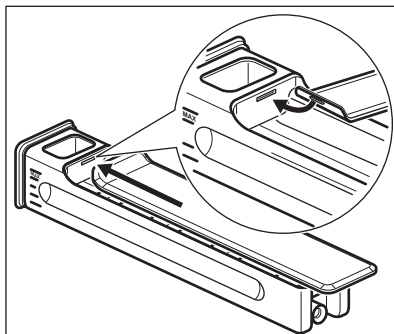

6. Vložte nádrčku na vodu.
7. Nádrčku na vodu zatlačte smerom k spotrebiču, kým nezapadne na svoje miesto.

11.6 Odvápňovanie

Tento program odstraňuje a zabráňuje tvorbe vodného kameňa v parnom systéme. Zabezpečuje správne fungovanie parných funkcií a zlepšuje kvalitu vody vo vašom spotrebiči.

1. Stlačte tlačidlo: Údržba/Odvápňovanie.
2. Stlačte tlačidlo **START** a postupujte podľa pokynov na displeji.
Pred odstránením príslušenstva skontrolujte, či je spotrebič studený.
3. Po skončení funkcie spotrebič vypnite a počkajte, kým nevychladne.
4. Odstráňte zostávajúcu vodu z nádrčky na vodu.
5. Dvierka spotrebiča nechajte otvorené a počkajte, kým vnútro nevyschne.



Počas činnosti tejto funkcie je osvetlenie vypnuté.

11.7 Prípomienka odvápnienia

Spotrebič zobrazí dve pripomienky na odvápnovanie. Prípomienka odvápnovania sa nedá vypnúť.

- Mierna pripomienka – odporúča odvápnit' spotrebič.
- Blokovácia pripomienka – prikáže vykonať odvápnenie. Ak pri zobrazení blokovacej pripomienky spotrebič neodvápnite, parné funkcie sa zablokujú.

11.8 Oplachovanie

Služi na čistenie parného systému po častom používaní parných funkcií.

1. Stlačte tlačidlo: Údržba/Oplachovanie.
2. Stlačte tlačidlo START a postupujte podľa pokynov na displeji. Pred odstránením príslušenstva skontrolujte, či je spotrebič studený.
3. Keď sa program skončí, zaznie zvukový signál.
4. Dvierka spotrebiča nechajte otvorené a počkajte, kým vnútro nevyschne.



Počas činnosti tejto funkcie je osvetlenie vypnuté.

11.9 Sušenie

Použite ho po varení s funkciou ohrevu paru alebo parnom čistení na vysušenie dutiny.

1. Stlačte tlačidlo: Údržba/Sušenie.
2. Stlačte tlačidlo START a postupujte podľa pokynov na displeji. Pred odstránením príslušenstva skontrolujte, či je spotrebič studený.
3. Po skončení sušenia zaznie zvukový signál.



Počas činnosti tejto funkcie je osvetlenie vypnuté.

11.10 Pripomienka sušenia

Po varení s funkciou ohrevu paru vás displej vyzve na vysušenie spotrebiča.

Stlačením tlačidla ÁNO vysušte spotrebič.

11.11 Vybratie a inštalácia dvierok

Dvierka a vnútorné sklenené panely môžete vybrať, aby ste ich vyčistili. Počet sklenených panelov dvierok je pre rôzne modely odlišný.



VAROVANIE!

Dvierka sú ťažké.

UPOZORNENIE!

So sklom zaobchádzajte opatrne, predovšetkým okolo okrajov predného panela. Sklo môže prasknúť.

1. Uistite sa, že je spotrebič chladný.
2. Dvierka úplne otvorte.
3. Stlačte upínacie páky **A** na oboch pántoch dvierok.

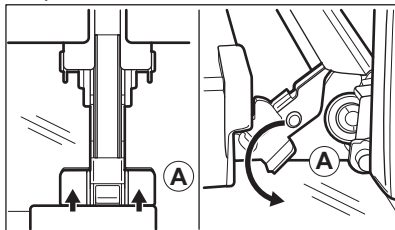

4. Dvierka rúry privrite, aby zostali v prvej otvorenej polohe (približne v uhle: 70°).
5. Dvierka rúry uchopte po oboch stranách a potiahnite ich od rúry v určitom uhle smerom nahor.
6. Dvierka položte vonkajšou stranou nadol na mäkkú tkaninu na rovný povrch.
7. Držte rám dvierok **B** na oboch stranách na hornom okraji dvierok a zatlačte ho dovnútra, aby sa uvoľnila upevňovacia západka.

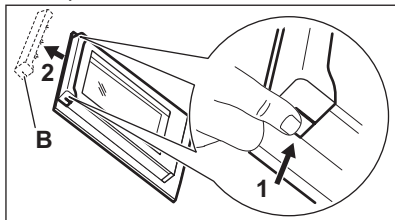

8. Rám dvierok vyberte potiahnutím smerom dopredu.
9. Sklenené panely dvierok uchopte na ich hornej hrane a po jednom ich vytiahnite smerom nahor z úchytiak.

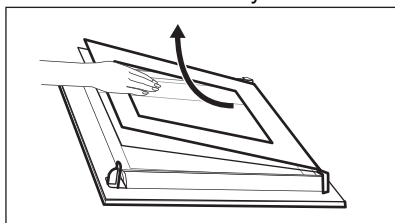

10. Sklenený panel vyčistíte vodou s prídavkom saponátu. Sklenený panel dôkladne osušte. Sklenené panely neumývajte v umývačke riadu.

Po čistení zvolíte opačný postup. Najprv namontujte malý panel, potom väčší a dvierka.

Uistite sa, že sú sklenené panely vložené v správnej polohe, inak sa môže povrch dierok prehriať.

11.12 Výmena osvetlenia

⚠ VAROVANIE!

Hrozí nebezpečenstvo zásahu elektrickým prúdom.
Žiarovka môže byť horúca.

1. Spotrebič vypnite a počkajte, kým nevychladne.
2. Odpojte spotrebič od elektrickej siete.
3. Na dno rúry položte handričku.

Horné osvetlenie

1. Otočte sklenený kryt a vyberte ho.

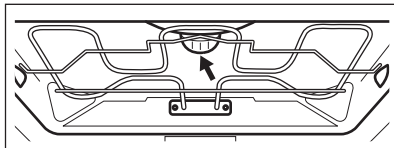

2. Vyberte kovový krúžok a vyčistite sklenený kryt.
3. Vymeňte žiarovku za vhodnú žiarovku odolnú až do teploty 300 °C.
4. Kovový krúžok nasadte späť na sklenený kryt a nasadte ho.

Bočná žiarovka

1. Aby ste získali prístup k žiarovke, vyberte ľavú zasúvaciu lištu.
2. Pomocou skrutkovača na skrutky s hlavou Torx 20 odstráňte kryt.
3. Vyčistite sklenený kryt.
4. Vymeňte žiarovku za vhodnú žiarovku odolnú až do teploty 300 °C.
5. Namontujte kovový rám a tesnenie. Uťahnite skrutky.
6. Namontujte ľavú zasúvaciu lištu.

12. RIEŠENIE PROBLÉMOV

⚠ VAROVANIE!

Pozrite si kapitoly ohľadne bezpečnosti.

12.1 Čo robiť, ak...

Popis problému	Príčina a náprava
Spotrebič nie je možné zapnúť alebo ovládať.	Spotrebič nie je pripojený ku zdroju elektrického napájania alebo je pripojený nesprávne.
Spotrebič sa nezohrieva.	Hodiny nie sú nastavené. Informácie o nastavení hodín nájdete v časti Časové funkcie.
	Dvierka nie sú správne zatvorené.
	Je vypálená poistka. Skontrolujte, či je príčinou poruchy poistka. Ak sa problém objaví znovu, kontaktujte kvalifikovaného elektrikára.
	Funkcia Detská poistka je aktivovaná.
Osvetlenie je vypnuté.	Žiarovka je vypálená. Vymeňte žiarovku. Podrobnosti nájdete v časti Ošetrovanie a čistenie.

Popis problému	Príčina a náprava
Nádržka na vodu po vložení nezostane zasunutá v spotrebiči.	Telo nádržky na vodu ste nezatlačili úplne. Nádržku na vodu úplne vložte do spotrebiča.
Z nádržky na vodu vyteká voda.	Nenamontovali ste správne veko nádržky na vodu.
Nádržka na vodu sa ťažko čistí.	Pred čistením sa uistite, že je odstránené veko.
Po odvápnovaní nie je v miske žiadna voda.	Nádržka na vodu nebola naplnená po maximálnu úroveň. Skontrolujte, či sa v tele nádržky na vodu nachádza prípravok na odvápnovanie alebo voda.
Po odvápnení je na dne dutiny rúry špinavá voda.	Plech je v nesprávnej úrovni v rúre. Z dna spotrebiča odstráňte zvyškovú vodu a odvápnovací prípravok. Plech na pečenie zasuňte do prvej úrovne v rúre.
Po čistení je na dne dutiny rúry príliš veľa vody.	Pred začiatkom čistenia ste dali do spotrebiča príliš veľa čistiaceho prostriedku. Nabudúce rovnomerne naneste tenkú vrstvu čistiaceho prostriedku na steny dutiny.
Výsledok čistenia nie je uspokojivý.	Začali ste s čistením, keď bol spotrebič príliš horúci. Počkajte, kým spotrebič nevychladne. Zopakujte čistenie. Pred čistením ste zo spotrebiča nevybrali všetko príslušenstvo. Vyberte všetko príslušenstvo a zopakujte čistenie.
 Zlyhanie napájania vždy zastaví čistenie. Zopakujte čistenie, ak je prerušené zlyhaním napájania.	
Problém so signálom bezdrôtovej siete.	Skontrolujte, či je vaše mobilné zariadenie pripojené k bezdrôtovej sieti. Skontrolujte svoju bezdrôtovú sieť a router. Reštartujte router.
Nainštalovaný nový router alebo zmenená konfigurácia routera.	Informácie o opätovnom nastavení spotrebiča a mobilného zariadenia nájdete v časti Pred prvým použitím, Bezdrôtové pripojenie.
Sila signálu bezdrôtovej siete je slabá.	Smerovač premiestnite čo najbližšie k spotrebiču.
Bezdrôtový signál je rušený mikrovlnnou rúrou umiestnenou blízko spotrebiča.	Vypnite mikrovlnnú rúru. Nepoužívajte súčasne mikrovlnnú rúru a diaľkové ovládanie rúry. Mikrovlny narušujú WiFi signál.

12.2 Poruchové kódy

Keď sa vyskytne softvérová chyba, na displeji sa zobrazí chybové hlásenie. Zoznam problémov nájdete v tabuľke nižšie.

Kód a popis	Náprava
F102 – dvierka nie sú úplne zatvorené alebo je pokažený zámok dvierok. ¹⁾	Zatvorte dvierka. Vypnite a zapnite spotrebič.
F111 – Teplotná sonda nie je správne zasunutý v zásuvke.	Plne zasuňte Teplotná sonda do zásuvky.
F240, F239 – dotykové polia na displeji nefungujú správne.	Vyčistite povrch displeja. Uistite sa, že nie sú na dotykových poliach žiadne nečistoty.
F908 – systém spotrebiča sa nedokáže pripojiť k ovládaciemu panelu.	Vypnite a zapnite spotrebič.

Kód a popis	Náprava
F131 – teplota parného senzora je príliš vysoká. 1)2)	Spotrebič vypnite a počkajte, kým nevychladne. Spotrebič znovu zapnite.
F144 – senzor v Nádržka na vodu nedokáže zmerať úroveň vody. 1)2)	Vyprázdňte Nádržka na vodu a znova naplňte.
F508 – Nádržka na vodu nefunguje správne. 1)2)	Vypnite a zapnite spotrebič.
F602, F603 – WiFi nie je k dispozícii. 1)2)	Vypnite a zapnite spotrebič.

1) Keď je na displeji naďalej zobrazené toto chybové hlásenie, znamená to, že mohol byť deaktivovaný chybný podsystém. V takomto prípade kontaktujte predajcu alebo autorizované servisné stredisko.

2) Ak sa vyskytne jedna z týchto chýb, zvyšné funkcie spotrebiča budú pracovať ako zvyčajne.

12.3 Servisné údaje

Ak problém nedokážete odstrániť sami, kontaktujte vášho predajcu alebo autorizované servisné stredisko.

Údaje potrebné pre autorizované servisné stredisko nájdete na typovom štítku. Typový štítok sa nachádza na prednom ráme spotrebiča. Je viditeľný, keď otvoríte dverka. Typový štítok neodstraňujte zo spotrebiča.

Odporúčame vám, aby ste vyplnili nasledujúce údaje:

Model (MOD.):

Číslo produktu (PNC):

Sériové číslo (S.N.):

13. ENERGETICKÁ ÚČINNOSŤ

13.1 Hárok s informáciami o výrobku a informácie o výrobku podľa predpisov EÚ o energetickom označovaní a ekodizajne

Názov dodávateľa	Electrolux
Identifikácia modelu	Y9SOA3XT 944032195
Index energetickej účinnosti	61.9
Trieda energetickej účinnosti	A++
Spotreba energie pri štandardnom naplnení, tradičný režim	0.99 kWh/cyklus
Spotreba energie pri štandardnom naplnení, režim ventilátorovej nútenej konvekcie	0.52 kWh/cyklus
Počet vykurovacích častí	1
Zdroj tepla	Elektrina
Objem	70 l
Typ rúry	Zabudovaná rúra
Hmotnosť	38.0 kg

13.2 Informácie o výrobku týkajúce sa spotreby energie a maximálneho času na dosiahnutie príslušného režimu nízkej výkonnosti

Spotreba energie v pohotovostnom režime	0.8 W
Spotreba energie v sieťovom pohotovostnom režime	2.0 W
Maximálny čas potrebný na automatické dosiahnutie príslušného režimu nízkeho výkonu	20 min

Pokyny na aktiváciu a deaktiváciu bezdrôtového sieťového pripojenia nájdete v časti Pred prvým použitím.

13.3 Tipy na úsporu energie

Nasledujúce tipy vám pomôžu ušetriť energiu pri používaní spotrebiča.

Uistite sa, že sú dvierka spotrebiča počas prevádzky zatvorené. Počas prípravy pokrmu neotvárajte dvierka spotrebiča príliš často. Tesnenie dvierok udržiavajte čisté a uistite sa, že je upevnené na svojom mieste.

V záujme vyššej úspory energie používajte tmavý matný kovový riad a nádoby.

Spotrebič pred pečením nepredhrievajte, pokiaľ to nie je výslovne odporúčané.

Keď pripravujete niekoľko pokrmov naraz, zachovajte čo najkratšie prestávky medzi pečením.

Pečenie s ventilátorom

Ak je to možné, použite funkcie pečenia s ventilátorom, aby ste dosiahli úsporu energie.

Zvyškové teplo

Ak príprava pokrmu trvá dlhšie ako 30 minút, znížte teplotu spotrebiča na minimálne 3 – 10 minút pred koncom prípravy. Pomocou

zvyškového tepla v spotrebiči bude príprava pokrmu pokračovať.

Zvyškové teplo použite na udržanie pokrmov teplých alebo ohrev ostatných pokrmov.

Keď spotrebič vypnete, na displeji sa zobrazí zvyškové teplo alebo teplota.

Ak je zapnutý program s funkciou Časovač a čas prípravy je dlhší ako 30 minút, ohrevné články sa pri niektorých funkciách spotrebiča automaticky vypnú skôr.

Uchovanie teploty jedla

Ak chcete jedlo uchovať teplé pomocou zvyškového tepla, zvolte najnižšie možné nastavenie teploty. Na displeji sa zobrazí ukazovateľ zvyškového tepla alebo teplota.

Pečenie s vypnutým osvetlením

Počas pečenia vypnite osvetlenie. Zapnite ho iba v prípade potreby.

Ventilátor horúceho vzduchu

Funkcia určená na úsporu energie počas pečenia.

Keď používate túto funkciu, osvetlenie sa po 30 sekundách automaticky vypne. Osvetlenie môžete opäť zapnúť, ale tento úkon zníži očakávanú úsporu energie.

14. OCHRANA ŽIVOTNÉHO PROSTREDIA

Materiály označené symbolom  odovzdajte na recykláciu. Obal hodte do príslušných kontajnerov na recykláciu. Chráňte životné prostredie a zdravie ľudí a recyklujte odpad z elektrických a elektronických spotrebičov. Nelikvidujte spotrebiče označené symbolom

 spolu s odpadom z domácnosti. Výrobok odovzdajte v miestnom recyklačnom zariadení alebo sa obráťte na obecný alebo mestský úrad.







